

保証書

持込修理 無料修理規定

- 取扱説明書、本体貼付ラベルなどの注意書に従った使用状態で、保証期間内に故障した場合のみ無料修理いたします。
- 保証期間内でも次の場合には有料修理となります。
(イ)使用上の誤り、または、自己修理、分解、調整、改造などによる故障及び損傷
(ロ)お買い上げ後の輸送、移動、落下などによる故障及び損傷
(ハ)火災、地震、水害、落雷、その他の天災地変、公害、塩害、異常電圧、水掛りなどによる故障及び損傷
(ニ)消耗または摩耗した部品、付属品の交換
(ホ)本書のご提示がない場合
(ヘ)本書にお買い上げ年月日、お客様名、販売店名の記入のない場合、あるいは文字を書きかえられた場合(但し、販売店シールや領収証でも未記入項目の代用となります。)
(ト)本品本来の用途以外に使用された場合の故障及び損傷
(チ)一般家庭用以外(例:業務用、または業務用に準ずる使用方法)で使用された場合の故障及び損傷
- ご贈答、ご転居などで本保証書に記入のお買い上げ販売店に修理をご依頼になれない場合は、弊社修理ご相談センターにお問い合わせください。
- 本書は日本国内においてのみ有効です。 This warranty is valid only in Japan.
- 本書は再発行いたしませんので紛失しないよう大切に保管してください。

商品名	ポータブルCDラジオ			★お買い上げ日:	年	月	日
型番	RCR-873Z	品番	03-0771	保証期間: 本体1年間(お買い上げの日から)			
お客様	ふりがな ★お名前 様						
	★ご住所 〒 ー						
	電話 ()						
修理メモ							
販売店	★住所 店名 電話						
	(印)						

(注)★印欄に記入のない場合は無効となりますので、必ずご確認ください。

- ※この保証書は、本書に明示した期間、条件のもとにおいて無料修理をお約束するものです。
- ※この保証書によって保証書を発行している者(保証責任者)、及びそれ以外の事業者に対するお客様の法律上の権利を制限するものではありません。
- ※保証期間経過後の修理についてご不明の場合は、お買い上げの販売店または弊社修理ご相談センターにお問い合わせください。
- ※お客様にご記入いただいた保証書の内容は、保証期間内のサービス活動及びその後の安全点検活動のために記載内容を利用させていただく場合がありますので、ご了承ください。

OHM 株式会社 オーム電機
〒342-8502 埼玉県吉川市旭3-8
<https://www.ohm-electric.co.jp>

製品に関するお問い合わせは お客様相談室 へ	
●通話料無料	●携帯・IP・公衆電話からは 0120-963-006 048-992-2735
電話受付	平日 9:00~17:00 ※土曜・日曜・祝日及び年末年始は除きます
修理に関するご相談は 修理ご相談センター へ	
電話受付	048-992-3970 平日 9:00~17:00 ※土曜・日曜・祝日及び年末年始は除きます

AudioComm®

保証書付 取扱説明書

ポータブルCDラジオ

型番: RCR-873Z 品番: 03-0771



このたびは、AudioComm®ポータブルCDラジオをお買い上げいただき、
まことにありがとうございます。

本機の機能を十分に発揮させ、安全にお使いいただくためにも、
ご使用前にこの取扱説明書を最後までお読みください。
なお、お読みになられた後は、ご使用時にいつでも見られますよう大切に保管してください。

目次

免責事項	1
安全上のご注意	2~4
ご使用になる前に(CDについて)	5
各部の名称	6
電源について	7
ラジオを聴く	8
CDを聴く	9~11
外部機器を接続しスピーカーとして使う	12
ヘッドホンで聴く	12
故障かなと思ったら	13
お手入れのしかた	13
主な仕様	14
保証書とアフターサービスについて	14
保証書	裏表紙

免責事項

下記の事項につきましては弊社は一切の責任を負いかねます。

- 弊社の責任によらない製品の損傷や、破損、または改造による故障や不具合
- 本製品によって生じたデータの消失または破損
- 本製品のために費やした時間及び経費
- 本製品を運用した結果もたらされた損害
- 本製品によりもたらされた、直接的、間接的な効果及び利益の損失
- 本製品をご使用になって生じたあらゆる結果及び、直接的、間接的なシステム、機器及びその他の異常

著作権について



放送やレコードその他の録音物(ミュージックテープ、カラオケテープ、コンパクトディスクなど)の音楽作品は、音楽の歌詞、楽曲などと同じく、著作権法により保護されています。従ってそれらから録音したものは個人として楽しむなどのほかは、著作権法上、権利者に無断では使用できません。

安全上のご注意



電気製品は間違った使いかたをすると火災や感電による人身事故につながる可能性があります。このような事故を防ぐために、この取扱説明書をよくお読みになり、注意事項を必ずお守りください。注意事項は、取り扱いを誤った場合に予想される事故の大きさによって3段階で表示しています。

絵表示について





この取扱説明書では、製品を安全に正しくお使いいただき、お使いになる方や他の方への危害や財産への損害を未然に防止するためにいろいろな絵表示をしています。その表示と意味は次のようになっています。内容をよく理解してから、本文をお読みください。

	危険	この表示を無視して、誤った取り扱いをすると、火災、感電、破裂などにより死亡したり、大けがなどを負う可能性が想定される内容です。
	警告	この表示を無視して、誤った取り扱いをすると、人が死亡または重傷を負う可能性が想定される内容です。
	注意	この表示を無視して、誤った取り扱いをすると、感電やその他の事故によりけがをしたり、周辺の家財に損害を与えたりする可能性が想定される内容です。





絵表示の使用例

- | | |
|---|---|
|  | △記号は、注意(危険、警告を含む)を促す内容があることを告げるものです。(左図の場合は「感電注意」が描かれています。) |
|  | ○記号は、禁止の行為であることを告げるものです。(左図の場合は「分解禁止」が描かれています。) |
|  | ●記号は、行為を強制したり指示したりする内容を告げるものです。(左図の場合は「電源プラグをコンセントから抜く」が描かれています。) |





警告

 コンセントから抜く	万一、煙が出ている、変なにおいや音がするなどの異常を感知したら、すぐに本機の電源を切り、必ず電源プラグをコンセントから抜く ●そのまま使用すると、火災・感電の原因となります。 ●煙が出なくなるのを確認して販売店または弊社お客様相談室までご連絡ください。	 接続場所を選ぶ	電源プラグはすぐに手が届く位置にある家庭用コンセントに接続し、異常が発生した場合は速やかに電源プラグをコンセントから抜く ●手が届きにくい場所にあると、異常があったときに対応が遅れるおそれがあります。 ●本機の電源を切っただけでは、完全に電力を遮断できません。
	万一、内部に異物や水などが入った場合は、電源プラグをコンセントから抜く ●そのまま使用すると、火災・感電の原因となります。 ●販売店または弊社お客様相談室までご連絡ください。		 接触禁止  分解禁止





警告

 乾電池に注意	<p>乾電池は幼児の手の届かないところへ置く。本機から乾電池を取り外した場合は、小さなお子様が誤って飲み込むことがないようにする</p> <ul style="list-style-type: none"> ●万一、お子様が飲み込んだ場合には、ただちに医師に相談してください。 	 禁止	<p>本機の上に花瓶などの水が入った物を置かない</p> <ul style="list-style-type: none"> ●火災・感電の原因となります。
 使用を中止する	<p>電源コードが傷んだら(芯線の露出、断線など)、使用を中止する</p> <ul style="list-style-type: none"> ●そのまま使用すると、火災・感電の原因となります。 ●販売店または弊社お客様相談室までご連絡ください。 		<p>電源コードを敷物などで覆わない</p> <ul style="list-style-type: none"> ●気づかず重い物を載せてしまい、火災・感電の原因となります。
 水かけ禁止	<p>本機を水のかかる場所や湿気のある場所で使わない</p> <ul style="list-style-type: none"> ●感電や故障の原因となります。 		<p>指定された電源電圧(交流100V)以外で使用しない。自動車・船舶などの直流DC電源には接続しない</p> <ul style="list-style-type: none"> ●火災・感電・故障の原因となります。 ●接続する前に指定の電源電圧に適合しているかもう一度確かめてください。
 禁止	<p>表示された電源電圧交流100ボルト以外の電圧で使用しない</p> <ul style="list-style-type: none"> ●火災・感電の原因となります。 <p>狭い場所や壁に押し付けるなど、通気が妨げられる場所に設置しない。また、本機に新聞紙やテーブルクロス、カーテンなどをかけて通気口をふさがない</p> <ul style="list-style-type: none"> ●火災の原因となります。 		<p>電源コードを傷つけたり、加工したり、無理に曲げたり、ねじったり、引っ張ったり、加熱したりしない</p> <ul style="list-style-type: none"> ●電源コードが破損して火災・感電の原因となります。 <p>本機や電源コードの上に重い物を載せたり、電源コードの上に本機を載せない</p> <ul style="list-style-type: none"> ●電源コードに傷がついて、火災・感電の原因となります。 <p>本機の上に、例えば火のついたロウソクなど、火災の原因となるような物を置かない</p>

注意



 コンセントから抜く	<p>旅行などで長期間本機を使わないときは、必ず電源プラグをコンセントから抜き、乾電池も取り外す</p> <ul style="list-style-type: none"> ●火災・液もれの原因となることがあります。 	 乾電池の極性に注意	<p>乾電池は、極性表示(プラス⊕とマイナス⊖の向き)に注意し、表示どおり正しく入れる</p> <ul style="list-style-type: none"> ●間違えると乾電池の破裂、液もれにより火災・けがや周囲を汚損する原因となることがあります。
	<p>お手入れの際や移動させるときは、必ず電源プラグをコンセントから抜く</p> <ul style="list-style-type: none"> ●電源コードが傷つき、火災・感電の原因になることがあります。 	 掃除をする	<p>電源プラグとコンセントの接続部を定期的に掃除する</p> <ul style="list-style-type: none"> ●電源プラグとコンセントの間にほこりがたまりと自然発火(トラッキング現象)を起こすことが知られています。年に数回、定期的に接続部のほこりを取り除いてください。梅雨期前が効果的です。
 アンテナを縮める	<p>持ち運ぶときは、アンテナを縮める</p> <ul style="list-style-type: none"> ●伸ばしたまま運ぶとアンテナが引っ掛かったり、当たったりなどして、けがの原因になることがあります。 		

注意

 指を挟まれないように注意	<p>お子様がCD扉内に手を入れないように注意する</p> <ul style="list-style-type: none"> ●けがの原因となることがあります。 	 禁止	<p>ほこりの多い場所に置かない</p> <ul style="list-style-type: none"> ●火災・感電の原因となることがあります。
 音量に注意	<p>電源を入れる前に音量を抑える。また使用中も音量を上げすぎない</p> <ul style="list-style-type: none"> ●大きな音量で長時間続けて聴くと、周囲の迷惑になったり、聴力に悪い影響を与えることがあります。 <p>ヘッドホン使用時は音量を上げすぎない</p> <ul style="list-style-type: none"> ●耳を刺激するような大きな音量で長時間続けて聴くと、聴力に悪い影響を与えることがあります。 		<p>窓を閉め切った自動車の中や直射日光が当たる場所など、異常に温度が高くなる場所に放置しない</p> <ul style="list-style-type: none"> ●キャビネットや部品に悪い影響を与え、故障の原因となることがあります。 <p>電源プラグを抜くときは、電源コードを引っ張らない</p> <ul style="list-style-type: none"> ●電源コードが傷つき、火災・感電の原因となることがあります。 ●必ずプラグを持って抜いてください。
 ぬれ手禁止	<p>ぬれた手で電源プラグを抜き差ししない</p> <ul style="list-style-type: none"> ●感電の原因となることがあります。 		<p>指定以外の乾電池や使用推奨期限を過ぎた乾電池は使用しない。また、新しい乾電池と古い乾電池を混ぜて使わない</p> <ul style="list-style-type: none"> ●乾電池の破裂、液もれにより、火災・けがや周囲を汚損する原因となることがあります。
 禁止	<p>調理台や浴室、加湿器のそばなど、湯煙や湿気が当たるような場所に置かない</p> <ul style="list-style-type: none"> ●火災・感電の原因となることがあります。 <p>ぐらついた台の上や傾いた場所など不安定な場所に置かない</p> <ul style="list-style-type: none"> ●落ちたり、倒れたりしてけがの原因となることがあります。 <p>電源コードを熱器具に近づけない</p> <ul style="list-style-type: none"> ●電源コードの被ふくが溶けて、火災・感電の原因となることがあります。 		<p>CDプレーヤーのピックアップレンズをのぞき込まない</p> <ul style="list-style-type: none"> ●レーザー光が目当たると視力障害を起こすおそれがあります。 <p>電磁波を発生させる機器(携帯電話、テレビ、モニターなど)に近づけない</p> <ul style="list-style-type: none"> ●電磁波によりお互いの機器が干渉し、ノイズや混信の原因となります。

乾電池を安全にお使いいただくために

液もれ、発熱、破裂などの事故を防ぐために、以下のことをお守りください。

 警告	<ul style="list-style-type: none"> ・火中への投入、加熱、分解をしない ・取り外した乾電池を幼児に触らせない ・ショートさせない ・直射日光や火などの過度の熱にさらさない 	<ul style="list-style-type: none"> ●万一、液もれしたら、液をよく拭き取ってください。また、液が皮膚や衣類に付着した場合はすぐに大量の水で洗い流してください。
 注意	<ul style="list-style-type: none"> ・⊕⊖の表示どおりに入れる ・指定以外の乾電池を入れない ・使用推奨期限内の乾電池を使う ・古い乾電池と新しい乾電池、マンガンとアルカリなど種類の異なる乾電池を一緒に入れない ・使い切った乾電池はすぐに取り出す ・しばらく使わないときは乾電池を取り外しておく 	<ul style="list-style-type: none"> ●万一、もれた液が目に入ったときは、失明の原因となるので、目をこすらず、すぐに水道水などのきれいな水で十分に洗い、ただちに医師に相談してください。 ●使用済みの乾電池を廃棄する場合、自治体の条例などで決まりがあるときにはそれに従って廃棄してください。

ご使用になる前に(CDについて)

●本機は通常の音楽CDのほか、CD-R、CD-RWディスクの再生に対応しています。

●ディスクに右のマークが入ったものをご使用ください。



ご注意

- CD-R/RWディスク、レコーダー、書き込みソフトウェアの種類、状態によっては、再生できなかつたり、ノイズ、音飛びが生じる場合があります。
- ファイナライズ処理のなされていないディスクは再生できません。
- 本機ではMP3やWMAなど、圧縮されたフォーマットの音楽ディスクの再生はできません。
- DualDisc(デュアルディスク)については、コンパクトディスク(CD)規格に準拠していないため、動作・音質を保証できません。
- 現在発売されている「コピーコントロールCD」と呼ばれる著作権保護技術付音楽ディスクは、コンパクトディスク(CD)規格に準拠しない特殊ディスクであり、本製品における再生にあたりましては、動作や音質の保証は致しかねます。音楽ディスクパッケージの表示をよくお読みください。なお、「コピーコントロールCD」の詳細に関しましては、ディスクの発売元または販売元にお問い合わせくださいますようお願い申し上げます。



CD取り扱い上のご注意

●ひびやそりのあるディスクは絶対に使わないでください。

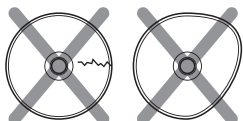

●信号面(虹色に光っている面)を傷つけたり、指紋などが付かないように持ってください。指紋や汚れが付いたときは、柔らかい布などで中心から放射状に軽く拭き取ってください。

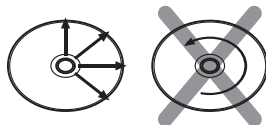

●再生面はもちろん、レーベル面にも紙やテープなどを貼らないでください。



●ハート型や八角形などの特殊形状のディスクは使用しないでください。機器の故障の原因となります。

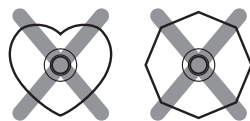

●長時間使用しないときは、本機から取り出し、ケースに入れて保管してください。

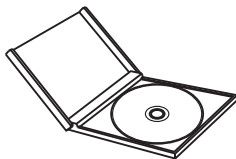

●再生面を触れないように持ってください。

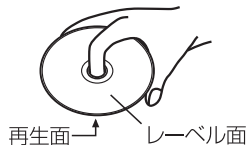

結露について

寒いところから急に暖かいところに移動させると、レンズに水滴がついたり、くもったりする結露現象が起こります。この状態でご使用になると、正しく動作しないことがあります。このようなときはディスクを取り出して、数分間放置してください。結露が取り除かれて正常に動作するようになります。

各部の名称

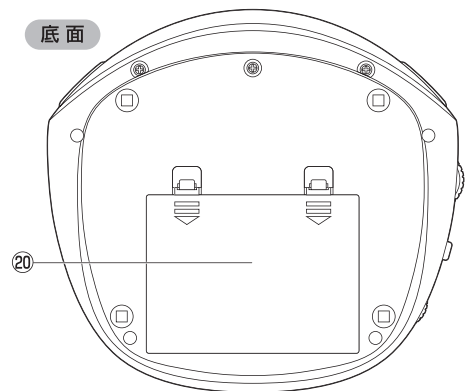
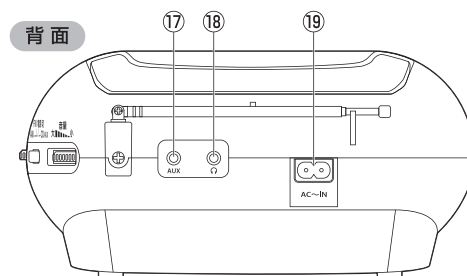
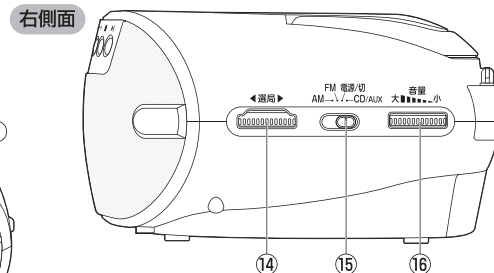
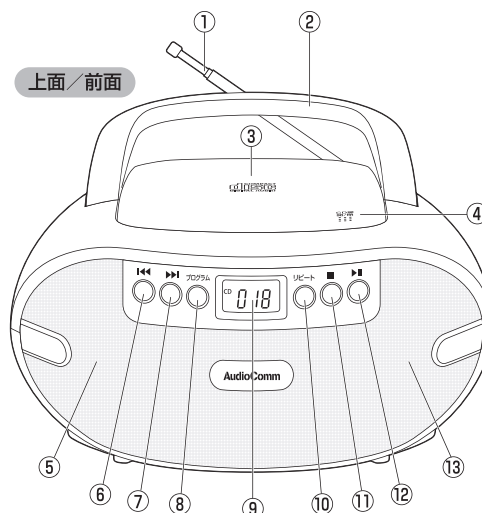

- ①FMロッドアンテナ
- ②キャリアハンドル
- ③CD扉
- ④CD扉開/閉部
- ⑤左スピーカー
- ⑥スキップボタン(⏮)
- ⑦スキップボタン(⏭)
- ⑧プログラムボタン
- ⑨ディスプレイ
- ⑩リピートボタン
- ⑪停止ボタン
- ⑫再生/一時停止ボタン
- ⑬右スピーカー
- ⑭選局ダイヤル
- ⑮電源/ファンクション切換スイッチ
- ⑯音量ダイヤル
- ⑰AUX(外部音声)入力端子
- ⑱ヘッドホン端子
- ⑲AC100V電源ソケット
- ⑳電池カバー

電源について



- 電源プラグを抜き差ししたり、乾電池を出し入れするときは、電源が切れた状態で行なってください。
- 電源を切る前に音量を最小にしてください。次に電源を入れたとき、突然大きな音が出て聴力障害などの原因となることがあります。

家庭用コンセントで使うには

付属の電源コードで本機のAC100V電源ソケットと家庭用コンセントを接続します。

- 乾電池が入っている場合でも、電源コードを接続すると自動的にAC電源に切り替わります。
- 本機を使用しないときは電源プラグをコンセントから抜いてください。

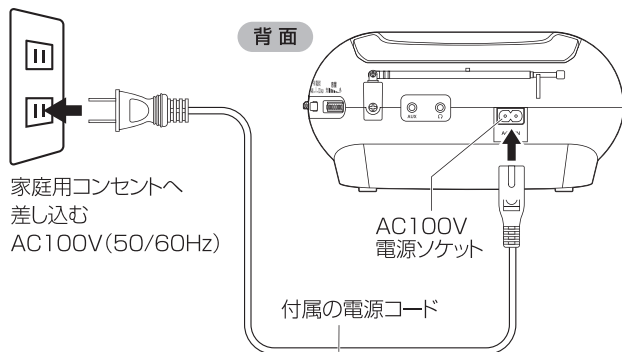

重要

付属の電源コードは本製品専用です。本製品をご使用の際には、必ず付属の電源コードをお使いください。また、付属の電源コードは絶対に他の製品には使用しないでください。製品の破損、もしくは火傷・発煙・火災の原因となる場合があります。

乾電池(別売)で使うには

- 1 本機底面の電池カバーを、ツメを外して開けてください。
- 2 単2形乾電池(別売)を6本、 \oplus \ominus の向きに注意しながら正しく入れます(下図参照)。コイルバネのあるほうが \ominus です。 \ominus 側から入れてください。
- 3 乾電池を入れ終わったら、電池カバーを元どおりにパチンと音がするまで閉めてください。

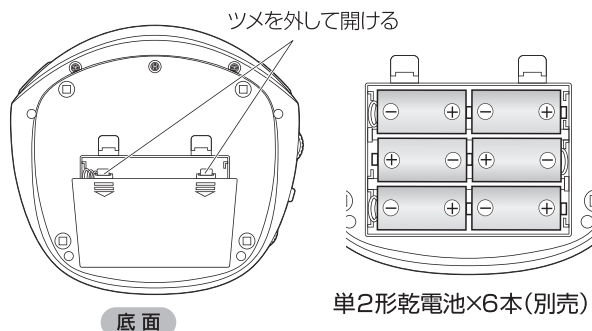

ヒント

乾電池が消耗すると、音量が小さくなったり、雑音が多くなったりします。このような状態になったら、乾電池を新しいものと交換してください。

ご注意

乾電池で使うときは、電源コードがAC100V電源ソケットから抜かれていることをお確かめください。接続されたままですと乾電池では使用できません。

アルカリ乾電池をぜひご使用ください

マンガン乾電池、充電式乾電池では使用可能時間が短くなります。

ラジオを聴く

右側面

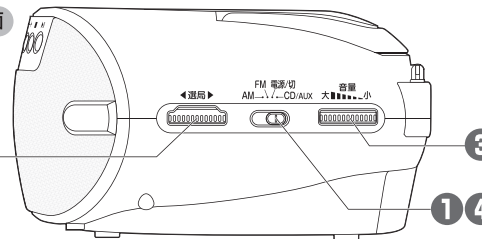

- 1 電源/ファンクション切換スイッチをお聴きになりたいバンド(FMまたはAM)に合わせます。

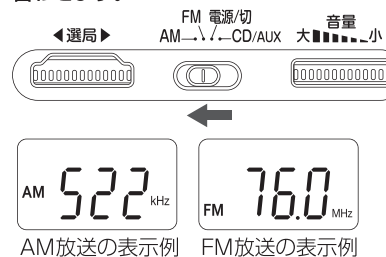

- 2 選局ダイヤルを回して、お聴きになりたい放送局を選びます。

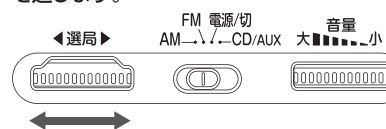

- 3 音量ダイヤルを回して、音量を調節します。



- 4 終了するときは、電源/ファンクション切換スイッチを電源/切に合わせます。



受信状態を良くするには

●AM放送の受信

本機にアンテナが内蔵されています。本機を動かして最も受信状態の良い向きを見つけてください。室内の場合、窓際のほうが良く受信できます。

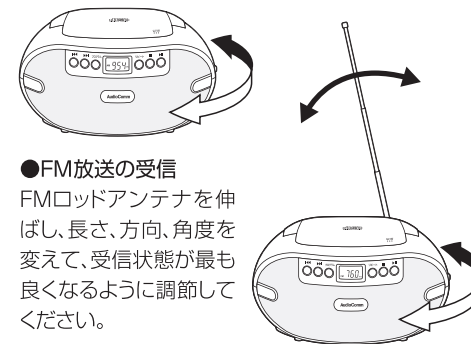

●FM放送の受信

FMロッドアンテナを伸ばし、長さ、方向、角度を変えて、受信状態が最も良くなるように調節してください。

ご注意

テレビや蛍光灯の近くでAM放送を受信すると、雑音が入ることがあります。また室内アンテナを使用しているテレビの近くで本機を使用すると、テレビの画像が乱れることがあります。このようなときは本機を離してご使用ください。

FM補完放送「ワイドFM」について

本機はFM周波数帯域が76~108MHzまであり、FM補完放送「ワイドFM」に対応しています。FM補完放送「ワイドFM」とは、AM放送局の放送区域において難聴対策や災害対策のために新たにFM放送用に割り当てられた90.1~94.9MHz周波数帯域を用いて補完的にAM番組を放送することです。FM補完放送「ワイドFM」の開始時期、放送局、使用周波数、聴取可能エリアなどは地域により異なります。詳細は各地域のラジオ局ホームページなどをご覧ください。

CDを聴く

上面/前面

右側面

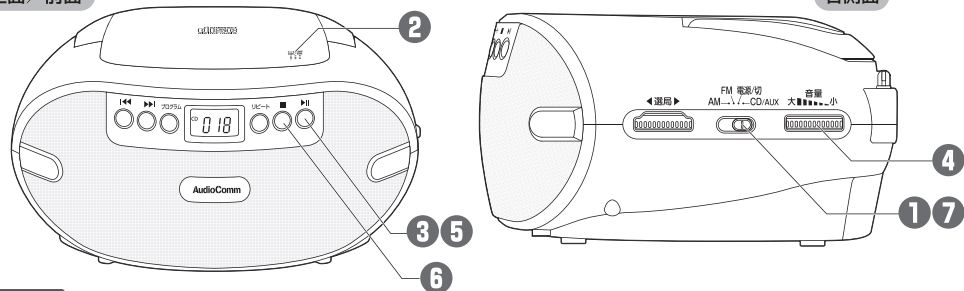

ご注意

CDを聴くときはAUX(外部音声)入力端子にφ3.5mmステレオミニプラグが接続されていないことを確認してください。接続されている状態では、CDは聴けません。

1 電源/ファンクション切換スイッチをCD/AUXに合わせます。

- ディスクの読み込みが始まり、しばらく「-」が点滅した後、「no」と表示されます。



2 CD扉開/閉部を押した後、指を離し、CD扉が開いたら、ディスクを装着します。

- レーベル面を上にしてしっかりと装着してください。
- 装着したら、カチッと音がするまでCD扉開/閉部を押し込んで閉めます。
- 再度ディスクの読み込みが始まり、しばらくすると収録されている総曲数が表示されます。
- CD扉の開閉は丁寧に行なってください。力を入れすぎると破損するおそれがあります。

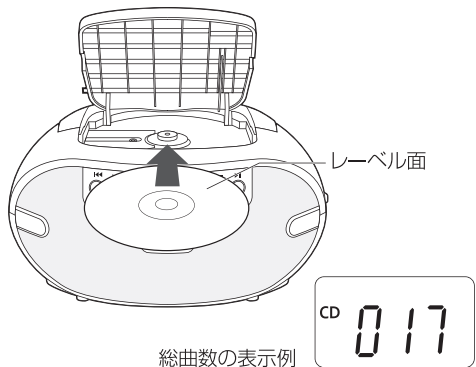

総曲数の表示例

3 再生/一時停止ボタンを押すと再生が始まります。

- 再生中はPLAYマークと経過時間が表示されます。
- 曲を選んで再生するときは、スキップボタン(⏮/⏭)を押して曲番号を選んだ後、再生/一時停止ボタンを押してください。



4 音量ダイヤルを回して、音量を調節します。

- 近隣への迷惑にならないよう、音量には十分注意してください。



5 再生中に再生/一時停止ボタンを押すと、再生を一時停止します。

- 一時停止中はPLAYマークと経過時間表示が点滅します。
- もう一度押すと、再生が再開します。



6 再生を止めるときは、停止ボタンを押します。

- 総曲数表示に戻ります。

7 終了するときには、電源/ファンクション切換スイッチを電源/切に合わせます。

- ディスプレイ表示が消えます。

ご注意

- 本機では、曲の再生が終わり次の曲に移る際に、数秒間のギャップ(無音状態)が生じます。例えばライブコンサートを収録したCDを聴いているときでも、曲間(トラック間)でギャップが生じますのでご了承ください。
- 使い終わった後は、必ず本機からディスクを取り出してケースに保管してください。また、ほこりや汚れから内部を保護するため、ディスクを取り出した後はCD扉を必ず閉めてください。

スキップボタン(⏮/⏭)について

停止中、再生中、再生中の長押しといったそれぞれの状態に応じて、機能が異なります。

ボタン	停止中に押す	再生中に押す	再生中に長押しする
⏮	ひとつ前の曲を選択	曲の頭に戻って再生。2回続けて押すと、ひとつ前の曲に戻って再生します。以降、押すごとに順次前の曲に戻って再生します。	聴いている曲を早戻し。指を離れた時点から再生を再開します。
⏭	次の曲を選択	次の曲に移動して再生	聴いている曲を早送り。指を離れた時点から再生を再開します。

※再生中に長押しすると、断片的に再生音が流れますので、お好みのところで指を離してください。

リピートボタン

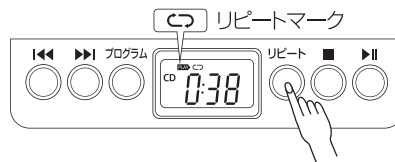

●1曲リピート再生

- ・再生中にリピートボタンを1回押すと、聴いている曲を繰り返し再生します(リピートマークが点滅します)。
- ・再生前にリピートボタンを押した場合は、スキップボタン(⏮/⏭)で曲を選んでから再生/一時停止ボタンを押すと、その曲を繰り返し再生します。

●全曲リピート再生

- ・再生中、または再生前にリピートボタンを2回押すと、全曲リピートモードになり、ディスク内の全曲が繰り返し再生されます(リピートマークが点灯します)。

●ランダム再生

- ・再生中にリピートボタンを3回押すと、ランダム再生になります(ランダムに選ばれた曲に移動して再生が始まります)。
- ・再生前にリピートボタンを3回押した場合は、しばらくすると自動でランダム再生が始まります。
- ・ランダム再生中はランダムマークが点灯します。

ヒント

リピート再生などを解除するには、上記の各種マークが消えるまで、リピートボタンを数回押してください。

CDを聴く(つづき)

プログラム再生

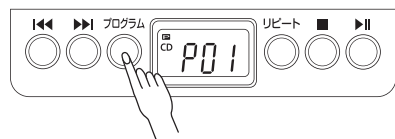

- 1 再生停止中にプログラムボタンを押します。**
 - プログラムマークと「P01」(曲順番号)が点滅します。
- 2 スキップボタン(1/4 / 3/4)を押して登録したい曲番号を選び、プログラムボタンを押します。**
 - プログラムマークと「P02」が点滅し、2番目に登録したい曲を選択できるようになります。
- 3 ②の操作を繰り返して、お好みのプログラムを登録します。**
 - 最大20曲まで登録できます。
- 4 再生/一時停止ボタンを押すと、登録した順番で再生が始まります。**
 - プログラム再生中はプログラムマークが表示されます。
- 5 再生を止めるときは、停止ボタンを押します。**
 - 停止ボタンを1回押した場合、再生は停止しますが登録したプログラムは残っています(プログラムマークも表示されたままです)。この状態で再生/一時停止ボタンを押すと、プログラムの最初から再生します。
 - 停止ボタンを2回押すと、プログラムが解除されます(プログラムマークが消えます)。

ヒント

- 何も操作しない時間が約30秒間続くとプログラム登録操作がキャンセルされます。その場合は最初からやり直してください。
- 停止ボタンを2回押した場合以外にも、以下のいずれかの操作をするとプログラムが解除されます。
 - ・CD扉を開ける
 - ・別のファンクションに移行する
 - ・電源スイッチを切る
- プログラム再生とリピート再生を併用すると、プログラムした曲順で繰り返し再生することができます。プログラム再生中にリピートボタンを押した場合、1曲リピートと全曲リピートのみ選ぶことができます。
- プログラムを修正するには、再生前または停止中にプログラムボタンを数回押して変更したい曲順番号を選び、次にスキップボタン(1/4 / 3/4)を使って曲番号を変更し、最後にプログラムボタンを押して確定させてください。

外部機器を接続しスピーカーとして使う

別売のφ3.5mmステレオミニプラグコードを使って、外部機器(ポータブルCDプレーヤー、MDプレーヤー、デジタルオーディオプレーヤーなど)と接続し、音楽や音声を楽しむことができます。

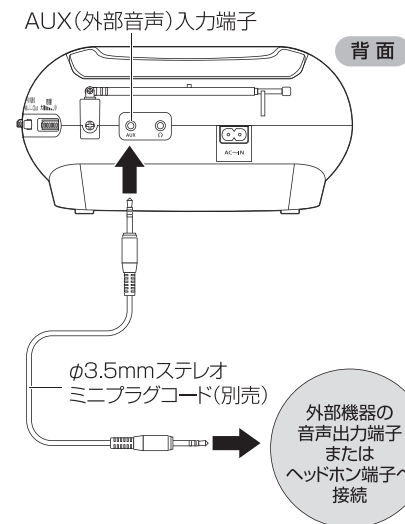

- 1 本機及び外部機器の電源が入っている場合は電源を切ります。**
- 2 φ3.5mmステレオミニプラグコード(別売)を使って、外部機器の音声出力端子またはヘッドホン端子と、本機のAUX(外部音声)入力端子を接続します。**
- 3 外部機器の電源を入れ、本機の電源/ファンクション切替スイッチをCD / AUXに合わせます。**
- 4 外部機器側で再生などの操作をします。**
 - 音量の調節は、本機・外部機器のどちらでも可能ですが、できるだけ本機の音量は一定に保ち、外部機器側で操作するようにしてください。本機の音量設定を大きくしすぎると、他のファンクションに移行したとき、思わぬ大音量になるおそれがあります。
- 5 終了するときは双方の電源を切ります。**
 - 接続を解除するときは、必ず双方の機器の電源を切ってから行ってください。

ヘッドホンで聴く

別売のヘッドホン(φ3.5mmステレオミニプラグ)を、ヘッドホン端子につなぎます。ヘッドホンをつなぐと、スピーカーからの音は聴こえなくなります。

ご注意

ヘッドホンをご使用の際は、本機の音量を下げた状態でヘッドホン端子に接続してください。また、使用時の音量の上げすぎにもご注意ください。聴力に悪い影響を及ぼすおそれがあります。

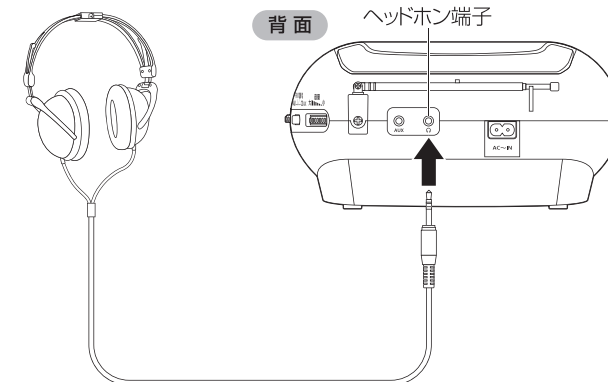

故障かなと思ったら

	症状	チェック項目
全般	電源が入らない	<input type="checkbox"/> 電源コードが本機及び家庭用コンセントにしっかりと差し込まれていますか。 <input type="checkbox"/> 乾電池は正しく入っていますか。 <input type="checkbox"/> 乾電池が消耗していませんか。
	音が出ない	<input type="checkbox"/> 音量が最小になっていませんか。 <input type="checkbox"/> ヘッドホン端子にヘッドホンが差し込まれていませんか。
ラジオ	ラジオを受信できない	<input type="checkbox"/> 電源/ファンクション切換スイッチはAMまたはFMが正しく選ばれていますか。
	ラジオに雑音が入る	<input type="checkbox"/> 近くで携帯電話を使用していませんか。 <input type="checkbox"/> テレビや蛍光灯の近くでAM放送を受信すると雑音が入ることがあります。また、テレビの近くで本機を使用すると、テレビの画像が乱れることがあります。このようなときは本機をテレビから離してください。
CD	CDの再生が始まらない	<input type="checkbox"/> CDが裏返しに入っていないですか。 <input type="checkbox"/> CDがひどく汚れていませんか。 <input type="checkbox"/> 規格外のディスクが入っていませんか。 <input type="checkbox"/> レンズがひどく汚れていませんか。 <input type="checkbox"/> CD扉がしっかりと閉まっていますか。 <input type="checkbox"/> 電源/ファンクション切換スイッチは正しくCD / AUXが選ばれていますか。 <input type="checkbox"/> 再生/一時停止ボタンを押して再生操作をしましたか。 <input type="checkbox"/> AUX(外部音声)入力端子にφ3.5mmステレオミニプラグが差し込まれていませんか。
	CDの音が出ない・音が飛ぶ	<input type="checkbox"/> 一時停止状態になっていませんか。 <input type="checkbox"/> 結露状態になっていませんか。 <input type="checkbox"/> レンズがひどく汚れていませんか。 <input type="checkbox"/> 強い振動を与えていませんか。 <input type="checkbox"/> CDに大きなキズやひどい汚れはありませんか。
AUX	音が出ない	<input type="checkbox"/> φ3.5mmステレオミニプラグが正しく接続されていますか。 <input type="checkbox"/> 本機または外部機器の音量が最小になっていませんか。 <input type="checkbox"/> 電源/ファンクション切換スイッチは正しくCD / AUXが選ばれていますか。
その他	ラジオは聴けるが、CDは動かない	<input type="checkbox"/> 乾電池の消耗がかなり進んでいます。新しい乾電池と交換してください。

お手入れのしかた

お手入れの前には、あらかじめ電源コードや乾電池を外し、誤って電源が入らないようにしてから行ってください。

本体のお手入れ

本体の汚れは、柔らかい布で拭き取ってください。汚れがひどいときは、布をぬるま湯か薄めた中性洗剤で湿らせ軽く拭いた後、から拭き取ってください。シンナー、ベンジン、アルコールなどは表面の仕上げを傷めますので、絶対に使用しないでください。

CDプレーヤー・レンズ部のお手入れ

レンズの汚れは音とびなど、再生ができなくなる原因となります。CD扉を開け、レンズについたほこりやゴミを市販のプロワーでクリーニングしてください。※レンズ部分に布や綿棒などを当てたり、こすらないでください。故障の原因となります。

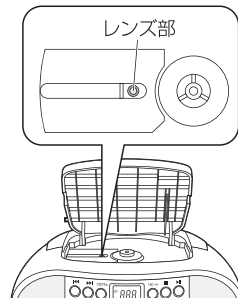

主な仕様

全般

電源	AC100V 50 / 60Hz DC9V 単2形乾電池×6本(別売)	
定格消費電力	15W	
実用最大出力	1W×2(r.m.s)	
スピーカー	口径66mm×2(インピーダンス8Ω)	
電池持続時間	スピーカー出力時	ラジオ:約15時間 CD:約13時間
	ヘッドホン出力時	ラジオ:約18時間 CD:約17時間
接続端子	ヘッドホン端子:φ3.5mmステレオミニジャック	
	外部音声入力端子:φ3.5mmステレオミニジャック	
外形寸法	幅230×高さ113×奥行210mm	
質量	約1080g(乾電池含まず)	
付属品	専用電源コード、保証書付取扱説明書	

ラジオ

受信周波数	AM:522~1620kHz モノラル受信(9kHzステップ)	FM:76~108MHz ステレオ受信(0.1MHzステップ) ワイドFM対応
アンテナ	AM:内蔵フェライトバーアンテナ	FM:ロッドアンテナ

CD

チャンネル数	2チャンネルステレオ
サンプリング周波数	44.1kHz
再生可能ディスク	CD、CD-R/RW(MP3などの圧縮形式ファイルには非対応)
S/N比	45dB

※電池持続時間はアルカリ乾電池新品使用、音量中程度の場合の目安です。使用環境などにより異なります。

※仕様及び外観は、改良のため予告なく変更することがあります。

※本書で使用している図版は、実際の機種と一部異なる場合があります。

保証書とアフターサービスについて

保証書について

この製品には保証書がついておりますので、お買い上げの販売店よりお受け取りください。お受け取りになった保証書は、記載内容及び「販売店、お買い上げ年月日」などの記入事項をお確かめのうえ、大切に保管してください。必要事項が記載されていない場合は、すぐにお買い上げの販売店にお申し出ください。保証期間はお買い上げ日より1年間です。

アフターサービスについて

●調子が悪いときは

修理を依頼される前に、この取扱説明書をよくご覧になり正しく使われているかお調べください。それでも調子が悪いときは、お買い上げの販売店、または弊社修理ご相談センターにご相談ください。

●保証期間中は

保証書の記載内容に基づいて修理いたします。詳しくは保証書をご覧ください。

●保証期間が過ぎた場合は

修理によって機能が維持できる場合は、お客様のご要望により有料修理させていただきます。お買い上げの販売店、または弊社修理ご相談センターにご相談ください。