

AudioComm®

保証書付

取扱説明書

ゲーミングUSB電源スピーカー

型番：ASP-U180Z

品番：03-5027



このたびは、AudioComm®ゲーミングUSB電源スピーカーをお買い上げいただき、まことにありがとうございます。

本機の機能を十分に発揮させ、安全にお使いいただくためにも、ご使用前にこの取扱説明書を最後までお読みください。なお、お読みになられた後は、ご使用時にいつでも見られますように大切に保管してください。

主な仕様

Table with specifications: 電源 DC5V 900mA, 実用最大出力 総合6W(3W+3W), 周波数特性 150Hz ~ 20kHz, スピーカー 口径50mm(4Ω)×2, SN比 ≥45dB, 接続 電源：USB接続(USB Type-A端子)、音声入力：φ3.5mmステレオミニプラグ, 外形寸法 幅381×高さ74×奥行84mm(接合時：突起物含まず), 質量 約716g(コードを含む), コード長 スピーカー間：約105cm, 音声入力コード/USBコード：約120cm, 付属品 保証書付取扱説明書

※仕様及び外観は改善のため予告なく変更することがあります。
※本書の図版は実際の製品と一部異なる場合があります。

保証書

持込修理 無料修理規定

- 1. 取扱説明書、本体貼付ラベルなどの注意書に従った使用状態で、保証期間内に故障した場合のみ無料修理いたします。
2. 保証期間内でも次の場合には有料修理となります。
(イ)使用上の誤り、または、自己修理、分解、調整、改造などによる故障及び損傷
(ロ)お買い上げ後の輸送、移動、落下などによる故障及び損傷
(ハ)火災、地震、水害、落雷、その他の天災地変、公害、塩害、異常電圧、水掛りなどによる故障及び損傷
(ニ)消耗または摩耗した部品、付属品の交換
(ホ)本書のご提示がない場合
(ヘ)本書にお買い上げ年月日、お客様名、販売店名の記入のない場合、あるいは文字を書きかえられた場合(但し、販売店シールや領収証でも未記入項目の代用となります。)
(ト)本品本来の用途以外に使用された場合の故障及び損傷
(チ)一般家庭用以外(例：業務用、または業務用に準ずる使用方法)で使用された場合の故障及び損傷
3. ご贈答、ご転居などで本保証書に記入のお買い上げ販売店に修理をご依頼になれない場合は、弊社修理ご相談センターにお問い合わせください。
4. 本書は日本国内においてのみ有効です。 This warranty is valid only in Japan.
5. 本書は再発行いたしませんので紛失しないよう大切に保管してください。

Warranty form with fields for: 商品名 (ゲーミングUSB電源スピーカー), 型番 (ASP-U180Z), 品番 (03-5027), ★お買い上げ日 (年月日), 保証期間 (本体1年間), お名前 (フリガナ), ★ご住所 (〒), 電話番号, 修理メモ, 販売店 (住所、店名、電話番号), and a seal area.

(注)★印欄に記入のない場合は無効となりますので、必ずご確認ください。

※この保証書は、本書に明示した期間、条件のもとにおいて無料修理をお約束するものです。
※この保証書によって保証書を発行している者(保証責任者)、及びそれ以外の事業者に対するお客様の法律上の権利を制限するものではありません。
※保証期間経過後の修理についてご不明の場合は、お買い上げの販売店または弊社修理ご相談センターにお問い合わせください。
※お客様にご記入いただいた保証書の内容は、保証期間内のサービス活動及びその後の安全点検活動のために記載内容を利用させていただく場合がありますので、ご了承ください。

OHM 株式会社 オーム電機
〒342-8502 埼玉県吉川市旭3-8
https://www.ohm-electric.co.jp

Contact information table: 製品に関するお問い合わせは お客様相談室へ, 通話料無料, 0120-963-006 048-992-2735, 電話受付 平日9:00~17:00, 修理に関するご相談は 修理ご相談センターへ, 048-992-3970

免責事項

- 下記の事項につきましては弊社は一切の責任を負いかねます。
●弊社の責任によらない製品の損傷や、破損、または改造による故障や不具合
●本製品によって生じたデータの消失または破損
●本製品のために費やした時間及び経費
●本製品を運用した結果もたらされた損害
●本製品によりもたらされた、直接的、間接的な効果及び利益の損失
●本製品をご使用になって生じたあらゆる結果及び、直接的、間接的なシステム、機器及びその他の異常

安全上のご注意

電気製品は間違った使いかたをすると火災や感電による人身事故につながる可能性があります。このような事故を防ぐために、この取扱説明書をよくお読みになり、注意事項を必ずお守りください。注意事項は、取り扱いを誤った場合に予想される事故の大きさによって3段階で表示しています。

絵表示について

この取扱説明書では、製品を安全に正しくお使いいただき、お使いになる方や他の方への危害や財産への損害を未然に防止するためにいろいろな絵表示をしています。その表示と意味は次のようになっています。内容をよく理解してから、本文をお読みください。

- 危険 この表示を無視して誤った取り扱いをすると、火災、感電、破裂などにより死亡したり、大けがなどを負う可能性が想定される内容です。
警告 この表示を無視して誤った取り扱いをすると、人が死亡または重傷を負う可能性が想定される内容です。
注意 この表示を無視して誤った取り扱いをすると、感電やその他の事故によりけがをしたり、周辺の家財に損害を与えたりする可能性が想定される内容です。

絵表示の使用例

- △記号は、注意(危険、警告を含む)を促す内容があることを告げるものです。(左図の場合は「感電注意」が描かれています。)
○記号は、禁止の行為であることを告げるものです。(左図の場合は「分解禁止」が描かれています。)
●記号は、行為を強制したり指示したりする内容を告げるものです。(左図の場合は「USB端子を抜く」が描かれています。)

警告

Warning section table with icons and text: USB端子を抜く, 分解禁止, 接触禁止, 接続場所を選ぶ, 修理を依頼, ぬれ手禁止, 禁止

注意

Caution section table with icons and text: ぬれ手禁止, 音量は小さく, 接続解除, 禁止

各部の名称

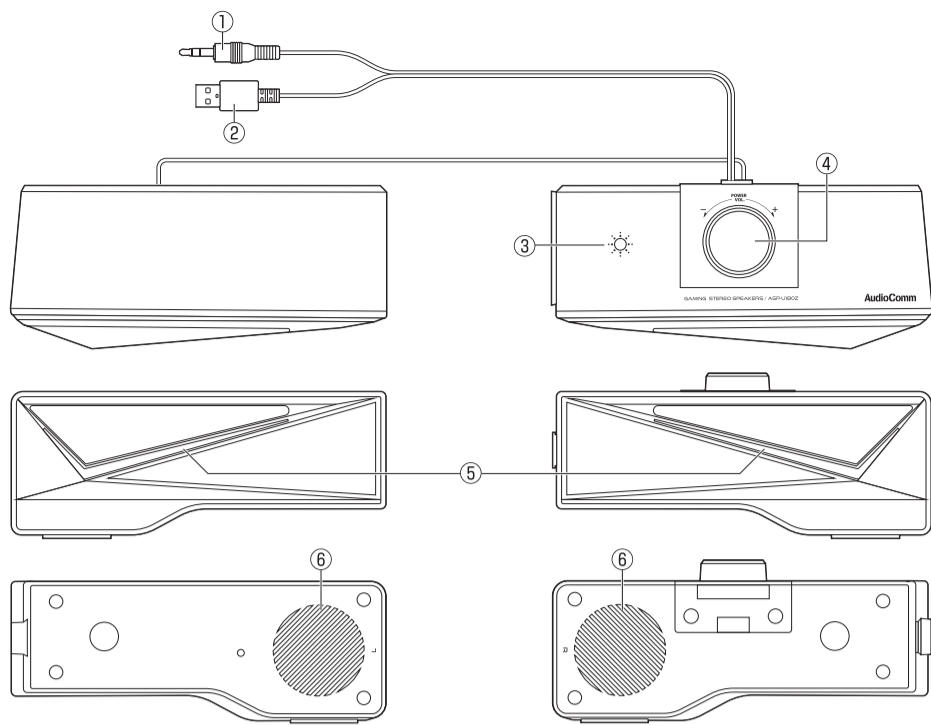

左スピーカー

- ①音声入力端子(φ3.5mmステレオミニプラグ)
- ②USB端子(Type-A)
- ③イルミネーション切換ボタン(タッチセンサー式)

右スピーカー

- ④電源/音量ツマミ
- ⑤イルミネーション
- ⑥スピーカー

操作のしかた

ご注意 ●使い始める前に、本機及びパソコン、外部機器の音量を絞ってください。突然大きな音が出る場合があります。

1 パソコンや外部機器側で、ゲーム開始や再生などの操作をします。

2 音量を調節します。

●本機の音量レベルはイルミネーション(紫)によって一時的に表示されます。

●音量調節は、本機・パソコン(外部機器)のどちらでも可能ですが、どちらかだけを大きくすると、音割れやノイズの原因になります。パソコンや外部機器側は中程度で一定に保ち、本機側で調節することをおすすめします。

●音量の上げすぎにご注意ください。

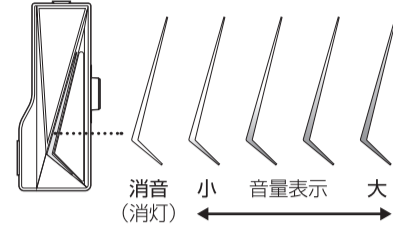
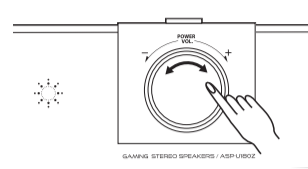

3 終了するときは、本機及び外部機器の音量を絞り、本機の電源/音量ツマミを約2秒間長押しして電源を切ります。

●接続を解除するときは、端子を抜く前に外部機器の電源も切ってください。

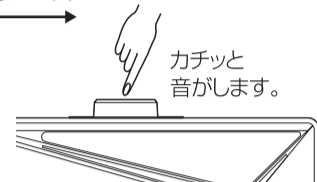

ヒント ●パソコンや外部機器(家庭用コンセント)と接続したまま、本機の電源だけを切ったときは、電源/音量ツマミを約4秒間長押しすると、本機の電源が再び入ります。

●パソコンと接続している場合は、パソコンの電源の入/切により、本機の電源も連動します。

接続・設置のしかた

USBポートを装備したパソコンと接続する場合

1 パソコンの音量設定を最小にして、本機の音声入力端子をパソコンのヘッドホンジャックへ接続します。

2 本機のUSB端子をパソコンのUSBポートへ接続します。
●本機の電源が入り、イルミネーションが点灯します。

ご注意 ●DC5V 900mA以上のパスパワー対応USBポートに接続してください。
●USBハブを経由して接続すると正常に動作しない場合があります。パソコンのUSBポートに直接接続してください。

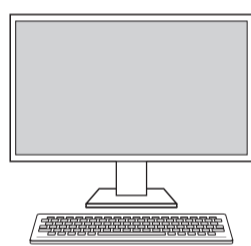
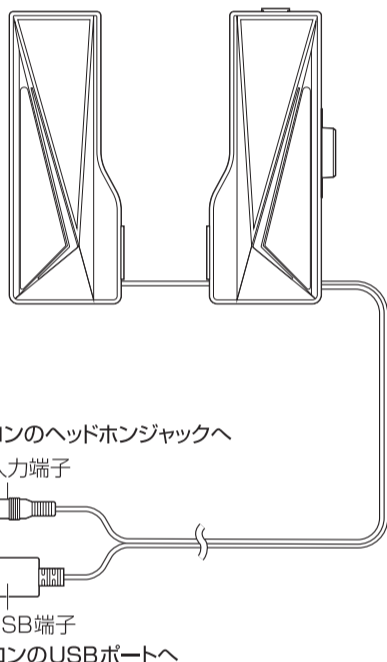

パソコンのヘッドホンジャックへ
音声入力端子

USB端子
パソコンのUSBポートへ

本機は立てて置く使用かたと、左右スピーカーを連結させて横置きにする使用かたができます。

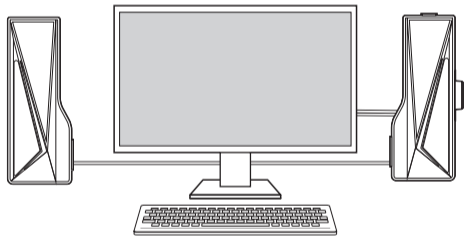

パソコンの両サイドに立てて置く設置例

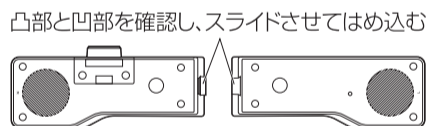

凸部と凹部を確認し、スライドさせてはめ込む



パソコンの前に横置きにする設置例

USBポートを持たない外部機器(スマートフォンなど)と接続する場合

1 外部機器の音量設定を最小にして、本機の音声入力端子を外部機器のヘッドホンジャックへ接続します。

2 USB-AC電源アダプター(別売)を介して、本機のUSB端子を家庭用コンセントへ接続します。
●本機の電源が入り、イルミネーションが点灯します。

ご注意 ●USB-AC電源アダプターは本機の規格(DC5V 900mA以上)に適合したものをお使いください。

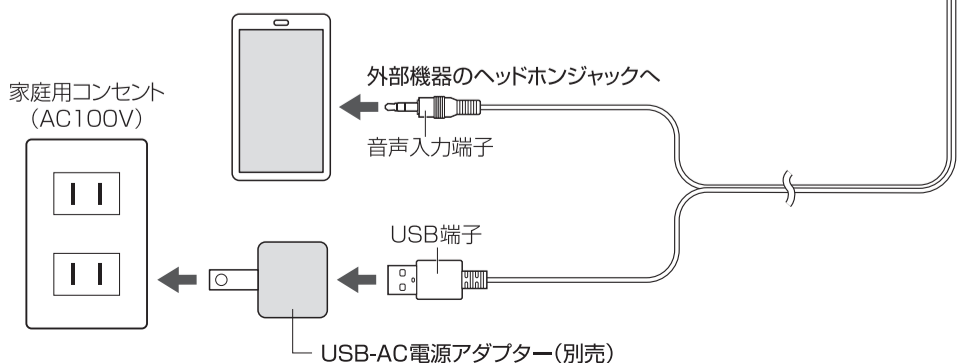

家庭用コンセント
(AC100V)

外部機器のヘッドホンジャックへ
音声入力端子

USB端子

USB-AC電源アダプター(別売)

イルミネーションについて

イルミネーション切換ボタンに指先でタッチするたびに、イルミネーションが変化します。

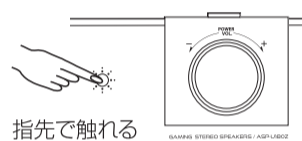

指先で触れる

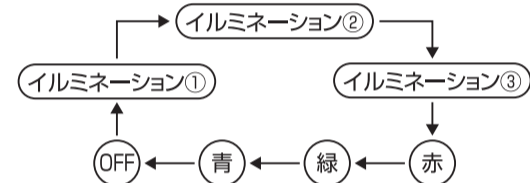

イルミネーション①…曲のリズムや強弱に合わせて変化
イルミネーション②…レインボーカラー(変化)
イルミネーション③…赤→ピンク→紫→青→水色→緑→黄→オレンジ

故障かなと思ったら

症状	チェック項目
電源が入らない	●本機のUSB端子及び音声入力端子が、それぞれ正しく接続されていますか。 ●パソコンのUSBポートがパスパワー非対応(電源供給機能がないタイプ)ではありませんか。 ●USBハブなどを介して外部機器に接続していませんか。USBハブを介して接続すると、電圧が不安定になるおそれがあります。パソコンのUSBポートに直接接続してください。 ●USB-AC電源アダプターをお使いの場合、本機の規格(DC5V 900mA以上)に適合したものを、家庭用コンセントに接続していませんか。 ●電源/音量ツマミを長押ししましたか(短く押ししていませんか)。
音が出ない	●本機及び外部機器の電源は入っていますか。 ●本機または外部機器の音量が最小になっていませんか。
イルミネーションが点灯しない	●正しく通電していますか。本機の電源は入っていますか。 ●イルミネーションが「OFF」の設定になっていませんか。

お手入れのしかた

必ず事前に電源を切り、パソコンや外部機器との接続を解除してください。

●本機の表面が汚れたら、柔らかい布で乾拭きしてください。汚れがひどい場合は、水で布を湿らすか、中性洗剤を少し布につけて拭き、その後乾拭きをしてください。

●シンナーやベンジン、アルコールなどは使わないでください。変質したり、塗料がはげることがあります。



シンナー、ベンジン、
アルコールは
使用しないでください

保証書とアフターサービスについて

保証書について

この製品には保証書がついておりますので、お買い上げの販売店よりお受け取りください。お受け取りになった保証書は、記載内容及び「販売店、お買い上げ年月日」などの記入事項を確かめのうえ、大切に保管してください。必要事項が記載されていない場合は、すぐにお買い上げの販売店にお申し出ください。保証期間はお買い上げ日より1年間です。

アフターサービスについて

●調子が悪いときは
修理を依頼される前に、この取扱説明書をよくご覧になり正しく使われているかお調べください。それでも調子が悪いときは、お買い上げの販売店、または弊社修理ご相談センターにご相談ください。

●保証期間中は
保証書の記載内容に基づいて修理いたします。詳しくは保証書をご覧ください。

●保証期間が過ぎた場合は
修理によって機能が維持できる場合は、お客様のご要望により有料修理させていただきます。お買い上げの販売店、または弊社修理ご相談センターにご相談ください。