

# 保証書

持込修理 無料修理規定

1. 取扱説明書、本体貼付ラベルなどの注意書に従った使用状態で、保証期間内に故障した場合のみ無料修理いたします。
2. 保証期間内でも次の場合には有料修理となります。  
(イ)使用上の誤り、または、自己修理、分解、調整、改造などによる故障及び損傷  
(ロ)お買い上げ後の輸送、移動、落下などによる故障及び損傷  
(ハ)火災、地震、水害、落雷、その他の天災地変、公害、塩害、異常電圧、水掛りなどによる故障及び損傷  
(ニ)消耗または摩耗した部品、付属品の交換  
(ホ)本書のご提示がない場合  
(ヘ)本書にお買い上げ年月日、お客様名、販売店名の記入のない場合、あるいは文字を書きかえられた場合  
(但し、販売シールや領収証でも未記入項目の代用となります。)  
(ト)本品本来の用途以外に使用された場合の故障及び損傷  
(チ)一般家庭用以外（例：業務用、または業務用に準ずる使用方法）で使用された場合の故障及び損傷
3. ご贈答、ご転居などで本保証書に記入のお買い上げ販売店に修理をご依頼になれない場合は、弊社修理ご相談センターにお問い合わせください。
4. 本書は日本国内においてのみ有効です。 This warranty is valid only in Japan.
5. 本書は再発行いたしませんので紛失しないよう大切に保管してください。

商品名	ステレオCDラジオ			★お買い上げ日：	年	月	日
型番	RCR-500Z -W/K/P/Mix	品番	07-8955/8956 /8957/8958	保証期間：本体1年間(お買い上げの日から)			
お客様	★お名前 様						
	★ご住所 〒 ー						
電話 ( )							
修理メモ							
販売店	★住所 店名 電話						
	印						

(注)★印欄に記入のない場合は無効となりますので、必ずご確認ください。

- ※この保証書は、本書に明示した期間、条件のもとにおいて無料修理をお約束するものです。
- ※この保証書によって保証書を発行している者(保証責任者)、及びそれ以外の事業者に対するお客様の法律上の権利を制限するものではありません。
- ※保証期間経過後の修理についてご不明の場合は、お買い上げの販売店または弊社修理ご相談センターにお問い合わせください。
- ※お客様にご記入いただいた保証書の内容は、保証期間内のサービス活動及びその後の安全点検活動のために記載内容を利用させていただく場合がありますので、ご了承ください。

**OHM** 株式会社 オーム電機  
〒342-8502 埼玉県吉川市旭3-8  
<https://www.ohm-electric.co.jp>

製品に関するお問い合わせは お客様相談室へ  
●通話料無料 ●携帯・IP・公衆電話からは  
**0120-963-006 048-992-2735**

電話受付 平日 9:00~17:00  
※土曜・日曜・祝日及び年末年始は除きます

修理に関するご相談は 修理ご相談センターへ  
電話受付 **048-992-3970** 平日 9:00~17:00  
※土曜・日曜・祝日及び年末年始は除きます

# AudioComm®

## 取扱説明書 保証書付

### ステレオCDラジオ

型番：RCR-500Z-W/K/P/Mix

品番：07-8955/8956/8957/8958

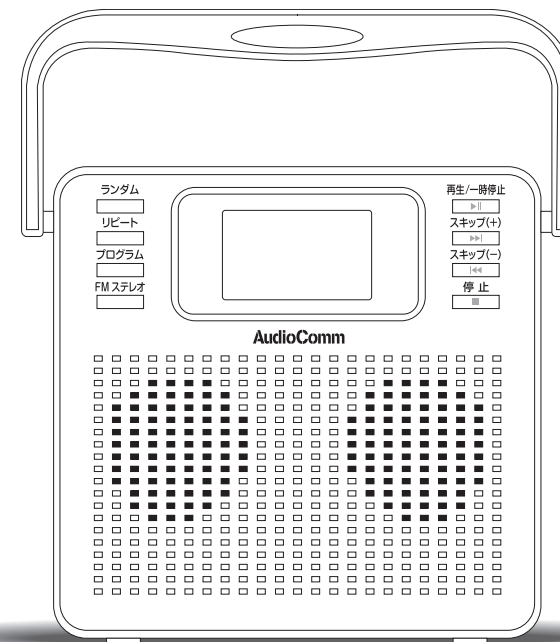

このたびは、AudioComm®ステレオCDラジオをお買い上げいただき、  
まことにありがとうございます。

本機の機能を十分に発揮させ、安全にお使いいただくためにも、ご使用前にこの取扱説明書を最後までお読みください。なお、お読みになられた後は、ご使用時にいつでも見られますよう大切に保管してください。

## もくじ

免責事項	1	ヘッドホンで聴く	11
安全上のご注意	1~3	外部機器に接続する	12
ご使用になる前に	4	故障かなと思ったら	13
電源について	5	主な仕様	13
各部の名称	6	お手入れのしかた	14
ラジオ放送を聴く	7	保証書とアフターサービスについて	14
CDを聴く	8~11	保証書	裏表紙

## 免責事項 下記の事項につきましては弊社は一切の責任を負いかねます。



- 弊社の責任によらない製品の損傷や破損、または改造による故障や不具合
- 本製品によって生じたデータの消失または破損
- 本製品のために費やした時間及び経費
- 本製品を運用了した結果もたらされた損害
- 本製品によりもたらされた、直接的、間接的な効果及び利益の損失
- 本製品をご使用になって生じたあらゆる結果、及び直接的、間接的なシステム、機器及びその他の異常

## 安全上のご注意



電気製品は間違った使いかたをすると火災や感電による人身事故につながる可能性があります。このような事故を防ぐために、この取扱説明書をよくお読みになり、注意事項を必ずお守りください。注意事項は、取り扱いを誤った場合に予想される事故の大きさによって3段階で表示しています。

### 絵表示について

この取扱説明書では、製品を安全に正しくお使いいただき、あなたや他の人々への危害や財産への損害を未然に防止するためにいろいろな絵表示をしています。その表示と意味は次のようになっています。内容をよく理解してから、本文をお読みください。

	<b>危険</b>	この表示を無視して、誤った取扱をすると、火災、感電、破裂などにより死亡したり、大けがなどを負う可能性が想定される内容です。
	<b>警告</b>	この表示を無視して、誤った取扱をすると、人が死亡または重傷を負う可能性が想定される内容です。
	<b>注意</b>	この表示を無視して、誤った取扱をすると、感電やその他の事故によりけがをしたり、周辺の家財に損害を与えたりする可能性が想定される内容です。

### 絵表示の使用例

	△記号は、注意(危険、警告を含む)を促す内容があることを告げるものです。(左図の場合は感電注意が描かれています。)
	○記号は、禁止の行為であることを告げるものです。(左図の場合は分解禁止が描かれています。)
	●記号は、行為を強制したり指示したりする内容を告げるものです。(左図の場合は、電源プラグをコンセントから抜く、が描かれています。)

## 警告

	コンセントから抜く	<p>万一、煙が出ている、変なおいや音がするなどの異常を感じたら、すぐに本機の電源を切り、必ずACアダプターをコンセントから抜く</p> <ul style="list-style-type: none"> <li>●そのまま使用すると、火災・感電の原因になります。</li> <li>●煙が出なくなるのを確認して販売店に修理を依頼してください。</li> </ul> <p>万一、内部に異物や水などが入った場合は、ACアダプターをコンセントから抜く</p> <ul style="list-style-type: none"> <li>●そのまま使用すると、火災・感電の原因となります。</li> <li>●販売店にご連絡ください。</li> </ul>		禁止	<p>本製品を使用するときは必ず付属のACアダプターを使う。</p> <p>また、付属のACアダプターは絶対に他の製品には使用しない</p> <ul style="list-style-type: none"> <li>●付属のACアダプターは本製品専用です。</li> <li>●製品の破損、もしくは火傷・発煙・火災の原因となる場合があります。</li> </ul> <p>ACアダプターのコードを傷つけたり、加工したり、無理に曲げたり、ねじったり、引っ張ったり、加熱したりしない</p> <ul style="list-style-type: none"> <li>●コードが破損して火災・感電の原因となります。</li> </ul> <p>本機やACアダプターのコードの上に重いものをのせたり、コードの上に本機をのせない</p> <ul style="list-style-type: none"> <li>●コードに傷がついて、火災・感電の原因となります。</li> </ul> <p>ACアダプターのコードを敷物などで覆わない</p> <ul style="list-style-type: none"> <li>●気づかず重いものをのせてしまい、火災・感電の原因となります。</li> </ul> <p>狭い場所や壁に押し付けるなど、通気が妨げられる場所に設置しない。また、本機に新聞紙やテーブルクロス、カーテンなどをかけて通気口をふさがない</p> <ul style="list-style-type: none"> <li>●火災の原因となります。</li> </ul> <p>本機の上に、例えば火のついたロウソクなど、火災の原因となるようなものを置かない</p> <p>本機の上に花瓶などの水が入ったものを置かない</p> <ul style="list-style-type: none"> <li>●火災・感電の原因となります。</li> </ul> <p>表示された電源電圧交流100ボルト以外の電圧で使用しない</p> <ul style="list-style-type: none"> <li>●火災・感電の原因となります。</li> </ul> <p>海外では使用しない。自動車・船舶などの直流DC電源には接続しない</p> <ul style="list-style-type: none"> <li>●火災の原因となります。</li> <li>●この機器を使えるのは日本国内のみです。</li> </ul>
	分解禁止	<p>本機を分解、修理、改造しない</p> <ul style="list-style-type: none"> <li>●火災・感電の原因となります。</li> </ul>			
	接続場所を選ぶ	<p>ACアダプターはすぐに手が届く位置にある家庭用コンセントに接続し、異常が発生した場合は速やかにACアダプターをコンセントから抜く</p> <ul style="list-style-type: none"> <li>●手が届きにくい場所にあると、異常があったときに対応が遅れるおそれがあります。</li> <li>●本機の電源を切っただけでは、完全に電力を遮断できません。</li> </ul>			
	接触禁止	<p>雷が鳴り始めたら、安全のためACアダプターをコンセントから抜く</p> <ul style="list-style-type: none"> <li>●感電のおそれがあります。</li> </ul>			
	水かけ禁止	<p>本機を水のかかる場所や湿気のある場所で使わない</p> <ul style="list-style-type: none"> <li>●感電や故障の原因となります。</li> </ul>			
	修理を依頼	<p>ACアダプターのコードが傷んだら(芯線の露出、断線など)、使用を中止する</p> <ul style="list-style-type: none"> <li>●そのまま使用すると、火災・感電の原因となります。</li> <li>●修理をご依頼ください。</li> </ul>			

## 注意

	禁止	<p>CDプレーヤーのピックアップレンズをのぞき込まない</p> <ul style="list-style-type: none"> <li>●レーザー光が目にあたると視力障害を起こすおそれがあります。</li> </ul>		極性に注意	<p>乾電池を入れるときは、極性表示(⊕⊖)に注意し、正しく入れる</p> <ul style="list-style-type: none"> <li>●乾電池の破裂・液もれにより、火災・けがや周囲を汚損する原因となる場合があります。</li> </ul>
---	----	---	---	-------	---

## ⚠️ 注意

 コンセントから抜く	<p>お手入れの際や移動させるときはACアダプターをコンセントから抜く</p> <ul style="list-style-type: none"> <li>●コードが傷つき、火災・感電の原因になることがあります。</li> </ul> <p>旅行などで長時間本機をご使用にならないときは、安全のため必ずACアダプターをコンセントから抜き、乾電池も取り外す</p> <ul style="list-style-type: none"> <li>●火災・液もれの原因となる場合があります。</li> </ul>	 禁止	<p>指定以外の乾電池は使わない</p> <ul style="list-style-type: none"> <li>●乾電池の破裂・液もれにより、火災・けがや周囲を汚損する原因となる場合があります。</li> </ul>
 アンテナに注意	<p>移動させるときはアンテナを縮める</p> <ul style="list-style-type: none"> <li>●伸ばしたまま持ち運びと引っ掛かたり折れたり、けがの原因になることがあります。</li> </ul>	<p>ほこりの多い場所に置かない</p> <ul style="list-style-type: none"> <li>●火災・感電の原因となる場合があります。</li> </ul>	<p>電磁波を発生させる機器(テレビ、モニターなど)に近づけない</p> <ul style="list-style-type: none"> <li>●電磁波により、お互いの機器が干渉し、ノイズや混信の原因となります。</li> </ul>
 指を挟まれないように注意	<p>お子様がCD扉内に手を入れないように注意する</p> <ul style="list-style-type: none"> <li>●けがの原因となる場合があります。</li> </ul>	<p>ぐらついた台の上や傾いた場所など不安定な場所に置かない</p> <ul style="list-style-type: none"> <li>●落ちたり、倒れたりしてけがの原因となる場合があります。</li> </ul>	<p>ACアダプターのコードを熱器具に近づけない</p> <ul style="list-style-type: none"> <li>●コードの被ふくが溶けて、火災・感電の原因となる場合があります。</li> </ul>
 音量は小さく	<p>電源を入れる前に音量を抑える。また使用中も音量を上げすぎない</p> <ul style="list-style-type: none"> <li>●周囲の迷惑になったり、突然大きな音が出て、聴力障害などの原因となる場合があります。</li> </ul>	<p>窓を閉め切った自動車の中や直射日光が当たる場所など、異常に温度が高くなる場所に放置しない</p> <ul style="list-style-type: none"> <li>●キャビネットや部品に悪い影響を与え、故障の原因となる場合があります。</li> </ul>	<p>ACアダプターを抜くときは、コードを引っ張らない</p> <ul style="list-style-type: none"> <li>●コードが傷つき、火災・感電の原因となる場合があります。</li> <li>●必ずアダプター本体を持って抜いてください。</li> </ul>
 ぬれ手禁止	<p>ぬれた手でACアダプターを抜き差ししない</p> <ul style="list-style-type: none"> <li>●感電の危険があります。</li> </ul>		
 掃除をする	<p>ACアダプターとコンセントの接続部を定期的に掃除する</p> <ul style="list-style-type: none"> <li>●ACアダプターとコンセントの間にほこりがたまると自然発火(トラッキング現象)を起こすことが知られています。年に数回、定期的にプラグのほこりを取り除いてください。梅雨前が効果的です。</li> </ul>		

## 乾電池を安全にお使いいただくために

液もれ、発熱、破裂などの事故を防ぐために、以下のことをお守りください。

### ⚠️ 警告

- ・火中への投入、加熱、分解をしない
- ・取り外した乾電池を幼児に触らせない
- ・ショートさせない
- ・直射日光や火などの過度の熱にさらさない

### ⚠️ 注意

- ・⊕⊖の表示通りに入れる
- ・指定以外の乾電池を入れない
- ・使用推奨期限内の乾電池を使う
- ・古い乾電池と新しい乾電池、マンガンとアルカリなど種類の異なる乾電池を一緒に入れない
- ・使い切った乾電池はすぐに取り出す
- ・しばらく使わないときは乾電池を取り外しておく

- 万一液もれしたら、液をよく拭き取ってください。また、液が皮膚や衣類に付着した場合はすぐに大量の水で洗い流してください。
- 万一、もれた液が目に入ったときは、失明の原因となるので、目をこすらず、すぐに水道水などのきれいな水で十分に洗い、ただちに医師に相談してください。
- 使用済みの乾電池を廃棄する場合、自治体の条例などで決まりがあるときにはそれに従って廃棄してください。

## ご使用になる前に

### CDについて

- 本機は通常の音楽CDのほか、CD-R、CD-RWディスクの再生に対応しています。
- ディスクに右のマークが入ったものをご使用ください。



### ご注意

- CD-R/RWディスク、レコーダー、書き込みソフトウェアの種類、状態によっては、再生できなかつたり、ノイズ、音飛びが生じる場合があります。
- ファイナライズ処理のなされていないディスクは再生できません。
- 本機ではMP3やWMAなど、圧縮されたフォーマットの音楽ディスクの再生はできません。
- DualDisc (デュアルディスク) については、コンパクトディスク (CD) 規格に準拠していないため、動作・音質を保証できません。
- 現在発売されている「コピーコントロールCD」と呼ばれる著作権保護技術付音楽ディスクは、コンパクトディスク (CD) 規格に準拠しない特殊ディスクであり、本製品における再生にあたりましては、動作や音質の保証は致しかねます。音楽ディスクパッケージの表示をよくお読みください。なお、「コピーコントロールCD」の詳細に関しましては、ディスクの発売元または販売元にお問い合わせください。よろしくお願いいたします。



### CD取扱上のご注意

- ひびやそりのあるディスクは絶対に使わないでください。
- 再生面を触れないようにしてください。

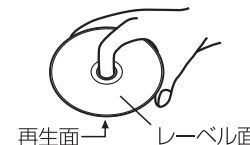
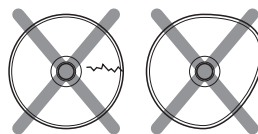

- 再生面はもちろん、レーベル面にも紙やテープなどを貼らないでください。



- 信号面 (虹色に光っている面) を傷つけたり、指紋などが付かないようにしてください。指紋や汚れが付いたときは、柔らかい布などで中心から放射状に軽く拭き取ってください。

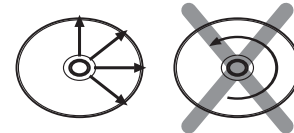

- 長時間使用しないときは、本機から取り出し、ケースに入れて保管してください。

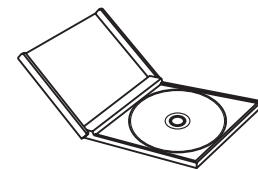

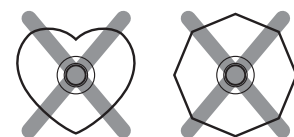

- ハート型や八角形などの特殊形状のディスクは使用しないでください。機器の故障の原因となります。



### 結露について

寒いところから急に暖かいところに移動させると、レンズに水滴がついたり、くもったりする結露現象が起こります。この状態でご使用になると、正しく動作しないことがあります。このようなときはディスクを取り出して、数分間放置してください。結露が取り除かれて正常に動作するようになります。

## 電源について

-  ACアダプターコードを抜き差ししたり、乾電池を出し入れするときは、電源が切れた状態で行なってください。
-  電源を切る前に音量を最小にしてください。次に電源を入れたとき、突然大きな音が出て聴力障害などの原因となることがあります。

### 家庭用コンセントで使うには

付属のACアダプターを左側面にあるDC入力端子へ接続した後、家庭用コンセントへ差し込んでください。  
 ※乾電池が入っている場合でも、ACアダプターを接続すると自動的にAC電源に切り替わります。  
 ※本機を使用しないときは、ACアダプターをコンセントから抜いてください。

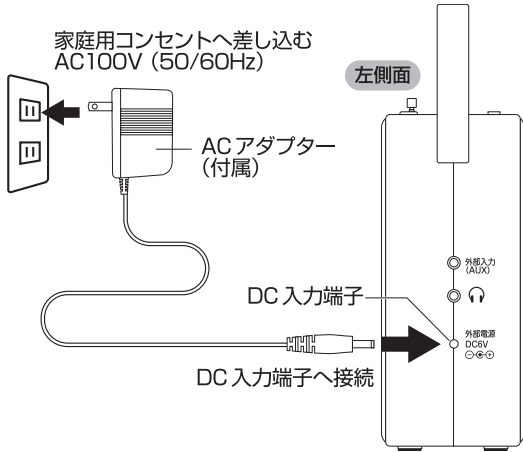

### ご注意

付属のACアダプターは本製品専用です。本製品を家庭用コンセントでご使用の際には必ず付属のACアダプターをお使いください。また、付属のACアダプターは絶対に他の製品には使用しないでください。製品の破損、もしくは火傷・発煙・火災の原因となる場合があります。

### 乾電池(別売)で使うには

1. 本機底面の電池カバーを、ツメを外して開けてください。
2. 単2形乾電池(別売)を4本、⊕の向きに注意しながら正しく入れます(下図参照)。コイルバネのあるほうが⊖です。コイルバネと接する乾電池を入れるときは、⊖側から入れてください。
3. 乾電池を入れ終わったら、電池カバーを元通りにパチンと音がするまで閉めてください。

ツメを外して開ける

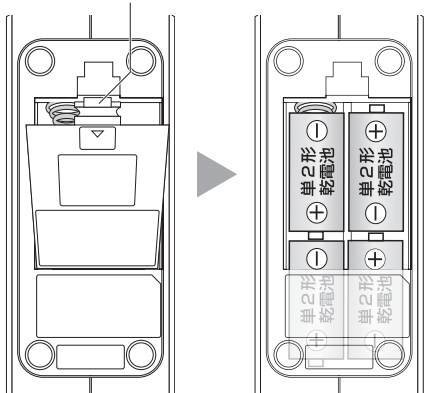

単2形乾電池×4本(別売)

### アルカリ乾電池をぜひご使用ください

マンガン乾電池、充電式乾電池では使用可能時間が短くなります。

### ヒント

乾電池が消耗すると、ディスプレイに「」マークが表示され、音量が小さくなったり、雑音が多くなったりします。このような状態になったら、乾電池を新しいものと交換してください。

### ご注意

乾電池で使うときは、ACアダプターがDC入力端子から抜かれていることをお確かめください。接続されたままですと乾電池では使用できません。

## 各部の名称

### 上面

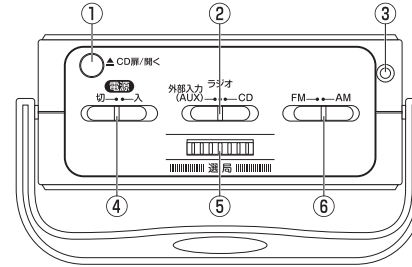

- ① CD扉開ボタン
- ② ファンクション切換スイッチ
- ③ FMロッドアンテナ
- ④ 電源スイッチ
- ⑤ 選局ツマミ
- ⑥ バンド切換スイッチ
- ⑦ キャリーハンドル
- ⑧ ディスプレイ
- ⑨ ランダムボタン
- ⑩ リピートボタン
- ⑪ プログラムボタン
- ⑫ FMステレオボタン
- ⑬ 左スピーカー
- ⑭ 再生/一時停止ボタン
- ⑮ スキップボタン(+)
- ⑯ スキップボタン(-)
- ⑰ 停止ボタン
- ⑱ 右スピーカー
- ⑲ CD扉
- ⑳ CD扉閉部
- ㉑ 外部入力(AUX)端子
- ㉒ ヘッドホン端子
- ㉓ DC入力端子
- ㉔ 音量ツマミ
- ㉕ 電池カバー

### 前面

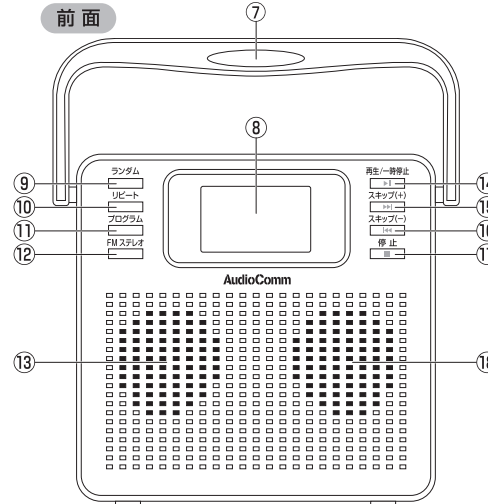

### 背面

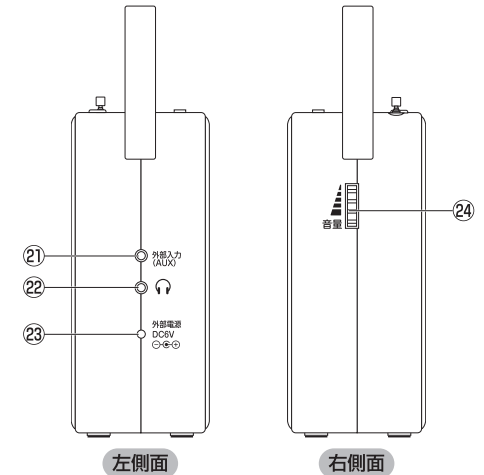
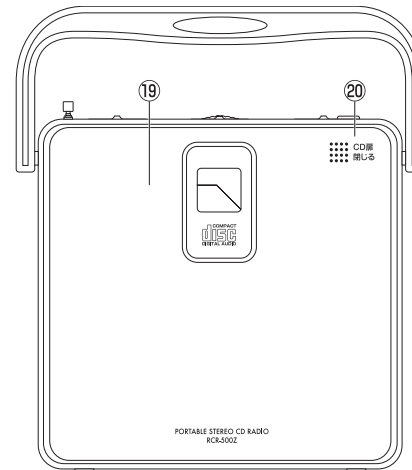

### 底面

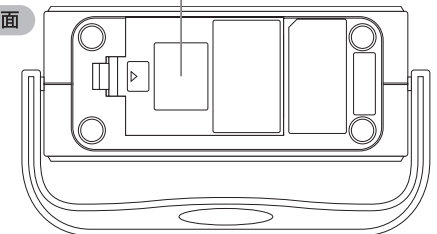



# ラジオ放送を聴く

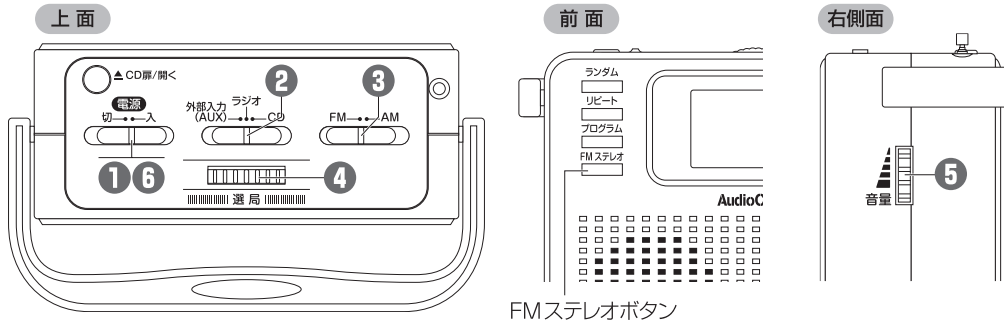

- 電源スイッチを入に合わせます。  
●ディスプレイが点灯します。
- ファンクション切換スイッチをラジオに合わせます。  
●「tUnE」と表示された後、ラジオを受信します。
- バンド切換スイッチをAM、FMのいずれかに合わせます。

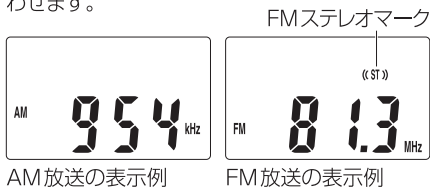

## ヒント

- FMステレオ放送を良好な状態で受信すると、FMステレオマークが表示されます。
  - FMステレオ受信時にFMステレオボタンを押すと、ステレオ出力とモノラル出力の切り換えができます。雑音が入り聴きづらいときは、モノラルにすることで雑音が緩和されることがあります。
- 選局ツマミを回して、お聴きになりたい放送局を選びます。  
●AM放送の場合は9kHz単位で、FM放送の場合は、0.1MHz単位で周波数表示が変わります。

## ご注意

本機のチューニングはアナログ方式のため、実際に受信中の周波数とディスプレイの周波数表示に多少の誤差があることがあります。聴きとりやすい周波数表示に合わせてください。

- 音量ツマミを回して、音量を調節します。  
●近隣への迷惑にならないよう、音量には十分注意してください。
- 終了するときは電源スイッチを切に合わせます。  
●電源が切れ、ディスプレイも消灯します。

## FM補完放送「ワイドFM」について

本機はFM周波数帯域が76~108MHzまであり、FM補完放送「ワイドFM」に対応しています。FM補完放送「ワイドFM」とは、AM放送局の放送区域において難聴対策や災害対策のために新たにFM放送用に割り当てられた90.1~94.9MHz周波数帯域を用いて補完的にAM番組を放送することです。FM補完放送「ワイドFM」の開始時期、放送局、使用周波数、聴取可能エリアなどは地域により異なります。詳細は各地域のラジオ局ホームページなどをご覧ください。

## 受信状態をよくするには

### ●AM放送の受信

本機にアンテナが内蔵されています。本機を動かして最も受信状態の良い向きを見つけてください。室内の場合、窓際のほうが良く受信できます。

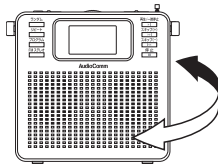

### ご注意

テレビや蛍光灯の近くでAMを受信すると、雑音が入ることがあります。また室内アンテナを使用しているテレビの近くで本機を使用すると、テレビの画像が乱れることがあります。このようなときは本機を離してご使用ください。

### ●FM放送の受信

FMアンテナを伸ばし、本機の向きや場所を変えて受信状態が最も良くなるように調節します。

### ご注意

持ち運ぶときは、必ずFMアンテナを縮めてください。キャリーハンドルに当たって故障や破損の原因となったり、目をついたりしてけがの原因となります。



# CDを聴く

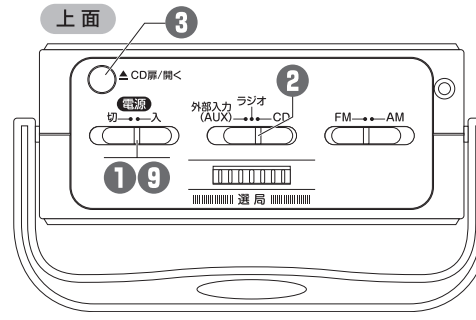

- 電源スイッチを入に合わせます。  
●ディスプレイが点灯します。
- ファンクション切換スイッチをCDに合わせます。
- CD扉開ボタンを押して背面のCD扉を開け、レーベル面を手前側にしてディスクをしっかりと装着します。装着し終わったら、CD扉右上のCD扉閉部を指で押して扉を閉めます。

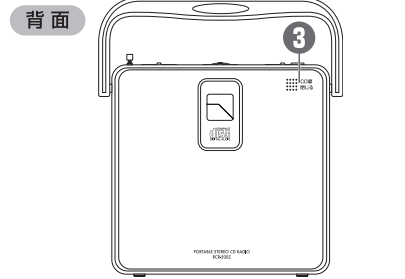
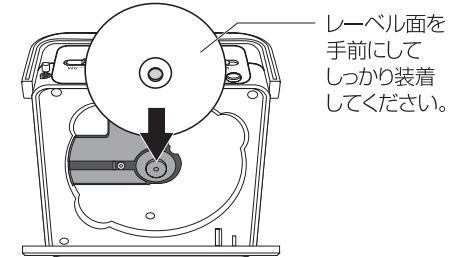

- CD扉を閉めると自動的にディスクが回転し、しばらくすると収録されている総曲数がディスプレイに表示されます。曲目を選択する場合は、スキップボタン (+/-) 選択します。

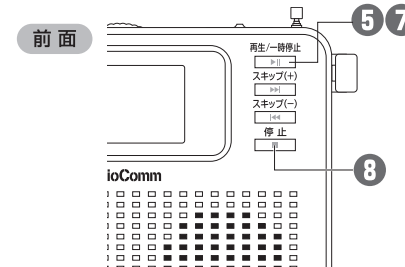

- 再生/一時停止ボタンを押すと再生が始まります。

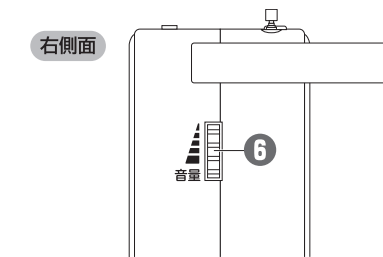
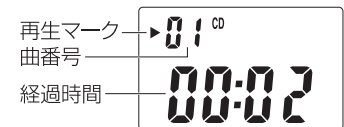

- 音量ツマミを回して、音量を調節します。  
●近隣への迷惑にならないよう、音量には十分注意してください。
- 再生中に再生/一時停止ボタンを押すと、再生を一時停止します。もう一度押すと、再生が再開します。  
●一時停止中は再生マークが点滅します。
- 再生を止めるときは、停止ボタンを押します。  
●総曲数表示に戻ります。

## ご注意

CDを取り出す際は、CD扉の窓からディスクの回転が止まったことを確認してください。回転中に扉を開けるとCD面が傷ついたり、けがの原因となります。

## CDを聴く(つづき)

### オートオフ機能について

- ファンクションとしてCDが選ばれている場合、無動作状態(停止中など)が約30秒間続くと、「OFF」と表示されてディスプレイのバックライトが消えます。
- この状態で任意のボタンを押すと、ディスプレイのバックライトが点灯し、ディスクの読み込みから動作を再開します。

### スキップ再生/サーチ再生

前面

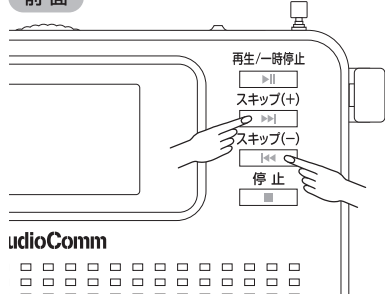

#### ●スキップ再生

- ・再生中にスキップボタン(+)を押すことに、次の曲に進んで曲の最初から再生します。
- ・再生中にスキップボタン(-)を押すとその曲の最初に戻って再生します。2回続けて押すと前の曲の最初から再生します(押すごとに前の曲に戻って再生します)。

#### ●サーチ再生

- ・再生中にスキップボタン(+)を押し続けると早送りになります。
  - ・再生中にスキップボタン(-)を押し続けると早戻しになります。
- ※小さな再生音が聴こえるので、その音を参考にしながら希望のところで指を離すと、そこから再生します。

### リピート(繰り返し)再生

前面

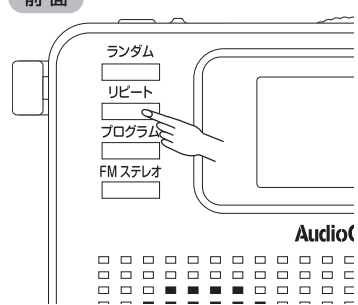

#### ●1曲リピート再生

- ・再生中にリピートボタンを1回押すと、聴いている曲を繰り返し再生します(ディスプレイに「REPEAT」と表示されます)。
- ・再生前にリピートボタンを押した場合は、スキップボタン(+/-)で曲を選んでから再生/一時停止ボタンを押すと、その曲を繰り返し再生します。

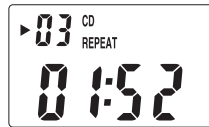

#### ●全曲リピート再生

- ・再生中、または再生前にリピートボタンを2回押すと、全曲リピートモードになり、ディスク内の全曲が繰り返し再生されます(ディスプレイに「REPEAT ALL」と表示されます)。

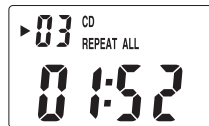

#### 【ヒント】

リピート再生を解除するには、ディスプレイの「REPEAT」表示が消えるまで、リピートボタンを1回または2回押します。

### プログラム再生

【注意】プログラム登録は再生停止中に行なってください。

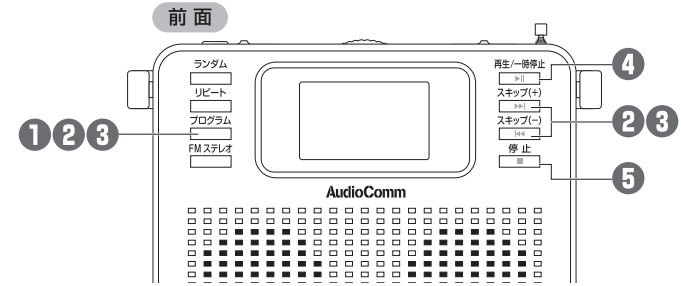

- 再生停止中にプログラムボタンを押します。  
●ディスプレイに「P01」(曲順番号)が表示され、「00」(曲番号)とプログラムマークが点滅します。
- スキップボタン(+/-)を押して登録したい曲番号を選び、再度プログラムボタンを押して確定します。  
●ディスプレイに「P02」が表示され、2番目に登録したい曲を選択できるようになります。
- ②の操作を繰り返して、お好みのプログラムを登録します(最大15曲まで登録できます)。
- 再生/一時停止ボタンを押すと、登録した順番で再生が始まります。プログラム再生中はプログラムマークが表示されます。

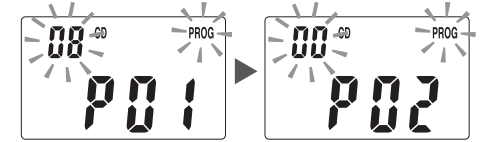
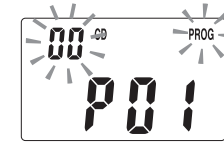

#### 【ヒント】

- 何も操作しない時間が約30秒間続くとプログラム登録操作がキャンセルされます。その場合は最初からやり直してください。
- 以下のいずれかの操作をするとプログラムが解除されます。  
・CD扉を開ける ・ファンクション切換スイッチをラジオまたは外部入力にする ・電源スイッチを切る
- プログラム再生とリピート再生を併用すると、プログラムした曲順で繰り返し再生することができます。プログラム再生中にリピートボタンを1回押すと、その曲を繰り返し再生し(ディスプレイに「REPEAT」表示)、もう一度押すと、プログラムした全曲をリピート再生します(ディスプレイに「REPEAT ALL」表示)。リピートを解除するには、ディスプレイの「REPEAT」表示が消えるまで、リピートボタンを1回または2回押します。
- プログラムを修正するには、再生前または停止中にプログラムボタンを押して変更したい曲順番号を選び、次にスキップボタン(+/-)を使って曲番号を変更し、最後にプログラムボタンを押して確定させてください。

- 再生を止めるときは、停止ボタンを押します。  
●停止ボタンを1回押した場合、再生は停止しますが登録したプログラムは残っています(プログラムマークも表示されたままです)。この状態で再生/一時停止ボタンを押すと、プログラムの最初から再生します。  
●停止ボタンを2回押すと、再生が停止しプログラムも解除されます(プログラムマークが消えます)。

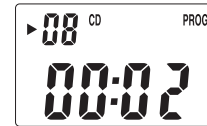

## CDを聴く(つづき)

### ランダム再生

**ご注意** プログラム再生中はこの機能は使えません。

前面

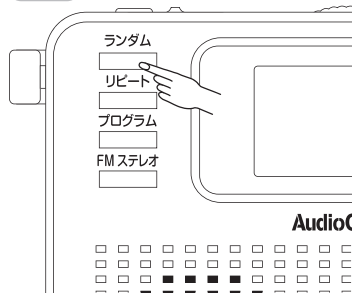

再生中または停止中にランダムボタンを押すと、ランダム再生になります(ディスプレイにランダムマークが表示されます)。

#### ●再生中に押した場合

再生中の曲をスキップし、次の曲からランダムに選んで再生します。

#### ●停止中に押した場合

そのままランダム再生が始まります。



#### ヒント

- 停止ボタンを押すと、再生が停止してランダム再生が解除されます(ランダムマークも消えます)。
- ランダム再生中にもう一度ランダムボタンを押すと、ランダム再生が解除され、通常の再生に戻ります。

## ヘッドホンで聴く

別売のヘッドホン(φ3.5mm ステレオミニプラグ)を、本機左側面にあるヘッドホン端子につなぎます。ヘッドホンをつなぐとスピーカーからの音は聴こえなくなります。

#### ご注意

ヘッドホンをご使用の際は、本機の音量を下げた状態でヘッドホン端子に接続してください。また、使用時の音量の上げすぎにもご注意ください。聴力に悪い影響を及ぼすおそれがあります。

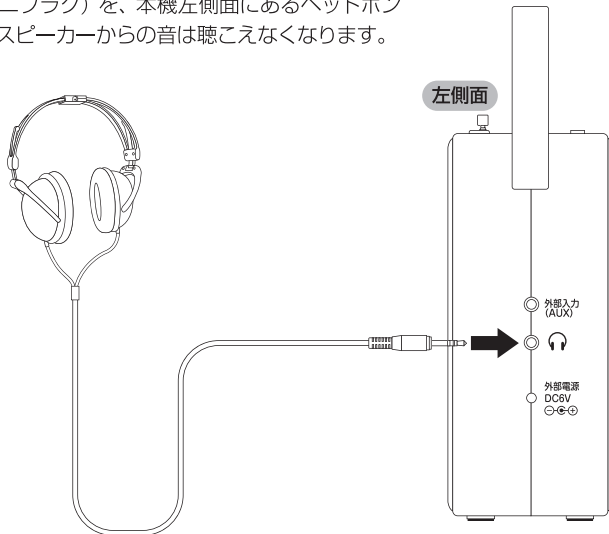

## 外部機器に接続する

別売のφ3.5mmステレオミニプラグコードを使って、外部機器(ポータブルCDプレーヤー、MDプレーヤー、デジタルオーディオプレーヤーなど)と接続し、音楽や音声を楽しむことができます。

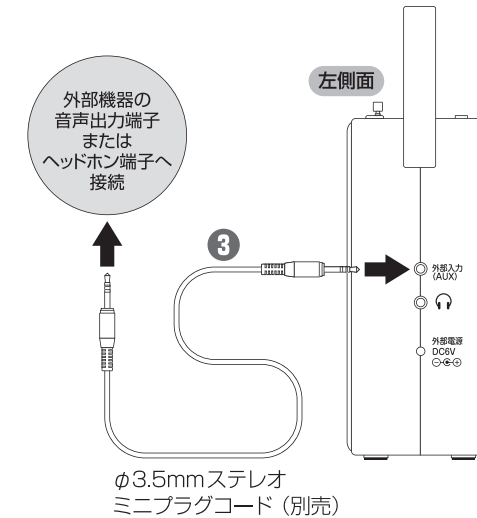
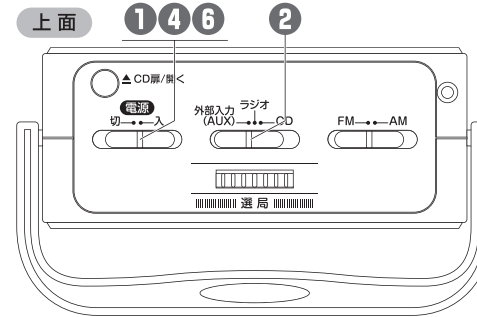

- 1 本機および外部機器の電源が入っている場合は電源を切ります。
- 2 本機のファンクション切換スイッチを外部入力(AUX)に合わせます。
- 3 φ3.5mmステレオミニプラグコード(別売)を使って、外部機器の音声出力端子またはヘッドホン端子と、本機の外部入力(AUX)端子を接続します。
- 4 本機と外部機器の電源を入れます。
- 5 外部機器側で再生などの操作をします。
  - 音量の調節は、本機・外部機器のどちらでも可能ですが、できるだけ本機の音量は一定に保ち、外部機器側で操作するようにしてください。本機の音量設定を大きくしすぎると、他のファンクションに移行したとき、思わぬ大音量になるおそれがあります。
- 6 終了するときは双方の電源を切ります。
  - 接続を解除するときは、必ず双方の機器の電源を切ってから行ってください。

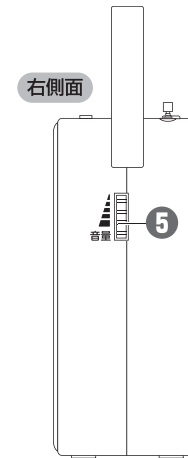

## 故障かなと思ったら

症状	チェック項目
●全般	
・電源が入らない	<input type="checkbox"/> ACアダプターがしっかりとコンセントに差し込まれていますか。 <input type="checkbox"/> 乾電池が消耗していませんか。乾電池の向きは正しいですか(乾電池利用時)。
・音が出ない	<input type="checkbox"/> 音量が最小になっていませんか。 <input type="checkbox"/> ヘッドホン端子にヘッドホンが差し込まれていませんか。
●CD部	
・CDの再生が始まらない	<input type="checkbox"/> CDが裏返しに入っていませんか。 <input type="checkbox"/> CDがひどく汚れていませんか。 <input type="checkbox"/> 規格外のディスクが入っていませんか。 <input type="checkbox"/> レンズが汚れていませんか。 <input type="checkbox"/> CD扉はしっかりと閉まっていますか。 <input type="checkbox"/> ファンクション切換スイッチはCDが選ばれていますか。
・CDの音が出ない	<input type="checkbox"/> 一時停止状態になっていませんか。 <input type="checkbox"/> 外部入力(AUX)端子にφ3.5mmステレオミニプラグが接続されていませんか。
・CDの音かとぶ	<input type="checkbox"/> 結露状態になっていませんか。 <input type="checkbox"/> レンズがひどく汚れていませんか。 <input type="checkbox"/> 強い振動を与えていませんか。 <input type="checkbox"/> CDに大きな傷やひどい汚れがありませんか。
●ラジオ部	
・ラジオに雑音が入る	<input type="checkbox"/> 近くで携帯電話を使用していませんか。 <input type="checkbox"/> テレビや蛍光灯の近くでAM放送を受信していませんか。 <input type="checkbox"/> 外部入力(AUX)端子にφ3.5mmステレオミニプラグが接続されていませんか。
●その他	
・ラジオは聴けるがCDが動かない	<input type="checkbox"/> 乾電池の消耗がかなり進んでいます。新しい乾電池と交換してください(乾電池使用時)。

## 主な仕様

■電源	専用ACアダプター(DC6V 600mA $\ominus$ $\oplus$ ) DC6V 単2形乾電池×4本(別売)
■実用最大出力	0.5W×2
■ラジオ	AM 522~1710kHz受信 FM 76~108MHz受信(ステレオ)
■CD	D: CD-R/RWディスクの再生に対応
■乾電池使用時の連続使用可能時間の目安	スピーカー使用時: AMラジオ 約152時間 FMラジオ 約151時間 CD 約12時間 ヘッドホン使用時: AMラジオ 約206時間 FMラジオ 約202時間 CD 約13時間
■端子	外部電源入力端子、外部音声入力端子、φ3.5mmステレオヘッドホン出力端子
■外形寸法	幅165mm x 高さ158mm x 奥行68mm (突起物含まず)
■質量	約690g(乾電池含まず)
■付属品	専用ACアダプター: JD50311433(入力:100V~ 50/60Hz 75mA、出力:6V $\equiv$ 600mA)、保証書付取扱説明書

\*乾電池使用時の連続使用可能時間の目安は、アルカリ乾電池新品使用、音量中程度にての目安です。使用状況により異なります。  
\*仕様及び外観は、改善のため予告なく変更することがあります。\*取扱説明書のイラストが実際の製品と一部異なる場合があります。

## お手入れのしかた

### 本体のクリーニング

本体の汚れは、柔らかい布でから拭きしてください。汚れがひどいときは、布をぬるま湯か薄めた中性洗剤で湿らせ軽く拭いた後、から拭きしてください。シンナー、ベンジン、アルコールなどは表面の仕上げを傷めますので、絶対に使用しないでください。



シンナー、ベンジン、アルコールなどは使用しない

### CDプレーヤー・レンズ部のクリーニング

レンズの汚れは音とびなど、再生ができなくなる原因となります。CD扉を開け、レンズについたほこりやゴミを市販のプロワーでクリーニングしてください。  
\*レンズ部分に布や綿棒などを当てたり、こすらないでください。故障の原因となります。

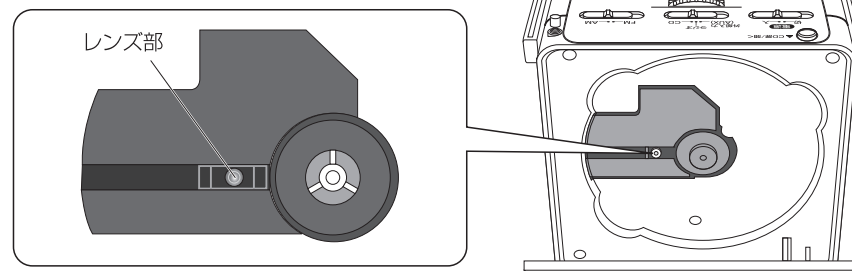

## 保証書とアフターサービスについて

### 保証書について

この製品には保証書がついておりますので、お買い上げの販売店よりお受け取りください。お受け取りになった保証書は、記載内容及び「販売店、お買い上げ年月日」などの記入事項をお確かめの上、大切に保管してください。必要事項が記載されていない場合は、すぐにお買い上げの販売店にお申し出ください。保証期間はお買い上げ日より1年間です。

### アフターサービスについて

#### ●調子が悪いときは

修理を依頼される前に、この取扱説明書をよくご覧になり正しく使われているかお調べください。それでも調子が悪いときは、お買い上げの販売店、または弊社修理ご相談センターにご相談ください。

#### ●保証期間中は

保証書の記載内容に基づいて修理いたします。詳しくは保証書をご覧ください。

#### ●保証期間が過ぎた場合は

修理によって機能が維持できる場合は、お客様のご要望により有料修理させていただきます。お買い上げの販売店、または弊社修理ご相談センターにご相談ください。