



iMac G5

Guide de l'utilisateur

Comprend des informations sur la configuration, l'expansion et le dépannage de votre ordinateur iMac G5

 Apple Computer, Inc.
© 2005 Apple Computer Inc. Tous droits réservés.

Ce manuel est protégé par la loi du 11 mars 1957 sur la propriété littéraire et artistique, complétée par la loi du 3 juillet 1985 et par toutes les conventions internationales applicables aux droits d'auteurs. En vertu de ces lois et conventions, aucune reproduction totale ni partielle de ce manuel n'est autorisée, sauf consentement écrit préalable d'Apple.

Le logo Apple est une marque d'Apple Computer Inc., déposée aux États-Unis et dans d'autres pays. En l'absence du consentement écrit d'Apple, l'utilisation à des fins commerciales de ce logo via le clavier (Option + 1) pourra constituer un acte de contrefaçon et/ou de concurrence déloyale.

Tout a été mis en œuvre pour que les informations présentées dans ce manuel soient exactes. Apple n'est pas responsable des erreurs de reproduction ou d'impression.

Apple
1 Infinite Loop
Cupertino, CA 95014-2084
408-996-1010
www.apple.com

Apple, le logo Apple, AirPort, Final Cut Pro, FireWire, iCal, iLife, iMac, iMovie, iPod, iTunes, Mac, le logo Mac, Mac OS et Macintosh sont des marques d'Apple Computer, Inc. déposées aux États-Unis et dans d'autres pays.

AirPort Express, Finder, iDVD, iPhoto, iSight, Safari, SuperDrive et Tiger sont des marques d'Apple Computer, Inc.

AppleCare et Apple Store sont des marques de service d'Apple Computer, Inc. déposées aux États-Unis et dans d'autres pays.

.Mac est une marque de service d'Apple Computer, Inc.

La marque et les logos Bluetooth sont la propriété de Bluetooth SIG, Inc. et sont utilisés sous licence par Apple Computer, Inc.

ENERGY STAR® est une marque déposée aux États-Unis.

Les autres noms de produits et de sociétés sont la propriété de leurs détenteurs respectifs. Les produits commercialisés par des entreprises tierces ne sont mentionnés que pour information, sans aucune intention de préconisation ni de recommandation. Apple décline toute responsabilité quant à l'utilisation et au fonctionnement de ces produits.

Fabriqué sous licence de Dolby Laboratories. "Dolby", "Pro Logic" et le logo double-D sont des marques déposées de Dolby Laboratories. Travaux confidentiels inédits. © 1992–1997 Dolby Laboratories, Inc. Tous droits réservés.

Le produit décrit dans le présent manuel intègre des technologies de protection de droits d'auteur elles-mêmes protégées par divers brevets américains ainsi que d'autres droits de propriété intellectuelle appartenant à Macrovision Corporation et à d'autres détenteurs. L'utilisation de ces technologies de protection des droits d'auteurs doit être autorisée par Macrovision Corporation et est destinée à un cadre privé ou de visualisation restreinte, sauf consentement de Macrovision Corporation. Tout démontage ou ingénierie inverse est interdit.

Réclamations concernant l'appareillage aux États-Unis. Brevets n° 4,631,603, 4,577,216, 4,819,098 et 4,907,093 sous licence à des fins de visualisation limitée uniquement.

Publié simultanément aux États-Unis et au Canada.

Table des matières

Chapitre 1	5 Premiers contacts
	8 Et ensuite ?
	9 Procédure au terme de l'utilisation de votre iMac G5
Chapitre 2	11 Découverte de votre iMac G5
	12 iMac G5 – Vue avant
	14 iMac G5 – Vue arrière
	16 À propos de Mac OS X
	17 Personnalisation du bureau et réglage des préférences
	18 Connexion à une imprimante
	19 Lecture d'un CD et connexion d'un casque d'écoute
	19 Mise à jour constante de vos logiciels
	19 Connexion d'une caméra ou d'autres périphériques FireWire
	20 Connexion à un réseau
	20 Utilisation d'Internet
	20 Transfert de fichiers vers un autre ordinateur
	21 Lorsqu'une application ne répond pas
	22 Obtention de réponses grâce à l'Aide Mac
	22 Utilisation des applications
Chapitre 3	23 Utilisation de votre ordinateur
	24 USB (Universal Serial Bus)
	26 FireWire
	28 Réseau sans fil AirPort Extreme
	29 Technologie sans fil Bluetooth
	32 Ethernet (10/100/1000Base-T)
	33 Support audio
	34 Gestion de vidéo externe (VGA, Composite et S-Vidéo)
	36 Utilisation de votre lecteur optique
	39 Commandes du clavier
	40 Protection de votre ordinateur
Chapitre 4	41 Extension des capacités de votre ordinateur
	41 Ajout de mémoire

	48	Remplacement de la pile de secours interne
Chapitre 5	53	Dépannage
	53	Problèmes vous empêchant d'utiliser votre ordinateur
	55	Réinstallation des logiciels fournis avec votre ordinateur
	56	Autres problèmes
	58	Localisation du numéro de série de votre produit
	58	Utilisation de Apple Hardware Test
Annexe A	59	Caractéristiques
Annexe B	61	Consignes d'entretien, d'utilisation et de sécurité
	61	Nettoyage de votre iMac G5
	61	Transport de votre iMac G5
	62	Consignes de sécurité pour la configuration et l'utilisation de votre ordinateur
	63	Connecteurs et ports
	63	Prévention des dommages auditifs
	64	Ergonomie
	65	Apple et l'environnement
Annexe C	67	Connexion à Internet
	69	Fiche technique Assistant réglages
	71	Configuration manuelle de votre connexion à Internet
	71	Connexion commutée
	75	Connexions à Internet par ligne DSL, modem câble ou réseau LAN
	80	Connexion sans fil AirPort
	83	Dépannage de votre connexion
	85	Communications Regulation Information

Votre ordinateur iMac G5 a été conçu pour être configuré rapidement et être utilisé immédiatement. Si vous n'avez jamais utilisé d'iMac G5 ou n'êtes pas familiarisé avec les ordinateurs Macintosh, vous trouverez dans ce chapitre des instructions pour débiter.

Si vous êtes un utilisateur expérimenté, peut-être êtes-vous déjà en mesure d'utiliser votre nouvel ordinateur. Veuillez néanmoins à consulter les informations du chapitre 2, "Découverte de votre iMac G5", pour découvrir les nouvelles fonctionnalités de cet iMac G5.



Suivez les instructions des deux pages suivantes pour configurer votre iMac G5.

Étape 1 : Branchez le câble d'alimentation.

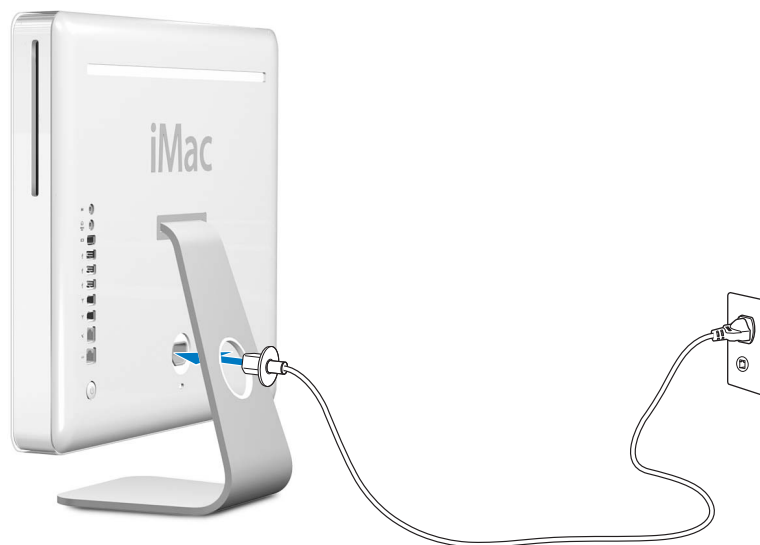

Étape 2 : Pour accéder à Internet, branchez un câble Ethernet ou un câble téléphonique.

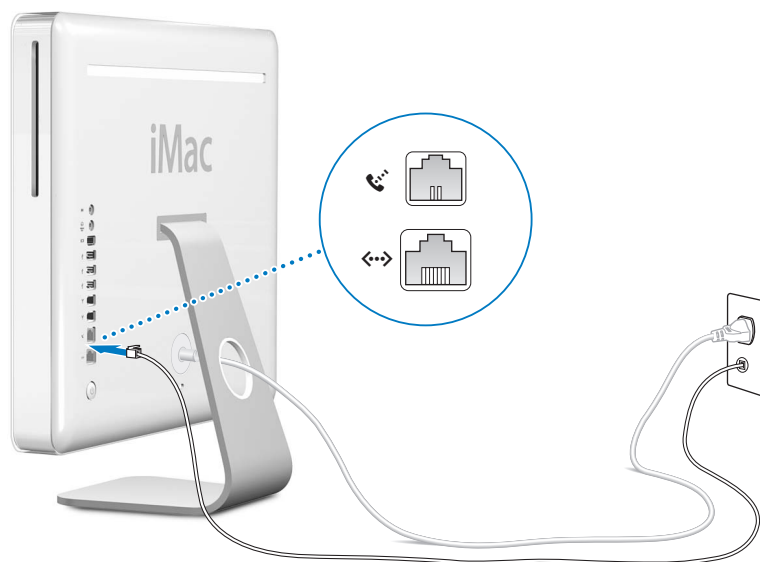

Étape 3 : Branchez les câbles du clavier et de la souris.

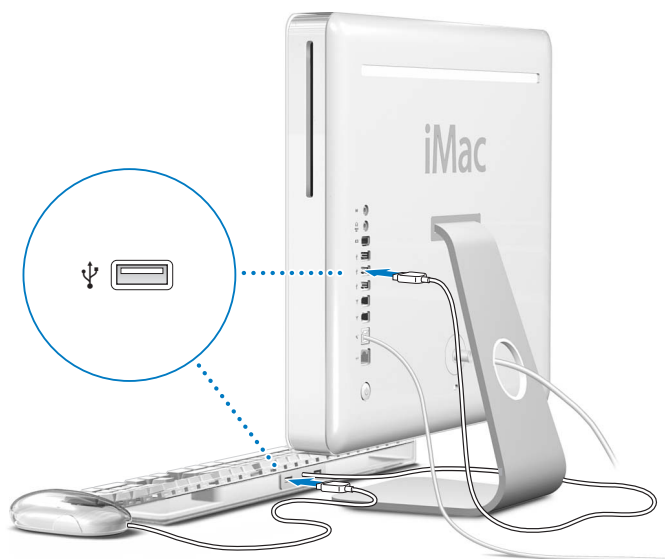

Étape 4 : Appuyez sur le bouton d'alimentation (⏻) pour mettre l'ordinateur sous tension.



Utilisation d'un clavier et d'une souris sans fil

Si vous avez fait l'acquisition d'un clavier Apple Wireless Keyboard et d'une souris Apple Wireless Mouse avec votre iMac G5, consultez les instructions fournies avec ces périphériques pour les configurer avec votre ordinateur.

Et ensuite ?

Grâce à ces étapes, votre iMac G5 est désormais opérationnel. La première fois que vous démarrez votre ordinateur, l'Assistant réglages se met en route. L'Assistant réglages vous aide à saisir les informations relatives à Internet et à votre courrier électronique ainsi qu'à configurer un utilisateur sur votre ordinateur. Si vous possédez déjà un ordinateur Mac, l'Assistant réglages peut également vous aider à transférer automatiquement des fichiers, des applications et d'autres informations de votre ancien Mac vers votre nouvel iMac G5.

Transfert d'informations vers votre iMac G5

Vous pouvez utiliser l'Assistant réglages pour transférer automatiquement des informations d'un autre Mac vers votre nouvel iMac G5. Pour transférer des informations, assurez-vous des points suivants :

- Votre autre ordinateur Mac doit disposer d'un port FireWire intégré et prendre en charge le mode disque cible FireWire.
- L'autre ordinateur Mac dont vous disposez doit Mac OS X 10.1 ou ultérieur installé.
- Il vous faut un câble FireWire pour relier les deux ordinateurs.

L'Assistant réglages vous guide tout au long du processus de transfert d'informations ; il vous suffit de suivre les instructions à l'écran. Le transfert d'informations vers votre iMac G5 n'affecte pas les informations se trouvant sur votre autre Mac. Avec l'Assistant réglages, vous pouvez transférer :

- les comptes d'utilisateur, y compris les préférences et le courrier électronique ;
- les réglages de réseau, pour que votre nouvel ordinateur soit automatiquement configuré avec les mêmes réglages de réseau que votre autre Mac ;
- le dossier Applications, pour que les applications que vous utilisez sur votre autre Mac se trouvent à présent sur votre nouvel iMac G5 (certaines des applications transférées devront peut-être être réinstallées) ;
- des fichiers et dossiers stockés sur votre disque dur.

Si vous n'utilisez pas l'Assistant réglages pour transférer des informations lorsque vous démarrez votre iMac G5 pour la première fois, vous pouvez effectuer ce transfert plus tard à l'aide de l'Assistant migration. Pour cela, ouvrez le dossier Applications, ouvrez le dossier Utilitaires, puis double-cliquez sur l'icône Assistant migration.

Remarque : si vous effectuez votre transfert d'informations à l'aide de l'Assistant migration, veillez à ce que FileVault soit désactivé sur votre ancien ordinateur. Pour désactiver FileVault, sélectionnez le menu Pomme () > Préférences Système, cliquez sur Sécurité, puis suivez les instructions qui s'affichent à l'écran.

Configuration de votre iMac G5 pour Internet

Si vous n'avez pas transféré vos réglages de réseau, l'Assistant réglages peut également vous guider tout au long de la configuration de votre ordinateur en vue de la connexion à Internet. Pour les particuliers, l'accès à Internet requiert généralement l'ouverture d'un compte auprès d'un fournisseur d'accès à Internet (FAI) (payant dans certains cas). Si vous disposez déjà d'un compte Internet, consultez l'annexe C, "Connexion à Internet", à la page 67 pour savoir quelles sont les informations à saisir.

Informations supplémentaires

Pour obtenir davantage d'informations, consultez les sections suivantes :

Pour en savoir plus sur...	Consultez...
L'extinction ou la suspension d'activité de votre ordinateur	"Procédure au terme de l'utilisation de votre iMac G5" ci-dessous.
L'utilisation des différentes parties de votre iMac G5 et la réalisation de certaines tâches courantes	le chapitre 2, "Découverte de votre iMac G5".
La recherche d'informations supplémentaires disponibles dans l'aide à l'écran	"Obtention de réponses grâce à l'Aide Mac" à la page 22.
L'utilisation d'une fonctionnalité spécifique de l'iMac G5 ou la connexion d'un périphérique numérique tel qu'un iPod	le chapitre 3, "Utilisation de votre ordinateur".
L'installation de mémoire	le chapitre 4, "Extension des capacités de votre ordinateur".
Le dépannage de votre iMac G5 en cas de problème	le chapitre 5, "Dépannage".

Procédure au terme de l'utilisation de votre iMac G5

Lorsque vous avez terminé de travailler avec votre iMac G5, suspendez l'activité de votre ordinateur ou éteignez-le.

Suspendre l'activité de votre iMac G5 afin d'économiser de l'énergie

Si vous envisagez de ne pas utiliser votre iMac G5 pendant une période inférieure à quelques jours, suspendez-en l'activité. Lorsque l'activité de l'ordinateur est suspendue, son écran s'éteint et une petite lumière blanche située dans l'angle inférieur droit de l'écran clignote. Vous pouvez le réactiver rapidement sans passer par la procédure de démarrage.

Pour suspendre rapidement l'activité de votre ordinateur, procédez de l'une des façons suivantes :

- Choisissez Pomme (🍏) > Suspendre l'activité.
- Appuyez sur le bouton d'alimentation situé à l'arrière de l'ordinateur.
- Choisissez Pomme (🍏) > Préférences Système, cliquez sur Économiseur d'énergie et indiquez un délai pour suspendre l'activité.

Pour réactiver votre ordinateur, appuyez sur une touche quelconque du clavier. À la réactivation de l'ordinateur, vos applications, documents et réglages d'ordinateur réapparaissent exactement tels que vous les aviez laissés.

Éteindre votre iMac G5

Si vous ne comptez pas utiliser votre iMac G5 pendant plusieurs jours, éteignez-le.

- Choisissez Pomme (🍏) > Éteindre.

Avertissement : éteignez votre iMac G5 avant de le déplacer. Tout déplacement de votre ordinateur lorsque le disque dur est en train de tourner risque d'endommager ce dernier et d'entraîner une perte de données ou l'impossibilité de démarrer à partir du disque dur.

Dans ce chapitre, vous trouverez des informations élémentaires à propos de votre iMac G5.

La lecture de ce chapitre vous permettra d'avoir une vue d'ensemble sur les différents éléments de votre ordinateur et Mac OS X, et des informations sommaires sur les tâches basiques telles que personnaliser l'apparence du bureau, se connecter à une imprimante, lire un CD, connecter un appareil photo numérique, utiliser Internet, obtenir des réponses lorsque vous avez besoin d'aide, etc.

Pour obtenir les informations les plus récentes

Apple publiant fréquemment des nouvelles versions et mises à jour de ses logiciels système, il est possible que les images de ce manuel soient légèrement différentes de ce que vous voyez à l'écran.

Le site Web d'Apple, à l'adresse www.apple.com, vous donne accès aux informations, téléchargements gratuits et catalogues en ligne des logiciels et matériaux Apple les plus récents destinés à votre iMac.

Vous trouverez également les manuels de nombreux produits Apple, ainsi que l'assistance technique pour tous les produits Apple, sur le site Web de services et d'assistance www.apple.com/fr/support.

iMac G5 – Vue avant

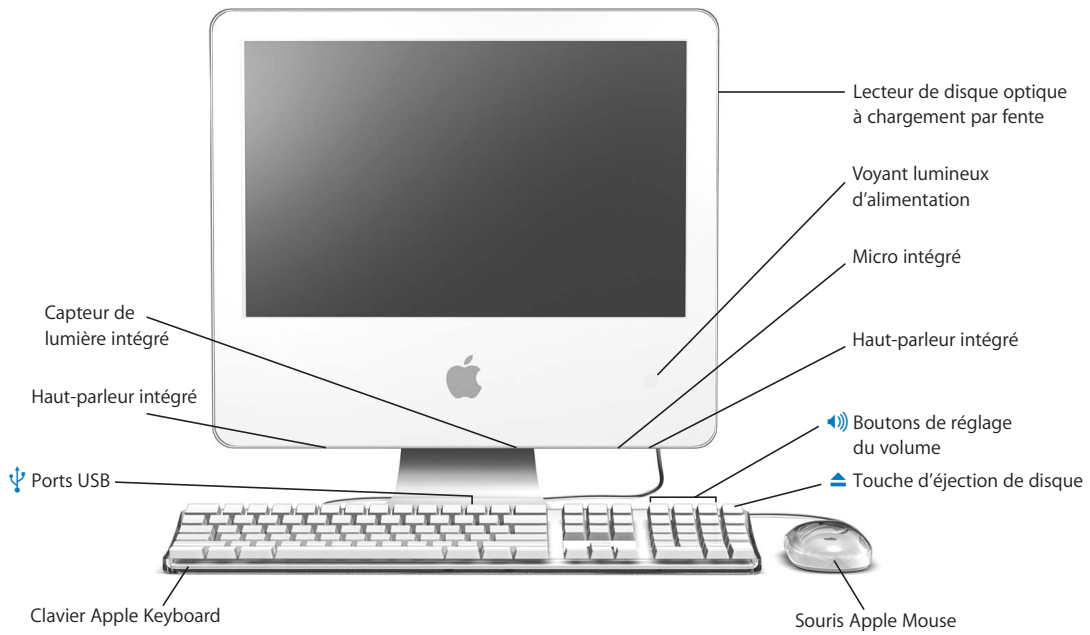

Lecteur de disque optique à chargement frontal

Votre ordinateur possède une unité combinée dite "Combo" DVD-ROM/CD-RW ou bien un Super-Drive DVD+R DL/DVD±RW/CD-RW. Tous ces lecteurs peuvent lire les CD-ROM, les CD de photos, les disques audio ordinaires et autres types de supports. Le lecteur Combo peut également lire les DVD et les DVD vidéo, graver de la musique, des documents et autres fichiers numériques sur des disques CD-R et CD-RW. De plus, le lecteur SuperDrive vous permet de lire et graver des DVD-R, DVD-RW, DVD+R, DVD+RW et des DVD+R double couche (DL).

Témoin lumineux d'alimentation

Un témoin blanc indique que l'ordinateur est en veille. Lorsque votre iMac G5 est allumé, ce voyant est éteint.

Micro intégré

Enregistrez des sons directement sur votre iMac G5 ou parlez avec des amis en direct sur Internet avec l'application intégrée iChat AV.

Haut-parleurs intégrés

Écoutez de la musique, le son de vos films, jeux et fichiers multimédia.



Boutons de réglage du volume

Ces boutons permettent d'augmenter ou de baisser le volume du son provenant des haut-parleurs intégrés et du port de sortie audio.



Touche d'éjection de disque

Maintenez cette touche enfoncée pour éjecter un CD ou un DVD. Il est également possible d'éjecter un disque en faisant glisser son icône dans la Corbeille.

Souris Apple Mouse

Utilisez la souris optique de précision sans tapis de souris sur la plupart des surfaces.



Le clavier Apple Keyboard est doté de deux ports USB (Universal Serial Bus) 1.1











Branchez des périphériques USB 1.1 à faible consommation, tels qu'une souris, un appareil photo numérique ou une manette de jeu, au clavier de votre ordinateur iMac G5. Connectez votre souris Apple Mouse à l'un des ports USB du clavier (trois ports USB 2.0 haute vitesse se trouvent également à l'arrière de votre ordinateur).

Capteur de lumière intégré

Votre ordinateur est équipé d'un système qui capte la lumière ambiante et ajuste automatiquement la luminosité du témoin lumineux d'alimentation en fonction de la lumière disponible lorsque l'ordinateur est en veille.

iMac G5 – Vue arrière



-
-  **Port d'entrée audio**
Ce port permet l'entrée audio d'un microphone ou de tout autre appareil audio connecté à votre iMac G5.
-  **Port de sortie casque/sortie audio optique**
Ce port permet de connecter des écouteurs ou tout autre périphérique de sortie audio. Il permet également de brancher votre iMac G5 à un récepteur, à un système home cinéma ou à tout autre équipement numérique audio à l'aide d'un câble audio optique muni d'une mini-prise.
-  **Port de sortie vidéo**
La carte VGA Apple facultative (disponible sur www.apple.com/francestore) vous permet de connecter à votre ordinateur un moniteur externe ou un projecteur utilisant un port VGA. L'adaptateur vidéo Apple (disponible sur www.apple.com/francestore) vous permet de connecter un téléviseur, un magnétoscope ou autre appareil vidéo doté d'un connecteur vidéo S-vidéo ou composite.
-  **Trois ports USB (Universal Serial Bus) 2.0**
Ces ports vous permettent de raccorder des imprimantes, des lecteurs Zip ou autres, des appareils photo numériques, des manettes de jeu, etc. Vous pouvez brancher des appareils USB 1.1 et des appareils USB 2.0 à haute vitesse.
-  **Deux ports FireWire 400**
Ces ports permettent de connecter des périphériques à haute vitesse tels qu'un iPod, des caméras vidéo numériques et des unités de stockage externes.
-  **Port modem (selon le modèle)**
Il permet de connecter une ligne téléphonique standard directement au modem interne 56K v.92.
-  **Port Ethernet (10/100/1000Base-T)**
Connectez-vous à un réseau Ethernet 10/100/1000 Base-T à grande vitesse ou à un modem câble ou DSL, ou bien connectez-vous à un autre ordinateur et transférez les fichiers. Le port Ethernet détecte automatiquement les autres périphériques Ethernet. Pour établir des connexions à d'autres périphériques Ethernet, il est inutile d'utiliser un câble croisé Ethernet.
-  **Bouton d'alimentation**
Il permet d'allumer votre iMac G5 ou de suspendre son activité. Maintenez ce bouton enfoncé pour réinitialiser l'ordinateur lors des procédures de dépannage.
-  **Port secteur**
Branchez-y le câble d'alimentation de l'ordinateur.
- Logement de sécurité**
Fixez un verrou et un câble antivol (disponibles sur le site www.apple.com/francestore).
- Accès mémoire (à l'intérieur)**
Votre iMac G5 contient au moins 512 mégaoctets (Mo) de mémoire DDR-SDRAM (Double Data Rate Synchronous Dynamic Random Access) PC 3200 à 400 MHz. Vous pouvez ajouter de la mémoire à votre iMac G5 afin d'obtenir jusqu'à 2 Go. Pour plus d'informations et d'instructions sur l'installation de mémoire, consultez la section "Ajout de mémoire" à la page 41.
-  **AirPort Extreme**
Connectez-vous à un réseau sans fil grâce au module AirPort Extreme installé sur votre ordinateur.
-  **Technologie sans fil Bluetooth®**
Connectez-vous sans fil aux périphériques utilisant la technologie Bluetooth, tels que téléphones portables, assistants personnels (PDA) et imprimantes, ainsi qu'au clavier sans fil Apple Wireless Keyboard et à la souris sans fil Apple Wireless Mouse (le clavier et la souris Apple Wireless Keyboard and Mouse sont en vente sur le site www.apple.com/francestore).
-

À propos de Mac OS X

Votre ordinateur est livré avec Mac OS X. Doté d'une interface utilisateur élégante et de capacités graphiques ultramodernes, ce système d'exploitation offre une plus grande stabilité et de meilleures performances du système.



Pour en savoir plus sur Mac OS X et les applications iLife primées installées sur votre ordinateur, consultez le livret *Bienvenue sur Tiger* inclus avec votre iMac G5. Vous pouvez également ouvrir l'Aide Mac et parcourir les informations qu'elle contient. Vous trouverez un grand volume d'informations pour les utilisateurs novices et expérimentés, et pour ceux qui passent au Mac. Si vous rencontrez des problèmes lors de l'utilisation de Mac OS X, reportez-vous aux informations de dépannage au dos de ce manuel ou allez dans la barre des menus en haut de l'écran et sélectionnez Aide > Aide Mac.

Pour avoir des informations sur la compatibilité des applications logicielles avec Mac OS X, ou pour en savoir plus sur Mac OS X, visitez le site Web d'Apple : www.apple.com/fr/macosex.

Remarque : si vous voulez utiliser les applications Mac OS 9 avec votre ordinateur, vous devez installer Mac OS 9 (voir "Installation de Mac OS 9" à la page 56). Mac OS 9 ne peut pas être installé comme système d'exploitation principal sur votre iMac G5 et il n'est pas possible de démarrer l'ordinateur sous Mac OS 9.

Personnalisation du bureau et réglage des préférences

Au moyen des Préférences Système, vous pouvez donner à votre bureau l'apparence souhaitée sans perdre de temps. Choisissez Pomme (🍏) > Préférences Système dans la barre des menus.



N'hésitez pas à changer et essayer ce qui suit :

- **Bureau et économiseur d'écran** : Sélectionnez cette sous-fenêtre de préférences pour changer la couleur et le motif du bureau ou pour la remplacer par la photo ou l'image de votre choix. Vous pouvez également choisir un effet d'écran accrocheur qui apparaîtra lorsque l'ordinateur reste inactif.
- **Dock** : Sélectionnez cette sous-fenêtre de préférences pour changer l'apparence, l'emplacement et le comportement de votre Dock.
- **Apparence** : Sélectionnez cette sous-fenêtre de préférences pour changer entre autres les couleurs des boutons, menus, fenêtres et la couleur de contraste.

Tout en vous familiarisant avec votre ordinateur, découvrez progressivement les autres Préférences Système. Il s'agit du centre de contrôle de la plupart des réglages de votre iMac G5. Pour plus d'informations, sélectionnez Aide > Aide Mac et recherchez "Préférences Système" ou la sous-fenêtre spécifique que vous souhaitez modifier.

Connexion à une imprimante

Lorsque vous branchez une imprimante sur le port USB ou FireWire, votre iMac G5 peut la détecter automatiquement et l'ajouter à la liste des imprimantes utilisables. Il se peut que vous deviez configurer les imprimantes connectées à un réseau avant de pouvoir les utiliser.

Si vous avez une borne d'accès AirPort Extreme, vous pouvez y raccorder une imprimante USB (au lieu de la raccorder à votre ordinateur) et imprimer sans fil.

Pour configurer une imprimante :

- 1 Ouvrez Préférences Système et cliquez sur l'icône Imprimer et faxer.
- 2 Cliquez sur Impression puis sur le bouton Ajouter (+) pour ajouter une imprimante.



- 3 Sélectionnez l'imprimante que vous souhaitez ajouter.
- 4 Utilisez les boutons Ajouter (+) et Supprimer (-) pour choisir les imprimantes que vous voulez voir apparaître dans la Liste des imprimantes.

Remarque : si vous vous connectez à une imprimante via un réseau, il vous faudra peut-être savoir le nom de réseau ou l'adresse de l'imprimante pour la sélectionner. Contactez votre administrateur système.

Contrôle de l'impression

Lorsque vous avez envoyé un document à l'impression, vous pouvez contrôler l'impression, l'arrêter ou la mettre en attente temporairement.

Pour contrôler l'impression :

- Cliquez sur l'icône de l'imprimante dans le Dock pour ouvrir la fenêtre Liste des imprimantes. Vous voyez alors la liste des travaux d'impression et la file d'attente sur lesquelles vous pouvez intervenir.

Plus d'informations

Pour plus d'informations, ouvrez l'Aide Mac (voir la page 22) et recherchez "impression". Pour réaliser une installation spécifique ou connaître les instructions de configuration, vous pouvez également vous reporter au manuel fourni avec votre imprimante.

Lecture d'un CD et connexion d'un casque d'écoute

Si vous souhaitez écouter de la musique pendant que vous travaillez sur votre iMac G5, insérez un CD dans le lecteur optique. iTunes, un lecteur de musique convivial, s'ouvre automatiquement. Pour une écoute privée, branchez des écouteurs dotés d'une prise mini-jack au port de sortie casque/sortie audio optique (🔊) de votre iMac G5.

Pour en savoir plus sur iTunes :

- Ouvrez iTunes et choisissez Aide > Aide iTunes et Music Store.

Pour en savoir plus sur votre lecteur optique, consultez la section "Utilisation de votre lecteur optique" à la page 36.

Mise à jour constante de vos logiciels

Vous pouvez vous connecter à Internet et télécharger et installer automatiquement les dernières versions de logiciels, gestionnaires et autres améliorations fournies par Apple.

Une fois connecté à Internet, l'application Mise à jour de logiciels recherche dans les serveurs d'Apple les mises à jour disponibles pour votre ordinateur. Vous pouvez configurer votre Mac afin qu'il recherche régulièrement dans le serveur Apple des mises à jour de logiciels, puis qu'il les télécharge et les installe sur votre ordinateur.

Pour rechercher des logiciels mis à jour :

- 1 Choisissez Pomme (🍏) > Mise à jour de logiciels. La fenêtre Mise à jour de logiciels s'ouvre. Les mises à jour disponibles apparaissent dans une liste.
- 2 Cochez les cases situées en regard des éléments à installer, puis cliquez sur Installer.
- 3 Saisissez un nom et un mot de passe d'administrateur (utilisés lors de la configuration initiale de votre ordinateur).

Une fois les mises à jour terminées, l'application Mise à jour de logiciels recherche à nouveau des mises à jour. En effet, certaines mises à jour requièrent l'installation des mises à jour précédentes. Pour plus d'informations, effectuez une recherche sur "Mise à jour de logiciels" dans l'Aide Mac OS (voir la page 22).

Connexion d'une caméra ou d'autres périphériques FireWire

Si vous avez un iPod, une caméra iSight, un caméscope numérique FireWire ou autre périphérique équipé d'un connecteur FireWire, vous pouvez les connecter à votre iMac G5. Suivez les instructions d'installation fournies avec votre appareil. Pour plus d'informations à propos de FireWire, consultez "FireWire" à la page 26.

Connexion à un réseau

Si vous souhaitez connecter votre iMac G5 à un réseau Ethernet, à un modem câble ou DSL ou à un réseau sans fil, consultez “Ethernet (10/100/1000Base-T)” à la page 32 et “Réseau sans fil AirPort Extreme” à la page 28 pour plus d’informations sur la configuration d’une connexion Ethernet ou AirPort. Vous pouvez également consulter l’Aide Mac (voir la page 22) et y rechercher “Ethernet” ou “AirPort”.

Utilisation d’Internet

Lors du réglage initial de votre iMac G5, des instructions vous ont été données sur la manière de vous connecter à Internet. Pour utiliser une connexion de type différent, telle que par modem DSL ou câble, réseau local (LAN) Ethernet ou réseau AirPort Extreme, vous trouverez plus d’informations dans l’annexe C, “Connexion à Internet”, à la page 67.

Transfert de fichiers vers un autre ordinateur

Plusieurs solutions vous sont offertes pour transférer des fichiers ou des documents de ou vers votre iMac G5.

- Vous pouvez facilement transférer des fichiers à l’aide de l’Assistant réglages. Pour plus d’informations, consultez la section “Transfert d’informations vers votre iMac G5” à la page 8.
- Vous pouvez transférer des fichiers via Internet en utilisant .Mac ou d’autres comptes Internet. Pour plus d’informations, rendez-vous sur le site www.mac.com.
- Si votre ordinateur est connecté à un réseau Ethernet, vous pouvez transférer des fichiers vers un autre ordinateur en réseau. Pour accéder à un autre serveur ou ordinateur, ouvrez une fenêtre du Finder et cliquez sur Réseau. Si vous connaissez le nom ou l’adresse réseau de l’ordinateur, choisissez Aller > Se connecter au serveur dans la barre des menus du Finder.
- Vous pouvez créer un réseau Ethernet de petite taille en reliant votre iMac G5 au port Ethernet d’un autre ordinateur à l’aide d’un câble Ethernet. Pour plus d’informations, ouvrez l’aide Mac OS et recherchez “Connexion de deux ordinateurs”.
- Vous pouvez également vous connecter à un autre Mac au moyen d’un câble FireWire. Votre iMac G5 apparaît comme un lecteur de disque sur l’autre ordinateur. Vous pouvez alors transférer les fichiers. Pour plus d’informations sur l’utilisation de FireWire pour le transfert de fichiers, consultez la section “Mode disque cible FireWire” à la page 27.
- Vous pouvez vous connecter à un réseau sans fil AirPort pour transférer des fichiers. Pour plus d’informations, consultez la section “Réseau sans fil AirPort Extreme” à la page 28.

Pour plus d’informations sur le transfert de fichiers et de documents, ouvrez l’Aide Mac (voir la page 22) et recherchez “Création d’un petit réseau”.

Lorsqu'une application ne répond pas

Même si c'est assez rare, il se peut qu'une application se fige à l'écran. Mac OS X permet de quitter une application qui ne répond plus sans redémarrer votre ordinateur, ce qui permet d'enregistrer le travail effectué dans d'autres applications ouvertes.

Pour forcer une application à quitter :

- 1 Appuyez sur Commande (⌘) + Option + Échap ou choisissez Forcer à quitter dans le menu Pomme ().

La zone de dialogue Forcer à quitter des applications apparaît avec l'application sélectionnée.

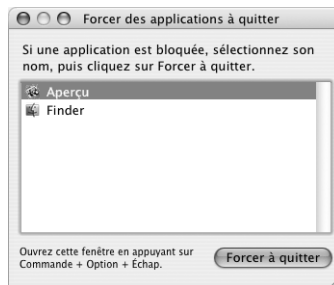

- 2 Cliquez sur Forcer à quitter.

L'application quitte, en laissant toutes les autres applications ouvertes.

Si besoin est, vous pouvez forcer la fermeture de l'environnement Classic, ce qui ferme alors toutes les applications Mac OS 9. Vous pouvez également redémarrer le Finder à partir de cette boîte de dialogue.

Si vous rencontrez d'autres difficultés, consultez le chapitre 5, "Dépannage", à la page 53.

Obtention de réponses grâce à l'Aide Mac

Vous pouvez trouver des réponses à la plupart de vos questions concernant l'utilisation de votre ordinateur et de Mac OS X dans l'Aide Mac.



Pour utiliser l'Aide Mac :

- 1 Cliquez sur l'icône du Finder dans le Dock.
- 2 Sélectionnez Aide > Aide Mac (cliquez sur le menu Aide et sélectionnez Aide Mac).
- 3 Tapez une question dans le champ "Posez une question", puis appuyez sur la touche Retour du clavier.
- 4 Double-cliquez sur l'un des éléments apparaissant dans la liste des rubriques d'aide.

Utilisation des applications

Votre iMac G5 est fourni avec des logiciels, dont la suite iLife, qui vous permettront d'envoyer des messages électroniques, de naviguer sur Internet, de discuter en ligne, d'organiser vos morceaux de musique et vos photos numériques, de créer des vidéos et bien plus encore. Pour plus d'informations sur l'une de ces applications, ouvrez cette dernière puis l'Aide Mac correspondante.

Votre iMac G5 comporte de nombreuses fonctionnalités et capacités d'extension intégrées permettant de le personnaliser selon vos besoins.

Voici quelques-unes des fonctionnalités et capacités de votre ordinateur :

- Des ports USB (Universal Serial Bus) 2.0 à haute vitesse pour la connexion de matériel supplémentaire, tel qu'une imprimante, un scanner, une manette de jeu, un clavier, un appareil photo numérique et un lecteur de disquettes.
- Des ports FireWire 400 pour la connexion de périphériques à haute vitesse, tels que l'iPod, la caméra iSight, des caméras vidéo numériques et des disques durs externes.
- La technologie Bluetooth pour se connecter sans fil à des périphériques numériques.
- Les toutes dernières technologies de communication, telles qu'un modem 56K v.92 (sur certains modèles), une carte Ethernet 10/100/1000 Base-T et une connexion de réseau sans fil AirPort Extreme.
- Port combiné sortie casque/sortie audio optique, pour connecter des écouteurs ou un équipement audio numérique.
- La sortie VGA et l'adaptateur VGA (disponibles sur www.apple.com/francestore) vous permettent de connecter votre iMac G5 à un moniteur externe ou à un appareil de projection. Utilisez le port de sortie vidéo de votre ordinateur iMac G5 et l'adaptateur vidéo Apple (disponible sur www.apple.com/francestore) pour afficher l'écran de votre ordinateur sur n'importe quel téléviseur gérant le format composite ou S-vidéo.

Pour en savoir plus sur les capacités de votre iMac G5, commencez par lire ce chapitre. Vous trouverez des informations supplémentaires dans l'Aide Mac (voir la page 22) et sur le site Web Service & Support d'Apple à l'adresse www.apple.com/fr/support.

USB (Universal Serial Bus)

Votre iMac G5 est muni de cinq ports USB (ψ) (trois ports à haute vitesse USB 2.0 sur l'ordinateur et deux ports USB 1.1 sur le clavier) que vous pouvez utiliser pour connecter de nombreux types de périphériques tels que les imprimantes, scanners, appareils photo numériques, manettes de jeu, claviers et lecteurs de disquette. La technologie USB facilite la connexion de périphériques. Dans la plupart des cas, vous pouvez connecter et déconnecter un périphérique USB pendant que l'ordinateur fonctionne. Vous pouvez utiliser les périphériques dès leur branchement,

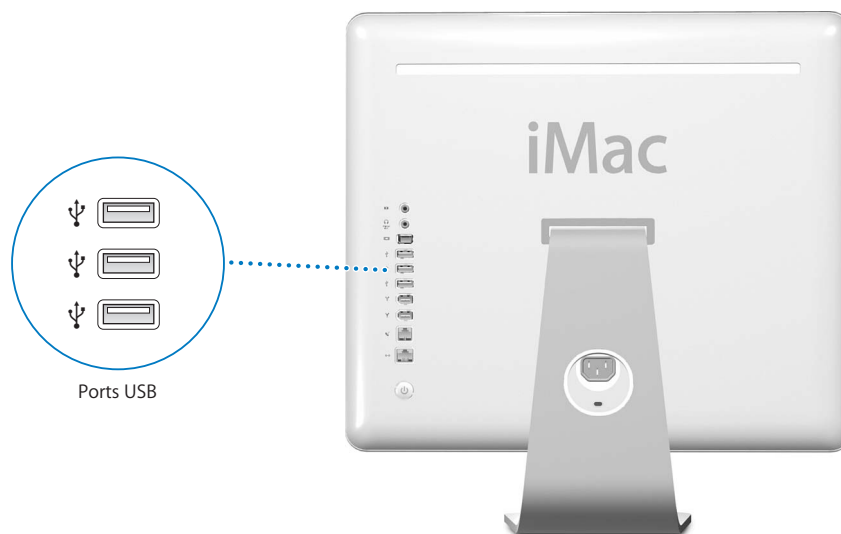

Utilisation de périphériques USB

Pour utiliser un périphérique USB avec votre ordinateur, il suffit de connecter le périphérique à l'ordinateur. L'ordinateur charge le logiciel adéquat chaque fois que vous connectez un nouveau périphérique.

Les ports USB 2.0 situés à l'arrière de l'ordinateur vous permettent de brancher des périphériques USB 1.1 et USB 2.0 à haute vitesse. Les périphériques USB 1.1 ne bénéficieront pas du taux de transfert plus rapide de l'USB 2.0.

De même, vous pouvez brancher des périphériques USB 2.0 sur les ports USB 1.1 du clavier, mais ils fonctionneront peut-être à des vitesses moindres.

Remarque : Apple fournit d'origine des logiciels compatibles avec de nombreux périphériques USB. Si votre iMac G5 ne trouve pas le logiciel adéquat pour un périphérique USB connecté, vous pouvez installer le logiciel fourni avec ce périphérique ou consulter le site Web du fabricant pour connaître les dernières versions.

Utilisation simultanée de plusieurs périphériques USB

Si tous vos ports USB sont occupés et que vous souhaitez connecter davantage de périphériques USB, vous pouvez vous procurer un concentrateur USB. Ce dernier se connecte à un port USB disponible de votre ordinateur et vous permet de disposer de ports USB supplémentaires (en général quatre ou sept). La plupart des concentrateurs USB disposent d'un adaptateur secteur et doivent être branchés sur une prise électrique.



Informations supplémentaires sur la technologie USB

Des informations supplémentaires sur USB sont disponibles dans l'Aide Mac (consultez la page 22). Choisissez Aide > Aide Mac et recherchez "USB". Vous trouverez d'autres informations sur le site Web USB d'Apple, à l'adresse www.apple.com/fr/usb.

Pour obtenir des informations sur les périphériques USB disponibles pour votre ordinateur, consultez le Guide des produits Macintosh à l'adresse www.apple.com/fr/guide.

FireWire

Votre ordinateur est muni de deux ports FireWire 400 (⌘). FireWire facilite la connexion et déconnexion des périphériques haute vitesse, tels que l'iPod, la caméra iSight, les caméras vidéo numériques, les imprimantes, les scanners et les disques durs. Vous pouvez connecter et déconnecter des périphériques FireWire sans redémarrer votre ordinateur.

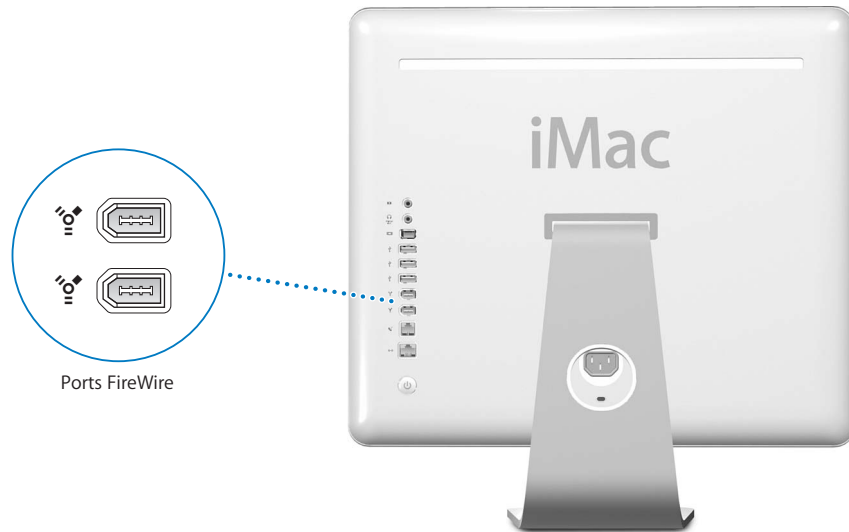

La liste ci-dessous répertorie certaines des opérations possibles avec FireWire :

- Connecter un iPod et transférer des milliers de chansons provenant d'iTunes ou synchroniser vos adresses et les données de votre agenda à l'aide d'iSync.
- Connecter une caméra iSight Apple et utiliser l'application iChat AV fournie pour participer à une vidéoconférence avec vos amis ou votre famille via une connexion Internet à haut débit.
- Connecter une caméra vidéo numérique pour capturer, transférer et faire des montages vidéo de grande qualité directement sur votre ordinateur au moyen de logiciels de montage vidéo tels qu'iMovie (fourni avec votre ordinateur), Final Cut Express ou Final Cut Pro.
- Connecter un disque dur FireWire externe sur le port FireWire et l'utiliser pour sauvegarder des données ou transférer des fichiers. Une icône de disque dur FireWire s'affiche sur le bureau dès que vous connectez le disque dur à votre iMac G5.
- Démarrer à partir d'un disque dur externe FireWire. Connectez un disque FireWire externe (équipé d'un système d'exploitation valide), ouvrez la sous-fenêtre Démarrage des Préférences Système, et cliquez sur le disque FireWire. Redémarrez votre ordinateur.

Utilisation de périphériques FireWire

Pour utiliser un périphérique FireWire avec votre ordinateur, il suffit de connecter ce périphérique à l'ordinateur. Apple fournit d'origine des logiciels compatibles avec de nombreux périphériques FireWire. Si votre iMac G5 ne trouve pas le logiciel adéquat pour un périphérique FireWire connecté, vous pouvez installer le logiciel fourni avec ce périphérique ou consulter le site Web du fabricant pour obtenir les dernières versions.

Remarque : le port FireWire est conçu pour alimenter les périphériques FireWire (8 watts maximum). Vous pouvez connecter plusieurs périphériques entre eux et relier en chaîne les périphériques (“guirlande”) au port FireWire de votre ordinateur. Dans la plupart des cas, l'ordinateur ne doit pas alimenter plus de deux périphériques. Si vous connectez plus de deux périphériques, les autres périphériques de la guirlande doivent être alimentés au travers d'adaptateurs électriques séparés. Connecter plus de deux périphériques FireWire alimentés par l'ordinateur peut provoquer des problèmes. En cas de problème, éteignez l'ordinateur, déconnectez les périphériques FireWire, puis redémarrez l'ordinateur.

Mode disque cible FireWire

Si vous souhaitez transférer des fichiers de votre iMac G5 vers un autre ordinateur équipé de la technologie FireWire ou êtes confronté à un problème empêchant le démarrage de votre ordinateur, utilisez le mode disque cible FireWire pour vous connecter à un autre ordinateur.

Pour connecter votre iMac G5 en mode disque cible FireWire, procédez de la manière suivante :

- 1 Assurez-vous que votre iMac G5 est éteint.
- 2 Utilisez un câble FireWire muni d'un connecteur standard à 6 broches à chaque extrémité pour connecter votre iMac G5 à un autre ordinateur équipé de FireWire.
- 3 Démarrez votre iMac G5 et appuyez immédiatement sur la touche T en la maintenant enfoncée.

Le logo FireWire s'affiche sur l'écran de votre iMac G5. L'écran de l'autre ordinateur affiche l'icône du disque dur interne de votre iMac G5 et l'icône d'un CD ou d'un DVD inséré dans le lecteur optique de votre iMac G5.

- 4 Faites glisser l'icône du disque dur de l'iMac G5 et l'icône du CD ou DVD dans la Corbeille lorsque vous avez terminé le transfert de fichiers.
- 5 Appuyez sur le bouton d'alimentation du de l'iMac G5 pour l'éteindre.
- 6 Débranchez le câble FireWire.

Informations supplémentaires sur la technologie FireWire

Des informations supplémentaires sur FireWire sont disponibles dans l'Aide Mac (consultez la page 22). Choisissez Aide > Aide Mac, puis recherchez “FireWire”. Vous trouverez d'autres informations sur le site Web FireWire d'Apple, à l'adresse www.apple.com/fr/firewire.

Réseau sans fil AirPort Extreme

La technologie AirPort Extreme est déjà installée sur votre iMac G5. AirPort permet d'accéder sans fil à Internet en toute simplicité et sans vous ruiner n'importe où, que ce soit chez vous, au bureau ou dans un établissement scolaire. Au lieu de faire appel à des câbles classiques, AirPort utilise la technologie de réseau local (LAN) sans fil permettant une communication sans fil entre plusieurs ordinateurs. Un réseau sans fil vous permet d'établir un accès à Internet, de transférer des fichiers, de jouer à plusieurs, etc.

Remarque : vous aurez également besoin d'une borne d'accès AirPort et d'un accès à Internet (ce service peut être payant). Certains fournisseurs d'accès à Internet ne sont pas encore compatibles avec AirPort. La portée varie en fonction des conditions d'emplacement.

Fonctionnement de l'accès sans fil à Internet via AirPort

Le système AirPort permet d'établir une connexion sans fil avec un appareil appelé *borne d'accès* qui dispose, lui, d'une connexion physique à Internet. La technologie AirPort fonctionne comme un téléphone sans fil. Grâce à la technologie AirPort Extreme, votre ordinateur établit une connexion sans fil à une borne d'accès, elle-même connectée à Internet via une ligne téléphonique ou un modem DSL ou câble.

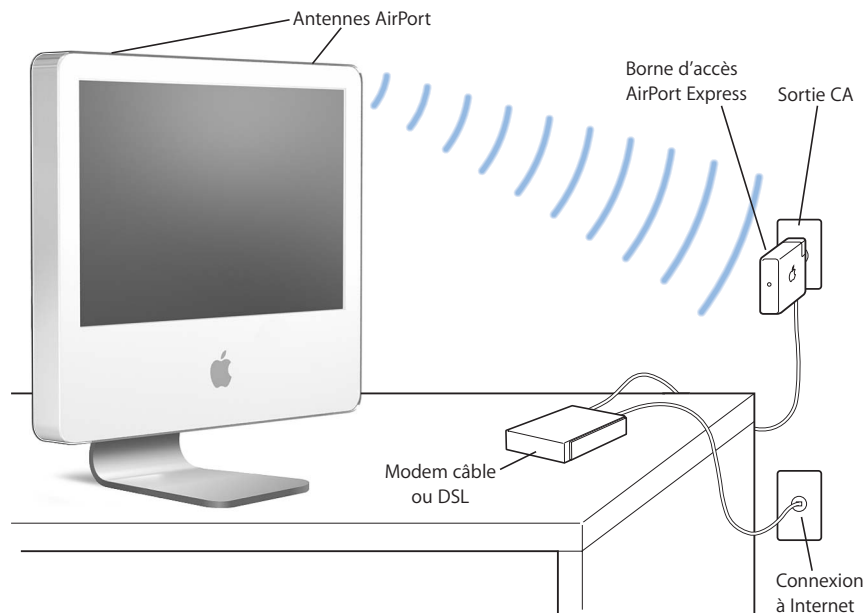

Informations complémentaires à propos d'AirPort

Pour acheter une borne d'accès AirPort, contactez votre fournisseur agréé Apple ou rendez-vous sur le site Web Apple Store, à l'adresse www.apple.com/francestore.

Des informations supplémentaires sur AirPort sont disponibles dans l'Aide AirPort. Sélectionnez Aide > Aide Mac, puis Centre d'aide > Aide AirPort. Vous pouvez également trouver des informations sur le site Web AirPort d'Apple à l'adresse www.apple.com/fr/airport.

Technologie sans fil Bluetooth

La technologie Bluetooth est déjà installée sur votre iMac G5. Cette dernière vous permet de créer des connexions sans fil de faible portée entre des ordinateurs de bureaux et portables, des assistants personnels, des téléphones portables, des téléphones appareils photo, des imprimantes, des appareils photo numériques et des périphériques d'entrée sans fil tels que le clavier Apple Wireless Keyboard ou la souris Apple Wireless Mouse (disponibles à la vente sur le site www.apple.com/francestore).

La technologie sans fil Bluetooth permet d'éliminer les câbles reliant normalement les périphériques. Les périphériques prenant en charge Bluetooth peuvent se connecter l'un à l'autre sans besoin de liaison physique, dans la mesure où ils sont séparés d'une distance égale ou inférieure à 10 mètres.

Avec la technologie sans fil Bluetooth, vous pouvez :

- Utiliser votre iMac G5 pour communiquer avec un téléphone mobile prenant en charge la technologie Bluetooth. Votre téléphone peut servir de modem pour vous connecter à un fournisseur de services sans fil, à un débit de 56 kilobits par seconde (Kbps) suffisant pour vous connecter à Internet.
- Échanger des fichiers entre ordinateurs et périphériques prenant en charge Bluetooth, même entre Mac et PC. Apple recommande l'utilisation du réseau sans fil AirPort Extreme pour le transfert de tous vos fichiers à l'exception des plus petits.
- Synchroniser des données entre votre ordinateur et un assistant personnel compatible Bluetooth. À l'aide d'iSync, vous pouvez exécuter une opération HotSync sans fil ou transmettre votre carte de visite ou encore des événements de calendrier directement sur le PDA d'un collègue.
- Utiliser un clavier ou une souris sans fil Bluetooth.
- Imprimer vers une imprimante Bluetooth.
- Utiliser un casque d'écoute Bluetooth.

Configuration d'un périphérique Bluetooth :

Avant de pouvoir utiliser votre téléphone mobile pour accéder à Internet ou échanger des informations de contact, partager des fichiers avec d'autres périphériques, ou encore utiliser un clavier ou une souris Bluetooth, vous devez configurer le périphérique pour qu'il fonctionne avec votre ordinateur. Une fois le périphérique configuré, il est "jumelé" avec votre ordinateur et apparaît dans la sous-fenêtre Périphériques des Préférences Bluetooth. Vous n'avez à jumeler l'ordinateur et le périphérique qu'une seule fois et les deux appareils restent alors jumelés jusqu'à ce que vous en décidiez autrement.

Pour configurer un périphérique Bluetooth :

- 1 vous pouvez également choisir "Configurer l'appareil Bluetooth" dans le menu d'état Bluetooth (⌘) de la barre des menus.
- 2 Suivez les instructions affichées à l'écran pour le type de périphérique que vous souhaitez configurer.

Important : si le menu d'état Bluetooth (⌘) ne se trouve pas dans la barre des menus, ouvrez les Préférences Système et cliquez sur Bluetooth. Cliquez sur Réglages, puis sélectionnez "Afficher l'état Bluetooth dans la barre des menus".

Pour supprimer un jumelage avec un autre périphérique :

- 1 Ouvrez Préférences Système, puis cliquez sur Bluetooth.
- 2 Cliquez sur Périphériques et choisissez le périphérique dans la liste.
- 3 Cliquez alors sur Supprimer le jumelage.

Configuration de l'échange de fichiers Bluetooth

Vous pouvez contrôler la manière dont l'ordinateur gère les fichiers échangés entre appareils Bluetooth. Vous pouvez choisir d'accepter ou de refuser les fichiers envoyés à votre ordinateur, dans quel dossier placer les fichiers reçus et acceptés, les dossiers de votre ordinateur que les autres appareils Bluetooth peuvent consulter et les applications à utiliser pour exploiter les fichiers acceptés.

Pour configurer un échange de fichiers Bluetooth :

- 1 Ouvrez Préférences Système, puis cliquez sur Bluetooth.
- 2 Cliquez sur Partage.
- 3 Cochez la case Activé pour l'Échange de fichiers Bluetooth, puis utilisez les menus locaux pour paramétrer les réglages.

Envoi d'un fichier à un appareil Bluetooth

Votre ordinateur peut envoyer des fichiers vers d'autres appareils Bluetooth situés dans la zone de couverture de votre ordinateur. Si votre ordinateur n'est pas jumelé avec l'appareil, il se peut que vous deviez vous authentifier auprès de ce dernier avant de pouvoir envoyer le fichier. Si vous avez déjà jumelé l'ordinateur à l'appareil, vous ne devriez pas avoir à vous authentifier.

Pour envoyer un fichier à un appareil Bluetooth :

- 1 Choisissez Envoyer un fichier dans le menu d'état Bluetooth de la barre des menus.
- 2 Sélectionnez le fichier que vous souhaitez envoyer puis cliquez sur Envoyer.
- 3 Choisissez un appareil dans la liste Appareil, puis cliquez sur Envoyer.

Si l'appareil ne se trouve pas dans la liste, cliquez sur Rechercher. Une fois l'appareil retrouvé, vous pouvez l'ajouter à votre liste de favoris.

Pour plus d'informations sur la technologie sans fil Bluetooth

Pour accéder à l'aide Bluetooth, ouvrez l'application Échange de fichiers Bluetooth (dans le dossier Utilitaires du dossier Applications) et sélectionnez Aide > Aide Bluetooth. Vous trouverez d'autres informations sur le site Web d'Apple, à l'adresse www.apple.com/fr/bluetooth.

Ethernet (10/100/1000Base-T)

Votre ordinateur est doté de la technologie de mise en réseau Ethernet 10/100/1000 mégabits par seconde (Mbps) Base-T (paire torsadée), qui permet de vous connecter à un réseau ou à un modem câble ou DSL.

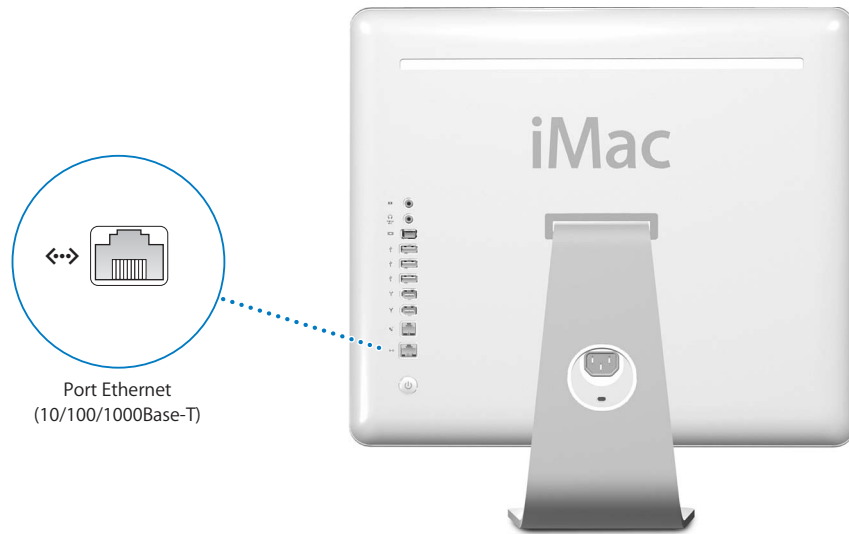

La connexion à un réseau vous donne accès à d'autres ordinateurs et vous permet de stocker et de récupérer des informations, d'utiliser les imprimantes d'un réseau, des modems et une messagerie électronique ou de vous connecter à Internet. Vous pouvez également partager des fichiers entre deux ordinateurs ou établir un petit réseau. Le port Ethernet de votre iMac G5 détecte automatiquement les autres périphériques Ethernet. Pour établir des connexions à d'autres périphériques Ethernet, il est inutile d'utiliser un câble croisé.

- Utilisez un câble Ethernet de catégorie 3 (Cat 3) à quatre paires pour vous connecter à un réseau Ethernet 10 Base-T.
- Utilisez un câble Ethernet de catégorie 5 (Cat 5) à deux paires pour vous connecter à un réseau Ethernet 10 Base-T, 100 Base-T ou 1000 Base-T.

Informations supplémentaires sur l'utilisation d'Ethernet

Des informations supplémentaires, expliquant notamment comment établir un réseau Ethernet et transférer des fichiers via Ethernet, sont disponibles dans l'Aide Mac (reportez-vous à la page 22). Choisissez Aide > Aide Mac, puis recherchez "Ethernet" ou "réseau". Pour obtenir des informations sur les produits réseau que vous pouvez utiliser avec votre iMac G5, consultez le guide des produits Macintosh à l'adresse www.apple.com/fr/guide.

Port d'entrée audio

Au dos de l'ordinateur, le port d'entrée audio analogique (🔊) permet de connecter un microphone externe sous tension ou d'autres équipements audio pour importer de l'audio.

Pour sélectionner le périphérique audio d'entrée ou de sortie à employer, utilisez la sous-fenêtre Son des Préférences Système.



Informations supplémentaires sur l'utilisation de l'audio

L'Aide Mac contient des informations supplémentaires sur l'utilisation de l'audio (voir la page 22). Choisissez Aide > Aide Mac, puis recherchez "audio" ou "musique." Pour obtenir des informations sur les produits audio et de musique que vous pouvez utiliser avec votre iMac G5, consultez le guide des produits Macintosh à l'adresse www.apple.com/fr/guide.

Gestion de vidéo externe (VGA, Composite et S-Vidéo)

Votre ordinateur dispose d'un port de sortie vidéo qui vous permet de le connecter à un moniteur (écran) externe ou à un projecteur VGA à l'aide de l'adaptateur VGA (disponible sur www.apple.com/francestore).

Vous pouvez également afficher ou enregistrer des images en connectant un téléviseur, un projecteur vidéo ou un magnétoscope à l'aide de l'adaptateur vidéo Apple (disponible sur www.apple.com/francestore).

Remarque : l'adaptateur vidéo d'Apple n'est pas compatible avec certains modèles antérieurs d'iMac.

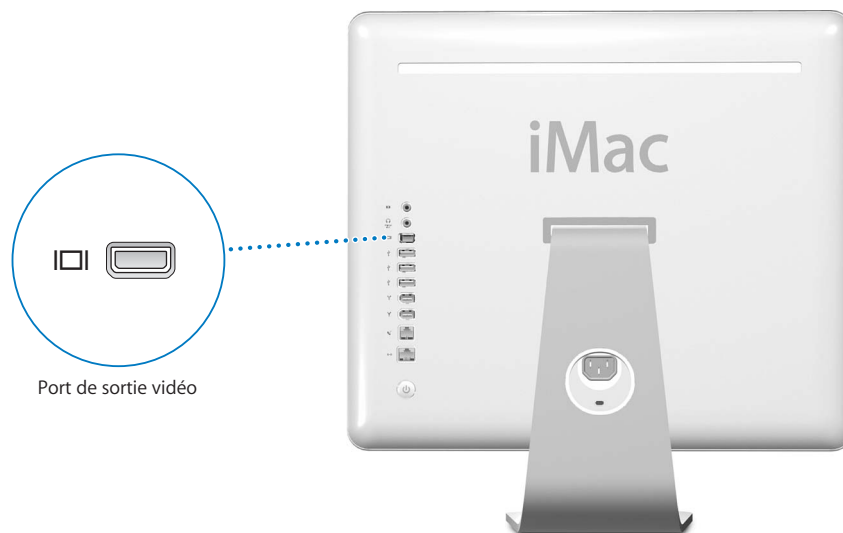

Lorsque votre iMac G5 est connecté à un moniteur externe ou à un téléviseur, la même image apparaît sur son écran et sur le moniteur externe (mode appelé *recopie vidéo*).

Remarque : en raison des limitations d'affichage de la plupart des téléviseurs, la qualité des images affichées sur un téléviseur sera inférieure à celle des images affichées par l'écran intégré ou un moniteur externe.

Connexion d'un écran externe ou d'un projecteur

Pour connecter un écran externe ou un projecteur à votre ordinateur à l'aide d'une connexion VGA :

- 1 Allumez l'écran externe ou le projecteur.
- 2 Connectez l'adaptateur VGA Apple au port VGA du moniteur externe ou du projecteur.
- 3 Connectez l'adaptateur de moniteur VGA d'Apple à votre iMac G5. Votre iMac G5 détecte automatiquement l'écran externe.

Important : pour être sûr que votre iMac G5 détecte automatiquement le moniteur externe ou le projecteur, veillez à d'abord brancher l'adaptateur VGA à ce moniteur externe ou projecteur.

- 4 Utilisez la sous-fenêtre Moniteurs des Préférences Système pour régler la résolution du moniteur externe ou du projecteur.

Connexion d'un téléviseur, d'un magnétoscope ou de tout autre appareil vidéo

Pour connecter un téléviseur, un magnétoscope ou tout autre appareil vidéo à votre iMac G5 :

- 1 Connectez l'extrémité munie d'une seule fiche de l'adaptateur vidéo d'Apple au port de sortie vidéo de votre iMac G5.
- 2 Connectez l'autre extrémité de l'adaptateur au port vidéo composite ou S-vidéo du téléviseur ou du magnétoscope.
- 3 Allumez l'appareil.
- 4 Pour régler l'apparence des images affichées à l'écran, ouvrez la sous-fenêtre Moniteurs des Préférences Système.

L'image apparaît alors à la fois sur l'iMac G5 et sur le téléviseur.

Informations supplémentaires sur l'utilisation d'un moniteur externe ou d'un téléviseur

Vous pourrez trouver des informations supplémentaires sur la configuration et l'utilisation d'un moniteur externe dans l'Aide Mac. Choisissez Aide > Aide Mac, puis recherchez "moniteur".

Utilisation de votre lecteur optique

Votre lecteur optique permet d'installer ou d'exécuter des applications à partir de CD et de DVD. Vous pouvez écouter de la musique à partir d'un CD audio et regarder des films sur DVD. Vous pouvez également graver des CD de musique lisibles sur la plupart des lecteurs de CD et enregistrer des documents et autres fichiers numériques sur des CD-R et CD-RW.

Important : le lecteur optique de votre iMac G5 est compatible avec les disques circulaires standard de 12 cm. Les disques d'une autre forme ou d'un diamètre inférieur à 12 cm ne sont pas compatibles. Les disques non circulaires ou plus petits risquent de se coincer dans le lecteur. En cas de disque coincé, reportez-vous aux informations de dépannage à la page 57.

Si votre iMac G5 possède un lecteur SuperDrive, vous pouvez également graver des vidéos familiales en réalisant des DVD vidéo qui pourront être lus sur la plupart des lecteurs de DVD de salon, ou bien enregistrer des documents et autres fichiers numériques sur des disques DVD-R, DVD-RW, DVD+R, DVD+RW et DVD+R Double couche (DL) vierges, en utilisant le Finder ou iDVD. Vous pouvez placer près de deux fois plus de données (8,54 Go) sur un disque DVD+R DL (double couche).

Remarque : si vous possédez des logiciels anciens sur disquette, demandez à l'éditeur s'ils sont disponibles sur CD ou téléchargeables en ligne ou achetez un lecteur de disquette externe USB pour votre iMac G5 auprès d'un distributeur Apple ou sur le site Apple Store (www.apple.com/francestore).

Insertion d'un CD ou DVD

Pour installer ou utiliser des logiciels à partir d'un disque CD-ROM ou DVD-ROM, procédez comme suit :

- 1 Insérez le disque dans le lecteur optique, en plaçant l'étiquette vers vous.
- 2 Dès que son icône apparaît sur le bureau, le disque peut être utilisé.

Remarque : certains disques DVD sont à double face.

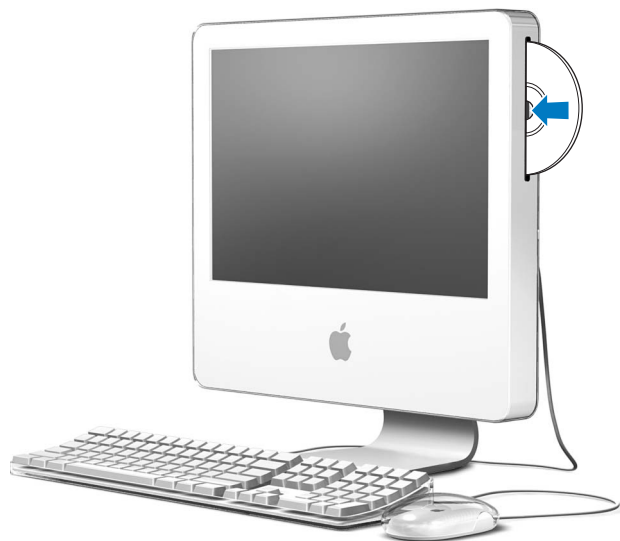

Éjection d'un disque

Pour éjecter un disque, procédez comme suit :

- Glissez l'icône du disque dans la Corbeille.
- Maintenez enfoncée la touche d'éjection de disque (⏏) sur le clavier jusqu'à ce que le disque soit éjecté.

Si vous ne parvenez pas à éjecter le disque, fermez toutes les applications susceptibles d'utiliser le disque et réessayez. Si cela ne donne pas de résultats, redémarrez l'ordinateur tout en maintenant le bouton de la souris enfoncé.

Lecture de DVD

Insérez le DVD que vous voulez lire. L'application Lecteur DVD s'ouvre automatiquement et lance la lecture du disque.

Si vous avez connecté l'iMac G5 à un téléviseur pour regarder vos DVD sur l'écran du téléviseur, sélectionnez 720 x 480 NTSC (aux États-Unis) ou 720 x 576 PAL (en Europe et dans d'autres régions) dans la sous-fenêtre Moniteurs des Préférences Système.

Il est très facile de connecter votre iMac G5 à une chaîne stéréo. Utilisez un câble audio optique muni d'un connecteur mini-prise (en vente sur www.apple.com/francestore) pour relier le port de sortie combiné casque/sortie audio optique (🔊) de votre iMac G5 au port d'entrée audio optique de votre récepteur stéréo.

Enregistrement de disques CD-R et CD-RW

Vous pouvez enregistrer des disques CD-R ou CD-RW directement à partir de votre bibliothèque iTunes.

Pour enregistrer de la musique sur un CD-R ou CD-RW via iTunes :

- 1 Cliquez sur l'icône d'iTunes dans le Dock.
- 2 Sélectionnez la liste de lecture à enregistrer.
- 3 Insérez un disque vierge CD-R ou CD-RW. (Pour une compatibilité optimale avec les lecteurs CD, utilisez un CD-R).
- 4 En haut de la fenêtre iTunes, cliquez sur l'option Graver le CD.

Pour enregistrer vos fichiers et dossiers sur un CD-R ou CD-RW à l'aide du Finder :

- 1 Insérez un disque vierge dans le lecteur optique.
- 2 Dans la zone de dialogue qui apparaît, attribuez un nom au disque. Une icône correspondant au CD apparaît sur le bureau.
- 3 Glissez des fichiers et dossiers sur l'icône du disque.
- 4 Choisissez Fichier > Graver le disque ou sélectionnez le disque, puis glissez-le sur l'icône "Graver le disque" située dans le Dock.

Pour plus d'informations

- Pour obtenir des informations sur l'enregistrement de fichiers de musique sur un CD-R à l'aide d'iTunes, ouvrez iTunes et choisissez Aide > Aide iTunes et Music Store.
- Pour obtenir des instructions sur l'utilisation de l'application Lecteur DVD, ouvrez Lecteur DVD et choisissez Aide > Aide Lecteur DVD.

Enregistrement d'informations sur un DVD

Si votre iMac G5 est équipé d'un lecteur SuperDrive, vous pouvez graver vos vidéos numériques familiales sur DVD+R DL (double couche), DVD±RW ou DVD±R. Vous pouvez également enregistrer d'autres types de données numériques (vous pouvez sauvegarder vos fichiers par exemple).

Pour graver des données sur un DVD-R à l'aide du Finder :

- 1 Insérez un DVD+R DL (double couche), un DVD±RW ou un DVD±R vierge dans le lecteur.
- 2 Dans la zone de dialogue qui apparaît, attribuez un nom au disque et sélectionnez le format souhaité. Une icône représentant le DVD apparaît sur le bureau.
- 3 Double-cliquez sur l'icône du DVD, puis glissez-y des fichiers et des dossiers.
- 4 Choisissez Fichier > Graver le disque ou sélectionnez le disque, puis glissez-le sur l'icône "Graver le disque" située dans le Dock.

Vous pouvez également utiliser iDVD pour créer vos propres DVD personnalisés, les graver sur DVD vierge et les lire ensuite sur la plupart des lecteurs de DVD standard. Pour plus d'informations sur l'utilisation d'iDVD, ouvrez iDVD et choisissez Aide > Aide iDVD.

Commandes du clavier

Les commandes clavier vous permettent de régler rapidement le volume ou d'éjecter un CD ou un DVD.

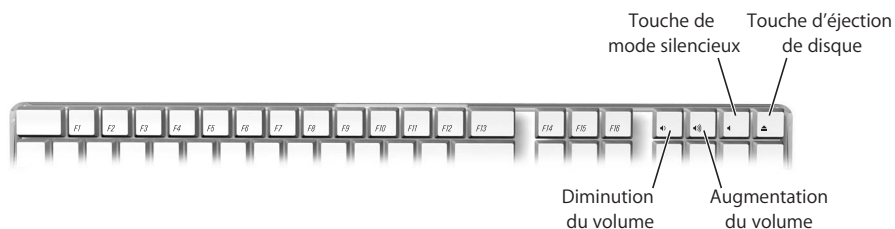

Pour augmenter le contraste de l'écran, appuyez sur la touche F15 de votre clavier. Pour diminuer le contraste, appuyez sur la touche F14.

Avec Exposé, vous pouvez facilement gérer les fenêtres sur l'écran. Pour voir toutes les fenêtres ouvertes d'un seul coup d'œil, appuyez sur F9. Pour voir toutes les fenêtres ouvertes dans l'application active, appuyez sur F10. Pour masquer toutes les fenêtres ouvertes pour pouvoir visualiser le bureau, appuyez sur F11.

Protection de votre ordinateur

Insérez un câble de verrouillage (disponible sur www.apple.com/francestore) dans le logement de sécurité intégré pour attacher votre iMac G5 à un objet fixe.

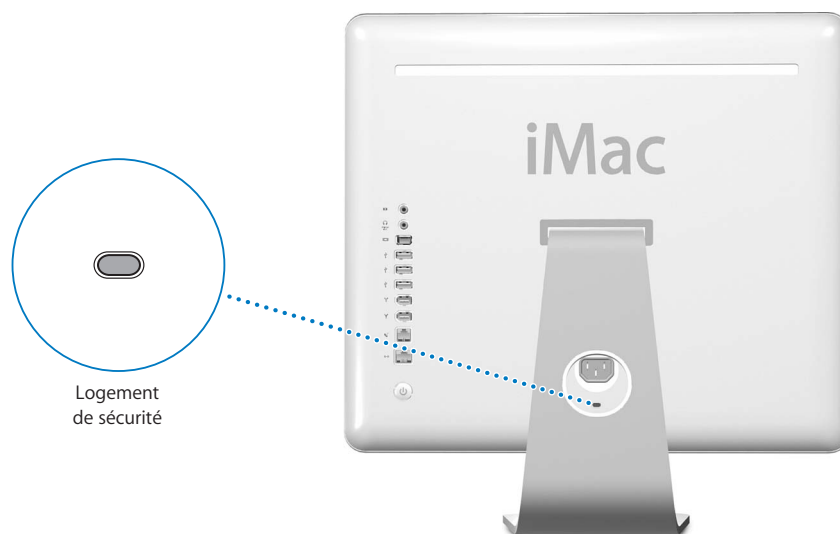

Des informations supplémentaires sur les fonctionnalités logicielles de sécurité de votre iMac G5, y compris les mots de passe d'utilisateurs multiples et le cryptage des fichiers, sont disponibles dans l'Aide Mac (voir la page 22). Choisissez Aide > Aide Mac, puis recherchez "sécurité" ou "utilisateurs multiples".

Ce chapitre fournit des informations et des instructions pour l'extension des capacités de votre ordinateur.

Vous y trouverez des instructions sur les opérations suivantes :

- "Ajout de mémoire" à la page 41.
- "Remplacement de la pile de secours interne" à la page 48.

Avertissement : tout dommage causé à votre matériel en tentant d'installer vous-même de la mémoire n'est pas couvert par la garantie limitée de votre ordinateur.

Ajout de mémoire

Votre iMac G5 contient au moins 512 mégaoctets (Mo) de mémoire DDR-SDRAM (Double Data Rate Synchronous Dynamic Random Access). Votre iMac G5 dispose par ailleurs de deux logements de mémoire, dont l'un est généralement libre en vue d'éventuelles extensions. Il est compatible avec les modules de mémoire répondant aux spécifications suivantes :

- compatibilité PC-3200 (également appelé DDR-400) ;
- DDR-SDRAM (Double Data Rate-Synchronous Dynamic Random Access Memory) ;
- sans tampon et non enregistrée.

La quantité maximale de mémoire pouvant être contenue par votre iMac G5 est de 2 gigaoctets (Go), via l'insertion de modules de mémoire de 1 Go dans chaque logement. Utilisez Informations Système pour déterminer la quantité de mémoire installée sur votre iMac G5. Pour accéder à Informations Système, choisissez Pomme () > À propos de ce Mac dans la barre des menus, puis cliquez sur Plus d'infos.

Pour installer un module de mémoire :

- 1 Éteignez votre ordinateur en choisissant menu Pomme (🍏) > Éteindre. Débranchez tous les câbles de l'ordinateur, y compris le câble d'alimentation.
- 2 Placez un linge ou un chiffon propre et doux sur le bureau ou la table. Tout en tenant l'ordinateur par les côtés, posez-le lentement à plat afin de faire reposer l'écran contre la surface de la table et de tourner le dessous de l'ordinateur vers vous.

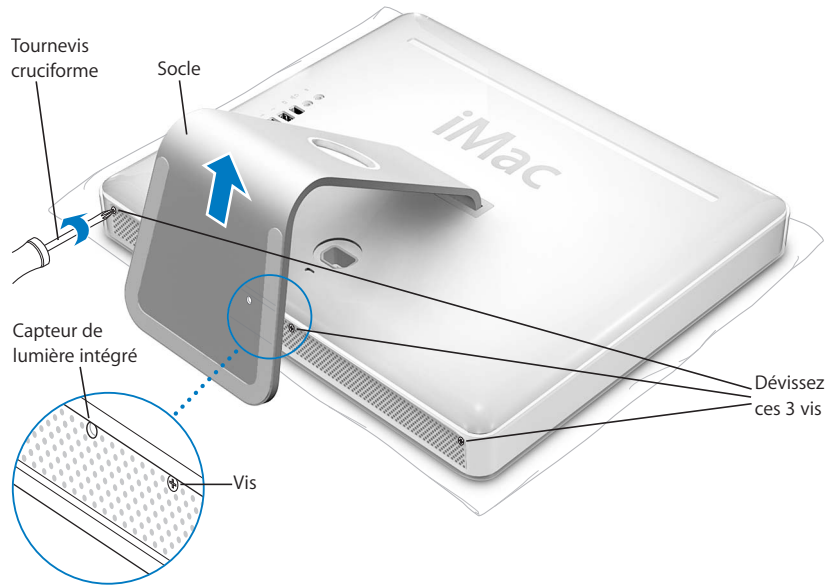

- 3 Soulevez le socle et utilisez un tournevis cruciforme n°1 pour desserrer les trois vis imperdables situées sur le dessous de l'ordinateur, en tournant dans le sens contraire des aiguilles d'une montre.



Avertissement : le capteur de lumière intégré se situe sur la gauche de la vis du milieu, comme indiqué sur l'illustration. Ne confondez pas le capteur de lumière avec une vis. L'introduction d'un tournevis ou de tout autre objet pointu dans le capteur pourrait endommager votre ordinateur.

- 4 Tout en tenant le socle métallique, faites pivoter le couvercle arrière vers le haut pour le soulever de l'ordinateur. Le couvercle arrière attaché au socle doit venir facilement. Si ce n'est pas le cas, assurez-vous que les vis sont entièrement dévissées dans le sens contraire des aiguilles d'une montre, en veillant à ne pas forcer.

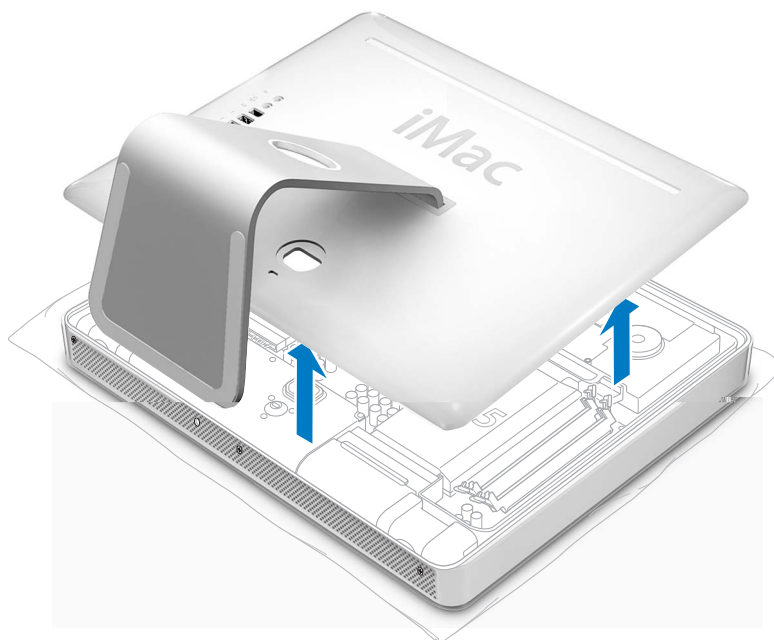

- 5 Pour protéger l'ordinateur contre toute décharge d'électricité statique, reliez-vous à la terre en touchant la surface métallique à l'intérieur de l'ordinateur.

Avertissement : déchargez-vous toujours de l'électricité statique que vous êtes susceptible d'avoir accumulé avant de toucher ou d'installer tout composant à l'intérieur de l'ordinateur. Pour éviter de générer de l'électricité statique, ne vous déplacez pas dans la pièce avant d'avoir achevé l'installation de la mémoire et d'avoir refermé l'ordinateur.

- 6 Insérez le module de mémoire en angle droit dans son logement et appuyez doucement dessus pour le fixer. Le module ne s'insère dans le logement que dans un seul sens. Veillez à aligner les encoches du module avec celles à l'intérieur du logement.

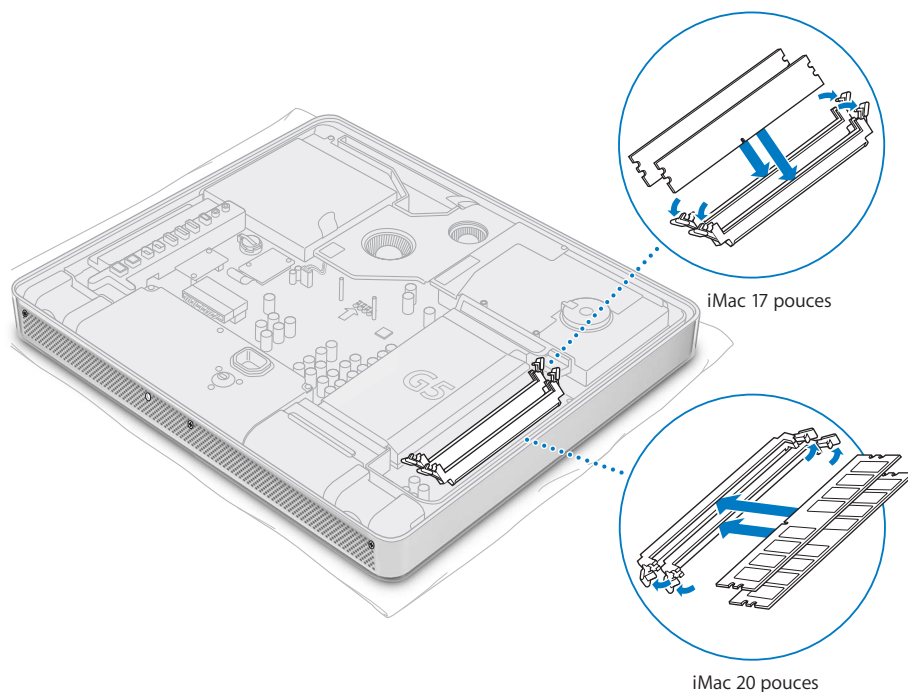

- 7 Tout en tenant le couvercle arrière par le socle, basculez-le légèrement afin d'aligner les languettes de son bord supérieur avec les fentes du bord supérieur de l'ordinateur. Faites pivoter le couvercle arrière vers le bas et appuyez doucement jusqu'à ce qu'il s'ajuste parfaitement sur l'ordinateur.

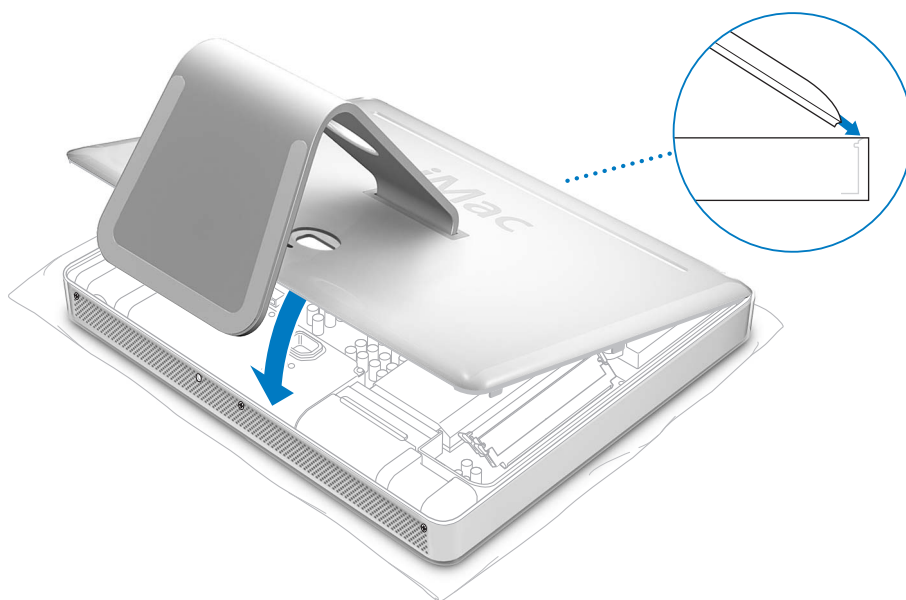

- 8 Resserrez les trois vis imperdables en les vissant dans le sens des aiguilles d'une montre. Veillez à ne pas trop les serrer pour ne pas en abîmer la tête.



Avertissement : le capteur de lumière intégré se situe sur la gauche de la vis du milieu, comme indiqué sur l'illustration. Ne confondez pas le capteur de lumière avec une vis. L'introduction d'un tournevis ou de tout autre objet pointu dans le capteur pourrait endommager votre ordinateur.

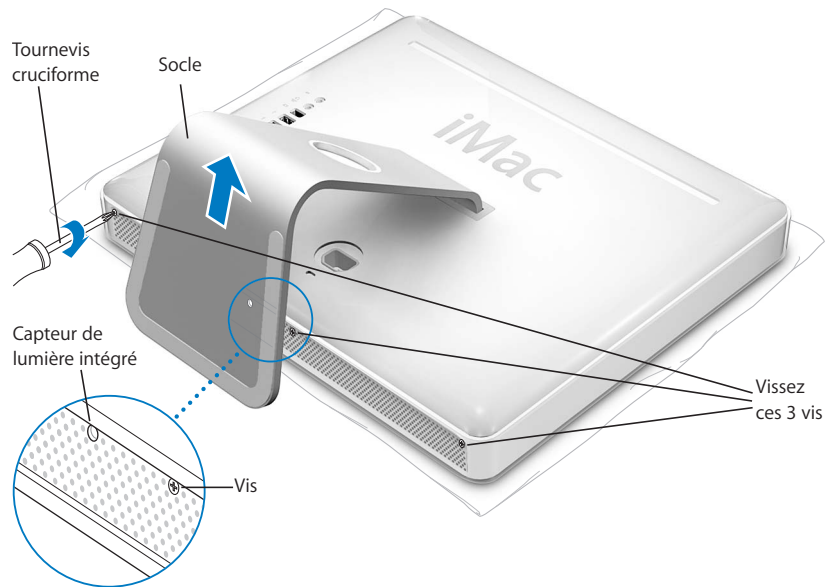

- 9 En tenant l'ordinateur par les côtés, tournez-le doucement afin de le remettre à l'endroit. Rebranchez ensuite les câbles et le cordon d'alimentation que vous avez débranchés de l'ordinateur.
- 10 Allumez l'ordinateur en appuyant sur le bouton d'alimentation situé à l'arrière.

Avertissement : faire fonctionner l'ordinateur lorsqu'il est ouvert ou que certains de ses composants ont été enlevés peut s'avérer dangereux ou l'endommager.

Vérification de la reconnaissance de la nouvelle mémoire par votre ordinateur

Après l'installation de mémoire supplémentaire dans votre iMac G5, vérifiez que l'ordinateur reconnaît bien cette nouvelle mémoire. Procédez de la manière suivante :

- 1 Démarrez votre ordinateur.
- 2 Lorsque vous voyez apparaître le bureau Mac OS, choisissez menu Pomme (🍏) > À propos de ce Mac.



Mémoire totale
installée dans votre
iMac G5

Ce total inclut la quantité de mémoire installée d'origine plus la quantité que vous avez ajoutée. Pour une répartition plus détaillée de la quantité de mémoire installée dans votre ordinateur, ouvrez Informations Système en cliquant sur Plus d'infos.

Si votre ordinateur ne reconnaît pas la mémoire ou ne démarre pas correctement, éteignez-le et vérifiez de nouveau les instructions pour vous assurer que la mémoire installée est bien compatible avec cet iMac G5 et qu'elle est correctement installée. Si les problèmes persistent, retirez la mémoire et consultez les informations d'assistance technique fournies avec la mémoire ou contactez le fournisseur de la mémoire.

Remplacement de la pile de secours interne

La pile de secours intégrée à votre iMac G5 permet de conserver certains réglages, comme l'heure et la date, quand l'ordinateur est éteint. Si vous avez des problèmes pour démarrer votre ordinateur ou que des réglages changent au démarrage, il se peut que vous deviez changer la pile de secours interne.

Remarque : si votre ordinateur est branché sur un bloc multiprise, Apple vous recommande de laisser ce bloc allumé pour préserver la longévité de votre pile.

Pour remplacer une pile de secours interne dans votre iMac G5 :

- 1 Éteignez votre ordinateur en choisissant menu Pomme (🍏) > Éteindre. Débranchez tous les câbles de l'ordinateur, y compris le câble d'alimentation.
- 2 Placez un linge ou un chiffon propre et doux sur le bureau ou la table. Tout en tenant l'ordinateur par les côtés, posez-le lentement à plat afin de faire reposer l'écran contre la surface de la table et de tourner le dessous de l'ordinateur vers vous.

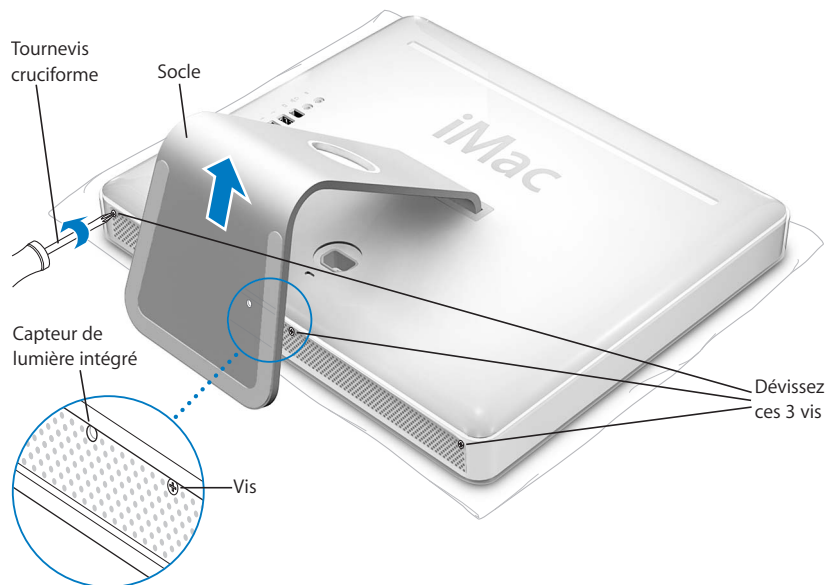

- 3 Soulevez le socle et utilisez un tournevis cruciforme n°1 pour desserrer les trois vis imperdables situées sur le dessous de l'ordinateur, en tournant dans le sens contraire des aiguilles d'une montre.



Avertissement : le capteur de lumière intégré se situe sur la gauche de la vis du milieu, comme indiqué sur l'illustration. Ne confondez pas le capteur de lumière avec une vis. L'introduction d'un tournevis ou de tout autre objet pointu dans le capteur pourrait endommager votre ordinateur.

- 4 Tout en tenant le socle métallique, faites pivoter le couvercle arrière vers le haut pour le soulever de l'ordinateur. Le couvercle arrière attaché au socle doit venir facilement. Si ce n'est pas le cas, assurez-vous que les vis sont entièrement dévissées dans le sens contraire des aiguilles d'une montre.

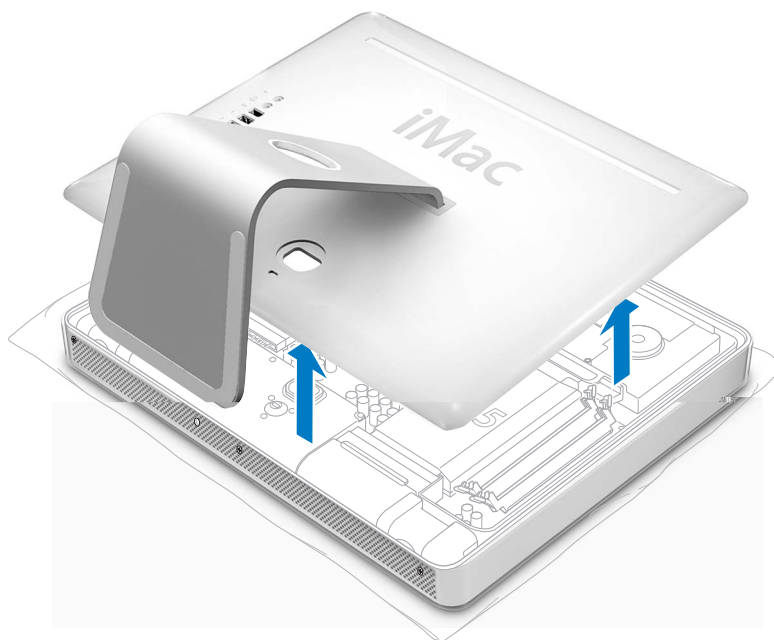

- 5 Pour protéger l'ordinateur contre toute décharge d'électricité statique, reliez-vous à la terre en touchant la surface métallique à l'intérieur de l'ordinateur.

Avertissement : déchargez-vous toujours de l'électricité statique que vous êtes susceptible d'avoir accumulé avant de toucher ou d'installer tout composant à l'intérieur de l'ordinateur. Pour éviter de générer de l'électricité statique, ne vous déplacez pas dans la pièce avant d'avoir achevé l'installation et d'avoir refermé l'ordinateur.

- 6 Pour retirer l'ancienne pile, placez un ongle dans l'encoche, soulevez la pile et glissez-la en dehors de la languette métallique.
- 7 Repérez le côté positif (+) de la nouvelle pile. Glissez la pile sous la languette métallique de façon à ce qu'elle touche le côté positif.

Avertissement : l'installation incorrecte de la pile peut provoquer une explosion. Assurez-vous de respecter la position des pôles. Utilisez uniquement une pile de type identique ou une pile équivalente recommandée par le fabricant de la pile d'origine.

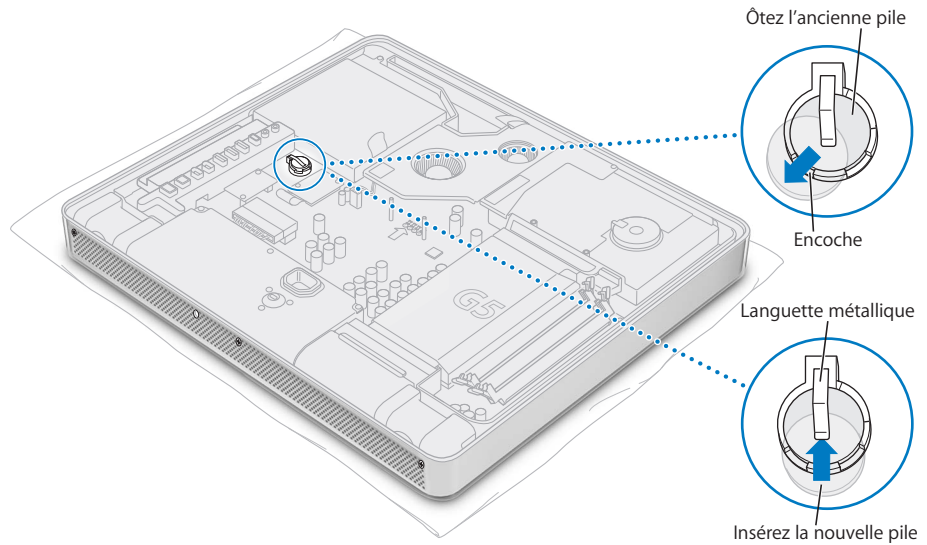

- 8 Tout en tenant le couvercle arrière par le socle, basculez-le légèrement afin d'aligner les languettes de son bord supérieur avec les fentes du bord supérieur de l'ordinateur. Faites pivoter le couvercle arrière vers le bas et appuyez doucement jusqu'à ce qu'il s'ajuste parfaitement sur l'ordinateur.

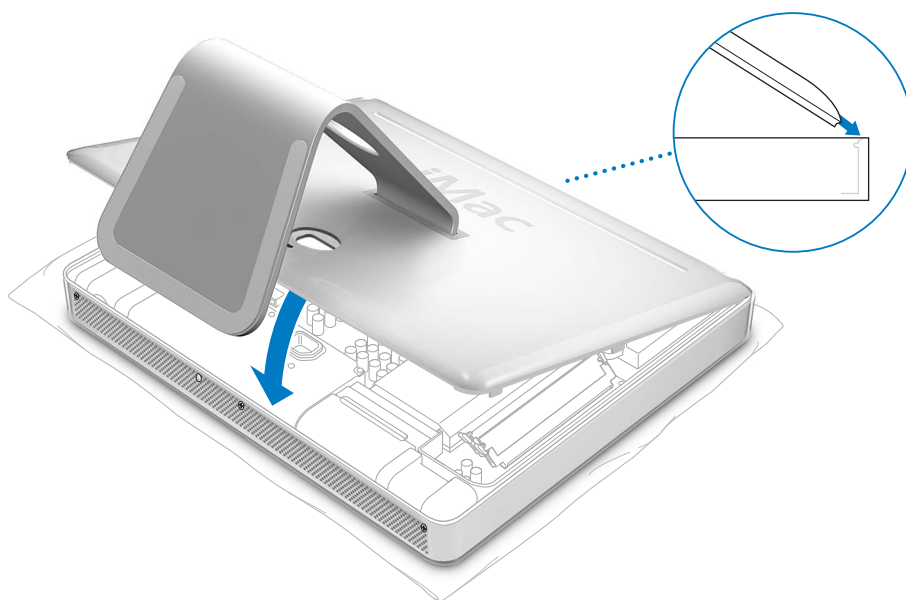

- 9 Resserrez les trois vis imperdables en les vissant dans le sens des aiguilles d’une montre. Veillez à ne pas trop les serrer pour ne pas en abîmer la tête.



Avertissement : le capteur de lumière intégré se situe sur la gauche de la vis du milieu, comme indiqué sur l’illustration. Ne confondez pas le capteur de lumière avec une vis. L’introduction d’un tournevis ou de tout autre objet pointu dans le capteur pourrait endommager votre ordinateur.

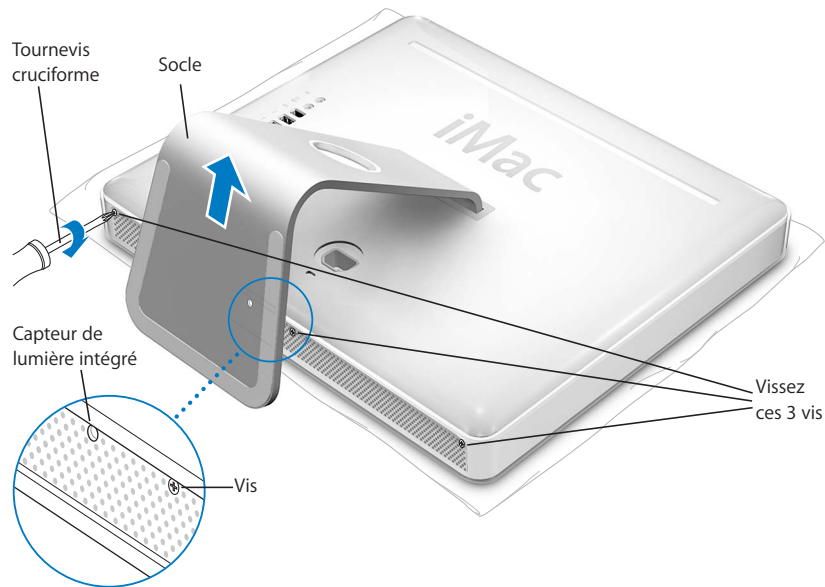

- 10 En tenant l’ordinateur par les côtés, tournez-le doucement afin de le remettre à l’endroit. Rebranchez ensuite les câbles et le cordon d’alimentation que vous avez débranchés de l’ordinateur.
- 11 Allumez l’ordinateur en appuyant sur le bouton d’alimentation situé à l’arrière.

Avertissement : faire fonctionner l’ordinateur lorsqu’il est ouvert ou que certains de ses composants ont été enlevés peut s’avérer dangereux ou l’endommager.

Remarque : le remplacement de la pile peut provoquer le rétablissement des valeurs par défaut de certains réglages tels que la date et l’heure. Vous devrez peut-être également restaurer les réglages de modem dans les applications de communication que vous utilisez.

Débarressez-vous de l’ancienne pile selon les instructions de la section “Disposal and Recycling Information” à la page 86.

Il se peut que vous rencontriez à titre exceptionnel des problèmes en utilisant votre iMac G5. Dans ce chapitre, vous trouverez des suggestions pour résoudre ces problèmes.

Ce chapitre apporte des solutions aux problèmes qui vous empêchent de travailler avec votre ordinateur, tels que le blocage du système ou de l'ordinateur. Vous trouverez d'autres informations de dépannage dans l'Aide Mac (voir la page 22) et sur le site Web Service & Support d'Apple à l'adresse www.apple.com/fr/support.

Lorsque vous rencontrez un problème avec votre ordinateur, sachez qu'il existe généralement une solution simple et rapide. Dans un tel cas, essayez de noter les opérations que vous avez effectuées avant que le problème ne survienne. Ce récapitulatif permet de restreindre les causes possibles du problème et de trouver la solution. Les éléments à noter comprennent :

- Les applications que vous étiez en train d'utiliser quand le problème est apparu. Les problèmes qui n'apparaissent qu'avec une application spécifique peuvent indiquer que cette application n'est pas compatible avec la version de Mac OS installée sur votre ordinateur.
- Tout logiciel installé récemment. Certaines applications installent des extensions qui peuvent ne pas être compatibles avec l'environnement Classic.
- Tout nouveau composant matériel connecté ou installé (mémoire supplémentaire ou périphérique, par exemple).

Problèmes vous empêchant d'utiliser votre ordinateur

Si l'ordinateur ne répond pas ou que le pointeur se fige

- Assurez-vous tout d'abord que la souris et le clavier sont connectés. Débranchez puis rebranchez les connecteurs et vérifiez qu'ils sont correctement mis en place. Si vous avez un clavier ou une souris sans fil, vérifiez que les piles sont en état de marche.

- Si cela ne donne pas de résultats, essayez de forcer la fermeture des applications posant problème. Maintenez les touches Option et Commande (⌘) enfoncées, puis appuyez sur Échap. Si une zone de dialogue apparaît, sélectionnez-y l'application et cliquez sur Forcer à quitter. Ensuite, enregistrez le travail de toute application ouverte, puis redémarrez l'ordinateur afin de vous assurer que le problème est entièrement réglé.
- Si vous ne parvenez pas à forcer la fermeture de l'application, maintenez le bouton d'alimentation (⏻) situé à l'arrière de l'ordinateur enfoncé pour l'éteindre.
- Si cela reste sans effets, débranchez le câble d'alimentation de l'ordinateur. Rebranchez-le, puis appuyez sur le bouton d'alimentation (⏻) de l'ordinateur pour le rallumer.

Si le problème survient fréquemment lorsque vous utilisez une application particulière, consultez le fabricant de cette dernière pour vérifier si elle est compatible avec votre ordinateur.

Pour l'assistance et les informations de contact relatives aux logiciels fournis avec votre ordinateur, rendez-vous sur www.apple.com/guide.

Si le problème se reproduit fréquemment, réinstallez éventuellement votre logiciel système (voir "Réinstallation des logiciels fournis avec votre ordinateur" à la page 55).

Si l'ordinateur se bloque lors du démarrage ou si un point d'interrogation clignote à l'écran

- Patientez quelques secondes. Si l'ordinateur ne démarre pas après un certain temps, éteignez-le en maintenant le bouton d'alimentation (⏻) enfoncé pendant 5 secondes, jusqu'à ce qu'il s'éteigne complètement. Maintenez ensuite la touche Option enfoncée, puis appuyez de nouveau sur le bouton d'alimentation (⏻) pour démarrer votre ordinateur. Lorsque votre ordinateur démarre, cliquez sur l'icône du disque dur, puis sur la flèche droite.
- Une fois que l'ordinateur a démarré, ouvrez Préférences Système et cliquez sur Démarrage. Sélectionnez un dossier Système Mac OS X.
- Si le problème se reproduit fréquemment, réinstallez éventuellement votre logiciel système (voir "Réinstallation des logiciels fournis avec votre ordinateur" à la page 55).

Si l'ordinateur ne s'allume pas ou ne démarre pas

- Assurez-vous que le câble d'alimentation est connecté à l'ordinateur et branché sur une prise électrique en état de marche.
- Si le problème persiste, appuyez sur le bouton d'alimentation (⏻) et maintenez enfoncées les touches Commande (⌘), Option, P et R jusqu'à entendre une seconde fois le signal de démarrage.
- Si vous avez récemment ajouté de la mémoire, assurez-vous qu'elle est correctement installée et compatible avec votre ordinateur. Vérifiez si son retrait permet à l'ordinateur de démarrer (voir la page 41).

- Si cela reste sans effet, débranchez le câble d'alimentation et attendez au moins 30 secondes. Rebranchez-le, puis appuyez de nouveau sur le bouton d'alimentation (⏻) de l'ordinateur pour le rallumer.
- Si vous ne réussissez toujours pas à démarrer, consultez les informations sur les options de services et d'assistance fournies avec votre iMac G5 pour savoir comment contacter Apple.

Réinstallation des logiciels fournis avec votre ordinateur

Les disques d'installation de logiciels fournis avec votre ordinateur permettent de réinstaller Mac OS X et les applications livrées avec votre ordinateur, et d'installer Mac OS 9.

Important : Apple vous recommande de sauvegarder les données de votre disque dur avant de procéder à la restauration du logiciel. Apple décline toute responsabilité en cas de perte de données.

Installation de Mac OS X

Pour installer Mac OS X :

- 1 Sauvegardez vos fichiers importants si cela est possible.
- 2 Insérez le "Mac OS X Install Disk 1" livré avec votre ordinateur.
- 3 Double-cliquez sur "Install Mac OS X and Bundled Software".
- 4 Suivez les instructions à l'écran.
- 5 Après avoir sélectionné le disque de destination pour l'installation, suivez les instructions à l'écran. Il se peut que votre ordinateur redémarre et vous demande d'insérer le prochain disque d'installation de Mac OS X.

Important : nous vous conseillons de sauvegarder vos fichiers importants avant d'installer Mac OS X et les autres applications car l'option "Effacer et installer" efface votre disque de destination.

Installation des applications

Pour installer les applications fournies avec votre ordinateur, veuillez procéder comme suit. Mac OS X doit déjà être installé sur votre ordinateur.

Pour installer Mac OS X :

- 1 Sauvegardez vos fichiers importants si cela est possible.
- 2 Insérez le "Mac OS X Install Disk 1" livré avec votre ordinateur.
- 3 Double-cliquez sur "Install Bundled Software Only."
- 4 Suivez les instructions à l'écran.
- 5 Après avoir sélectionné le disque de destination pour l'installation, suivez les instructions à l'écran.

Remarque : pour installer iCal, iChat AV, iSync, iTunes et Safari, suivez les instructions “Installation de Mac OS X” en page précédente.

Installation de Mac OS 9

À la livraison de votre iMac G5, Mac OS 9 n’est pas installé. Pour utiliser les applications Mac OS 9 avec votre ordinateur, vous devez installer Mac OS X à partir du disque d’installation 2 de Mac OS X.

Pour installer Mac OS 9 :

- 1 Sauvegardez vos fichiers importants si cela est possible.
- 2 Insérez le “Mac OS X Install Disk 2” livré avec votre ordinateur.
- 3 Double-cliquez sur “Install Mac OS 9 System Support”.
- 4 Suivez les instructions à l’écran.
- 5 Après avoir sélectionné le disque de destination pour l’installation, suivez les instructions à l’écran.

Autres problèmes

En cas de problème avec une application

- Pour les problèmes liés aux logiciels provenant d’éditeurs tiers, contactez l’éditeur concerné. Les éditeurs de logiciels proposent souvent des mises à jour de leurs produits sur leurs sites Web. Vous pouvez utiliser la sous-fenêtre Mise à jour de logiciels des Préférences Système pour configurer votre iMac G5 afin qu’il recherche et installe automatiquement les derniers logiciels Apple. Pour plus d’informations, choisissez Aide > Aide Mac, puis recherchez “mise à jour de logiciels”.

En cas de problèmes avec les communications sans fil AirPort

- Vérifiez que vous avez correctement configuré le logiciel en respectant les instructions fournies avec la borne d’accès AirPort Extreme ou AirPort Express.
- Vérifiez que l’ordinateur ou le réseau auquel vous souhaitez vous connecter est activé et dispose d’un point d’accès sans fil.
- Assurez-vous que l’autre ordinateur ou le point d’accès au réseau se trouve dans la zone de couverture de l’antenne de votre ordinateur. Des appareils électroniques ou des structures métalliques se trouvant à proximité peuvent interférer avec les communications sans fil et réduire la portée de votre antenne. Vous pouvez éventuellement améliorer la réception en réorientant l’ordinateur.
- Vérifiez la puissance du signal AirPort. L’icône d’état AirPort de la barre des menus affiche jusqu’à quatre barres.
- Des problèmes de fonctionnement de réseau peuvent survenir si votre borne d’accès est fréquemment utilisée à proximité d’un four micro-ondes, d’un téléphone sans fil ou autres sources d’interférences. Pour minimiser les interférences, placez votre borne d’accès loin de ces appareils.

- Pour plus d'informations sur l'utilisation et le dépannage de AirPort, sélectionnez Aide > Aide Mac, puis choisissez Centre d'aide > Aide AirPort.

En cas de problèmes avec l'éjection d'un disque

- Quittez toutes les applications susceptibles de solliciter le disque et appuyez sur la touche d'éjection de disque (⏏) de votre clavier.
- Si cela ne fonctionne pas, ouvrez une fenêtre du Finder et cliquez sur l'icône d'éjection à côté de celle de disque dans la barre latérale ou faites glisser l'icône du disque du bureau jusqu'à la Corbeille.
- Si cela ne donne pas de résultats, redémarrez l'ordinateur tout en maintenant le bouton de la souris enfoncé.

En cas de problèmes de connexion à Internet

- Assurez-vous que votre ligne téléphonique ou que votre câble réseau est connecté et qu'il fonctionne correctement.
- Si vous utilisez une connexion Internet par appel commuté, vérifiez que votre câble téléphonique est relié au port modem (représenté par le symbole ☎) et non au port Ethernet (symbole ↔).
- Consultez "Connexion à Internet" à la page 67 pour en savoir plus sur la configuration de votre ordinateur en vue de la connexion à Internet. Vous y découvrirez comment localiser vos réglages Internet ainsi que les coordonnées de votre fournisseur d'accès à Internet (si vous vous êtes servi de l'Assistant réglages pour établir votre compte Internet).
- Consultez "Dépannage de votre connexion" à la page 83 en cas de problème de connexion à Internet.

En cas de problèmes de fonctionnement de votre ordinateur ou de Mac OS

- Si les réponses à vos questions ne figurent pas dans ce manuel, recherchez des instructions et des informations de dépannage dans l'Aide Mac. Dans le Finder, choisissez Aide > Aide Mac.
- Pour obtenir les dernières informations de dépannage et des mises à jour de logiciels, consultez le site Web d'assistance Apple, à l'adresse www.apple.com/fr/support.

Si vos réglages de date et heure disparaissent régulièrement

- La pile de secours interne de votre ordinateur a peut-être besoin d'être remplacée. Pour toute information supplémentaire, consultez la section "Remplacement de la pile de secours interne" à la page 48.

Localisation du numéro de série de votre produit

Le numéro de série de votre iMac G5 est apposé sous son socle. Vous le trouverez également dans les Informations Système. Pour y accéder, choisissez Pomme (🍏) > À propos de ce Mac dans la barre de menus, puis cliquez sur Plus d'infos. Cliquez sur le triangle Matériel pour afficher le numéro de série.

Utilisation de Apple Hardware Test

Apple Hardware Test vous aide à déterminer s'il existe un problème matériel sur votre ordinateur.

Pour utiliser Apple Hardware Test :

- 1 Déconnectez tous les périphériques de votre ordinateur sauf le clavier et la souris. Si un câble Ethernet est connecté, déconnectez-le.
- 2 Insérez le "Mac OS X Install Disk 1" livré avec votre ordinateur.
- 3 Puis redémarrez votre ordinateur en maintenant la touche Option enfoncée lors du démarrage.
- 4 Cliquez sur Apple Hardware Test lorsque la liste des volumes de démarrage disponibles apparaît.
- 5 Cliquez sur la flèche droite.
- 6 Lorsque l'écran principal Apple Hardware Test apparaît (environ 45 secondes plus tard), suivez les instructions affichées à l'écran.
- 7 En cas de détection d'un problème, Apple Hardware Test affiche un code d'erreur. Notez le code d'erreur avant d'entreprendre les démarches d'assistance. Si Apple Hardware Test ne détecte pas de panne matérielle, il est probable que le problème soit lié aux logiciels.

Pour en savoir plus sur Apple Hardware Test, consultez le fichier Ouvrez-moi d'Apple Hardware Test situé sur le "Mac OS X Install Disk 1".

Vous pouvez utiliser Informations Système pour trouver des informations détaillées sur votre iMac G5, telles que la quantité de mémoire intégrée, la taille du disque dur, les périphériques connectés et le numéro de série du produit.

Pour accéder aux Informations Système, choisissez Pomme () > À propos de ce Mac dans la barre de menus, puis cliquez sur Plus d'infos.

Dans la fenêtre apparaissant, cliquez sur les triangles pour afficher ou cacher le contenu des différentes catégories.

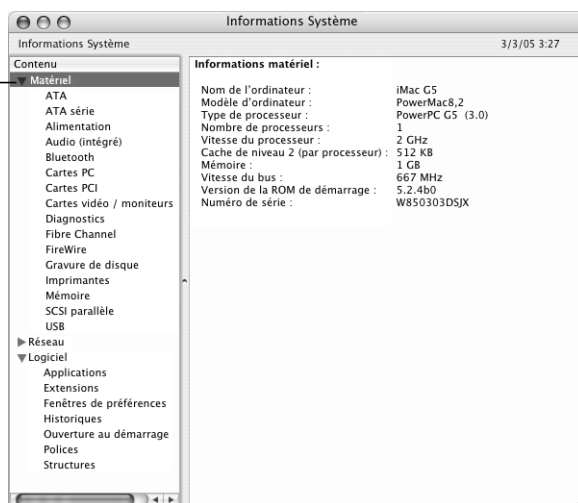

Pour plus d'informations, vous pouvez consulter les sites Internet www.apple.com/fr/iMac et www.apple.com/fr/support.

Afin d'assurer votre propre sécurité et de préserver votre matériel, veillez à observer les consignes exposées dans cette annexe pour le nettoyage et la manipulation de votre ordinateur, ainsi que l'aménagement d'un espace de travail confortable.

Nettoyage de votre iMac G5

Respectez les règles suivantes lors du nettoyage de votre ordinateur et de ses accessoires :

- Éteignez votre iMac G5 et débranchez tous les câbles.
- Pour nettoyer le boîtier de l'ordinateur, utilisez un chiffon doux, humide et non pelucheux. Évitez les infiltrations d'humidité par quelque ouverture que ce soit. Ne vaporisez jamais de liquide directement sur l'ordinateur.
- N'utilisez ni aérosols, ni dissolvant, ni abrasifs.

Nettoyage de l'écran de votre iMac G5

Pour nettoyer l'écran de votre iMac G5, procédez comme suit :

- Éteignez votre iMac G5 et débranchez tous les câbles.
- Humidifiez, à l'eau seulement, un chiffon propre, doux et non pelucheux et essuyez l'écran. Ne vaporisez jamais de liquide directement sur l'écran.

Transport de votre iMac G5

Avant de soulever ou de repositionner votre ordinateur, vous devez débrancher tous les câbles et les prises qui y sont connectés.

Pour soulever ou déplacer l'ordinateur, tenez-le par les côtés.

Consignes de sécurité pour la configuration et l'utilisation de votre ordinateur

Pour votre propre sécurité et celle de votre matériel, respectez toujours les consignes suivantes.

Débranchez le câble d'alimentation (en tirant sur la fiche plutôt que sur le câble) et le câble téléphonique si l'un des cas suivants se présente :

- Vous souhaitez retirer un composant quelconque.
- Le câble ou la fiche d'alimentation est usé(e) ou endommagé(e).
- Vous avez renversé quelque chose dans le boîtier de l'ordinateur.
- Votre ordinateur est exposé à la pluie ou à une humidité excessive.
- Votre ordinateur est tombé ou son boîtier a été endommagé de quelque autre façon.
- Votre ordinateur doit être inspecté ou réparé.
- Vous devez nettoyer le boîtier (pour ce faire, suivez à la lettre les instructions fournies précédemment).

Important : la seule manière de couper complètement l'alimentation de l'ordinateur consiste à débrancher le câble d'alimentation et le câble téléphonique. Assurez-vous qu'au moins une extrémité du câble d'alimentation se trouve à portée de main afin de pouvoir débrancher l'ordinateur si nécessaire.

Avertissement : votre cordon d'alimentation CA est livré avec une fiche de terre à trois broches (fiche équipée d'une troisième broche de mise à la terre). Cette fiche ne peut être branchée que sur une prise CA reliée à la terre. Si vous ne pouvez pas brancher la fiche parce que la prise n'est pas reliée à la terre, contactez un électricien agréé pour qu'il remplace cette dernière par une prise reliée à la terre. Ne dérogez en aucun cas à cette consigne.

Observez toujours les consignes ci-dessous :

- Évitez de placer votre ordinateur à proximité d'un évier, d'un lavabo, d'une baignoire, d'une douche, etc.
- Protégez votre ordinateur de l'humidité et des intempéries (neige, pluie...).
- Lisez soigneusement les instructions d'installation avant de brancher votre ordinateur sur une prise murale.
- Gardez ces instructions dans un endroit facile d'accès pour vous et pour les utilisateurs éventuels.
- Suivez toutes les instructions et mises en garde concernant votre système.

Important : le matériel électrique peut s'avérer dangereux s'il n'est pas utilisé correctement. L'utilisation de ce produit ou de tout produit similaire doit toujours être supervisée par un adulte. Ne permettez pas aux enfants de toucher les composants internes de tout appareil électrique, ni de manipuler des câbles électriques.

Avertissement : n'introduisez jamais d'objets d'aucune sorte dans les ouvertures du boîtier. Cela peut être dangereux et provoquer un incendie ou un choc électrique.

Connecteurs et ports

Ne forcez jamais un connecteur dans un port. Si vous ne parvenez pas à brancher le connecteur sur le port sans forcer, c'est qu'ils ne sont pas adaptés. Assurez-vous que le connecteur est adapté au port et que vous l'avez positionné correctement par rapport à ce dernier.

Prévention des dommages auditifs

Avertissement : l'utilisation d'écouteurs ou de casques d'écoute réglés sur un niveau de volume trop élevé peut entraîner une perte durable de l'acuité auditive. Il est possible de supporter petit à petit des volumes sonores de plus en plus élevés qui peuvent sembler normaux à la longue, mais qui risquent néanmoins d'endommager votre ouïe. Réglez le volume de votre iMac G5 à un niveau normal avant que le problème ne survienne. En cas de bourdonnements dans les oreilles, baissez le volume ou cessez d'utiliser les écouteurs ou le casque d'écoute avec votre iMac G5.

Ergonomie

Siège

Optez pour un siège de bureau réglable et offrant un dossier et une assise confortables. Réglez la hauteur du siège de sorte que vos cuisses reposent à l'horizontale et vos pieds à plat sur le sol. Le dossier du siège doit soutenir votre région lombaire, c'est-à-dire la partie inférieure de votre dos. Suivez les instructions du fabricant de sorte que le réglage du dossier soit parfaitement adapté à votre morphologie.

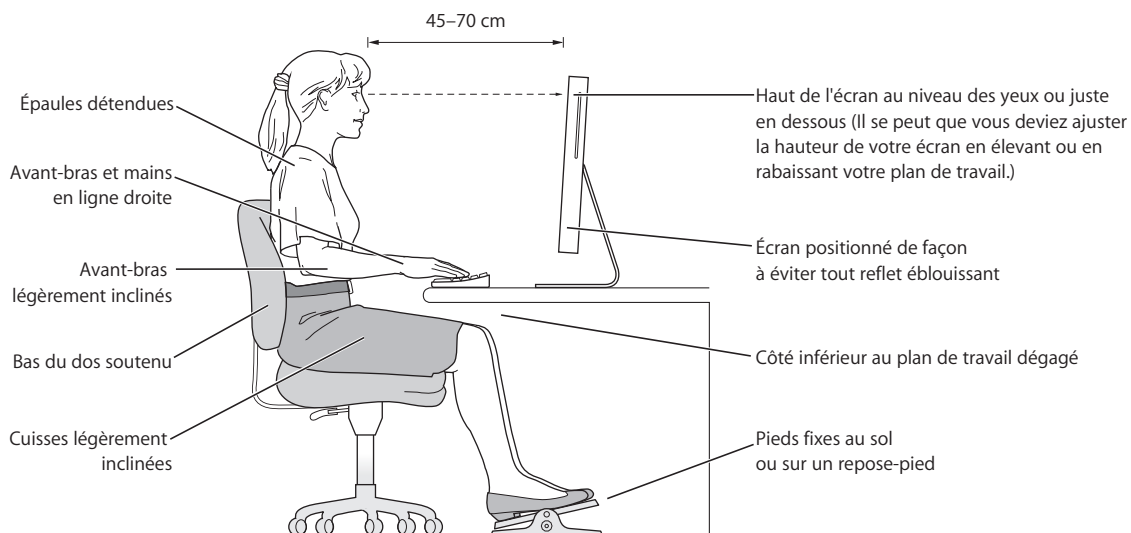

Au besoin, relevez le siège de manière à ce que vos avant-bras et vos mains soient placés correctement par rapport au clavier. Si, dans ce cas, vos pieds ne reposent plus à plat sur le sol, utilisez un repose-pied inclinable et réglable en hauteur. Vous pouvez également abaisser le niveau du plan de travail pour éviter l'emploi d'un repose-pied. Une troisième solution consiste à utiliser un bureau dont le poste de saisie est situé plus bas que le plan de travail.

Écran

Placez le moniteur de manière à ce que le haut de l'écran soit légèrement en dessous du niveau de vos yeux quand vous êtes assis au clavier. Il vous appartient de juger de la meilleure distance entre vos yeux et l'écran. Elle se situe en général entre 45 et 70 cm.

Orientez l'écran de manière à ce qu'il reflète le moins possible la lumière provenant de l'éclairage et des fenêtres.

Souris

Veillez à ce que la souris se trouve à hauteur du clavier. Ménagez un espace suffisant pour la manipuler avec aisance..

Clavier

Veillez à maintenir vos épaules relâchées lorsque vous utilisez le clavier. Le bras et l'avant-bras doivent former un angle droit, la main étant placée dans le prolongement du poignet.

Adoptez une frappe légère avec les mains et les doigts détendus. Évitez de replier les pouces à l'intérieur des paumes.

Modifiez fréquemment la position de vos mains pour éviter la fatigue. Après un effort continu et intensif, certains utilisateurs ressentent des douleurs aux mains, aux poignets ou aux bras. Si ces douleurs persistent, consultez un spécialiste.

Pour plus d'informations

Rendez-vous sur le site Web www.apple.com/about/ergonomics.

Apple et l'environnement

Apple Computer, Inc. reconnaît sa responsabilité en matière de réduction de l'impact de ses produits et de ses activités sur l'environnement.

Pour plus d'informations

Rendez-vous sur le site www.apple.com/environment/summary.html.

Votre ordinateur vous permet de naviguer sur le Web, d'échanger du courrier électronique avec vos amis et votre famille ou de dialoguer en temps réel via Internet. Suivez les instructions de ce guide détaillé pour vous connecter à Internet.

Lors du premier démarrage de Mac OS X, l'Assistant réglages vous aide à saisir vos informations de configuration Internet.

Si vous n'avez pas utilisé l'Assistant réglages pour configurer votre connexion à Internet, vous pouvez l'utiliser maintenant. Ouvrez Préférences Système, puis cliquez sur Réseau. Cliquez sur le bouton "Assistez-moi" pour ouvrir l'Assistant réglages de réseau. Si vous ne souhaitez pas utiliser cet Assistant, vous pouvez réaliser votre connexion manuellement à l'aide des informations données dans cette annexe.

Il existe quatre types de connexion à Internet :

- **Connexion par ligne téléphonique** : l'ordinateur est relié à une prise téléphonique murale via un câble téléphonique (pour les ordinateurs comprenant un modem).
- **Connexion à haut débit via un modem câble ou DSL** : l'ordinateur est relié via un câble Ethernet à un modem spécial fourni par un FAI.
- **Connexion sans fil AirPort Extreme** : l'ordinateur est connecté sans fil à Internet via une borne d'accès Airport Extreme ou AirPort Express.
- **Réseau local (LAN)** : l'ordinateur est connecté à un réseau local via un câble Ethernet. C'est le type de connexion habituellement utilisé dans les entreprises.

Avant de vous connecter à Internet :

- 1 Procurez-vous un compte auprès d'un FAI si vous n'en possédez pas encore. Vous pouvez consulter votre annuaire téléphonique pour trouver un fournisseur d'accès à Internet. Consultez les rubriques "accès Internet", "services Internet" ou "en ligne".

Remarque : si vous choisissez America Online, sautez l'étape Réglages Internet de l'Assistant réglages. Vous devez utiliser le programme d'installation d'AOL. Ouvrez ce programme, puis suivez les instructions à l'écran pour configurer AOL.

- 2 Procurez-vous les informations de connexion auprès de votre FAI ou de votre administrateur réseau. Consultez la section “Fiche technique Assistant réglages” à la page 69 pour savoir quelles sont les informations dont vous avez besoin pour chaque type de connexion.

Dans certains cas, si un autre ordinateur se trouvant au même emplacement est déjà connecté à Internet, vous pouvez probablement utiliser ses réglages.

Pour accéder aux réglages sur un ordinateur Mac OS X :

- Ouvrez la sous-fenêtre Réseau des Préférences Système.
- Dans le menu local Afficher, sélectionnez votre mode de connexion.
- Copiez les informations concernant votre connexion.

Pour accéder aux réglages sur un ordinateur Mac OS 9 :

- Ouvrez le tableau de bord TCP/IP.
- Recherchez le mode de connexion dans le menu local “Connexion”.
- Recherchez la configuration dans le menu local Configurer.
- Notez l’adresse IP, le masque de sous-réseau et l’adresse du routeur figurant dans les champs correspondants.

Pour accéder aux réglages sur un PC Windows :

Les informations de connexion d’un PC Windows se trouvent à deux endroits.

- Pour trouver l’adresse IP et le masque de sous-réseau, ouvrez le tableau de bord “Connexions réseau et Internet”.
- Pour accéder aux informations relatives aux comptes d’utilisateurs, ouvrez le tableau de bord Comptes d’utilisateurs.

Vous pouvez écrire ces informations directement sur les pages suivantes, puis les saisir dans l’Assistant réglages.

- 3 Si vous utilisez un modem téléphonique, branchez un câble téléphonique (inclus avec la plupart des ordinateurs Macintosh) sur le port modem de votre ordinateur et sur une prise téléphonique murale. Si vous disposez d’un modem DSL ou câble, connectez-le à votre ordinateur en suivant les instructions incluses.
- 4 Allumez votre ordinateur et saisissez les informations dans l’Assistant réglages pour configurer votre connexion à Internet.

Remarque : si vous avez déjà démarré votre ordinateur et configuré votre connexion à Internet sans utiliser l’Assistant réglages, sélectionnez Pomme (🍏) > Préférences Système et cliquez sur Réseau. Puis cliquez sur “Assistez-moi”. L’Assistant réglages s’ouvre.

Fiche technique Assistant réglages

Vous pouvez noter sur ces pages les informations obtenues auprès de votre Fournisseur d'Accès à Internet (FAI), de votre administrateur réseau ou de votre autre ordinateur, puis les saisir dans l'Assistant réglages de réseau.

Sélectionnez la méthode utilisée par votre ordinateur pour se connecter à Internet.

- Modem téléphonique
- Modem câble
- Modem DSL
- Réseau local (Ethernet)
- Sans fil

Pour configurer une connexion par ligne commutée, entrez les informations suivantes :

Nom d'utilisateur

Mot de passe

Numéro de téléphone FAI

Préfixe pour obtenir la ligne externe

Pour configurer une connexion par modem câble ou DSL, ou via un réseau local :

- 1 Choisissez votre type de connexion. Renseignez-vous auprès de votre FAI.

- Manuellement
- Utilisation de DHCP avec une adresse manuelle
- Via DHCP
- Via BootP
- PPP

2 Saisissez les informations fournies par votre FAI :

Si vous avez sélectionné “Manuellement” ou “Utilisation de DHCP avec une adresse manuelle”*, saisissez les informations suivantes :

Adresse IP

Masque de sous-réseau

Adresse du routeur

* Si vous avez sélectionné “Utilisation de DHCP avec une adresse manuelle”, il n’est pas nécessaire de saisir un masque de réseau ou une adresse de routeur.

Si vous avez sélectionné “Via DHCP”, saisissez :

Numéro de client DHCP

Remarque : le numéro de client DHCP est facultatif et il est possible qu’il ne soit pas nécessaire. Demandez conseil à votre FAI.

Si vous avez sélectionné “PPP (pour les connexions PPPoE)”, saisissez :

Fournisseur d’accès (facultatif)

Nom de service PPPoE (facultatif)

Nom de compte

Mot de passe

Les informations ci-après sont facultatives. Demandez à votre FAI s'il est nécessaire de les saisir.

Hôtes DNS (facultatif pour DHCP & BootP)

Nom de domaine (facultatif)

Serveur proxy (facultatif)

Configuration manuelle de votre connexion à Internet

Lorsque vous avez accompli, à l'aide de l'Assistant réglages, les instructions des pages précédentes, vous avez terminé la configuration de votre connexion à Internet. Si vous ne souhaitez pas utiliser l'Assistant réglages ou si vous souhaitez simplement modifier des parties spécifiques de votre configuration Internet, suivez les instructions suivantes pour configurer manuellement votre connexion.

Pour saisir vos informations manuellement, suivez les étapes correspondant à votre mode de connexion.

- Modem téléphonique avec connexion PPP (Point-to-Point Protocol) (reportez-vous à la page 71)
- Connexion par modem câble, ligne DSL ou réseau LAN avec les configurations suivantes :
 - Manuelle (reportez-vous à la page 76)
 - DHCP (reportez-vous à la page 77)
 - PPPoE (reportez-vous à la page 78)
- Connexion sans fil AirPort (reportez-vous à la page 80)

Connexion commutée

Le modem téléphonique constitue la manière la plus courante de se connecter à Internet. Votre modem utilise une méthode appelée PPP (Point-to-Point Protocol) pour se connecter à un FAI.

Assurez-vous que votre modem est branché sur une ligne téléphonique et que vous disposez des informations fournies par votre FAI (reportez-vous à la page 69).

Pour configurer les préférences Réseau pour le port modem interne :

- 1 Choisissez Pomme (🍏) > Préférences Système dans la barre des menus.
- 2 Cliquez sur Réseau.
- 3 Choisissez Configuration des ports réseau dans le menu local Afficher, puis cochez la case Activé à côté de Modem interne.



- 4 Faites glisser Modem interne en haut de la liste Configurations de port pour en faire l'interface réseau préférée ou principale.
- 5 Choisissez Modem interne dans le menu local Afficher et cliquez sur PPP.

- 6 Saisissez les informations fournies par votre FAI, puis cliquez sur Appliquer.



Pour tester votre configuration Internet :

- 1 Ouvrez l'application Connexion à Internet (dans le dossier Applications).
- 2 Cliquez sur l'icône Modem interne si nécessaire.
- 3 Tapez le numéro de téléphone de connexion de votre FAI, votre nom de compte et votre mot de passe, si nécessaire.
- 4 Cliquez sur Se connecter.

L'application Connexion à Internet compose le numéro de votre FAI et établit une connexion.

Pour vous connecter automatiquement au démarrage d'une application Internet, telle qu'un navigateur Web ou une application de courrier électronique :

- 1 Cliquez sur Options PPP (dans la sous-fenêtre PPP des préférences Réseau).
- 2 Cochez la case "Se connecter automatiquement si nécessaire".

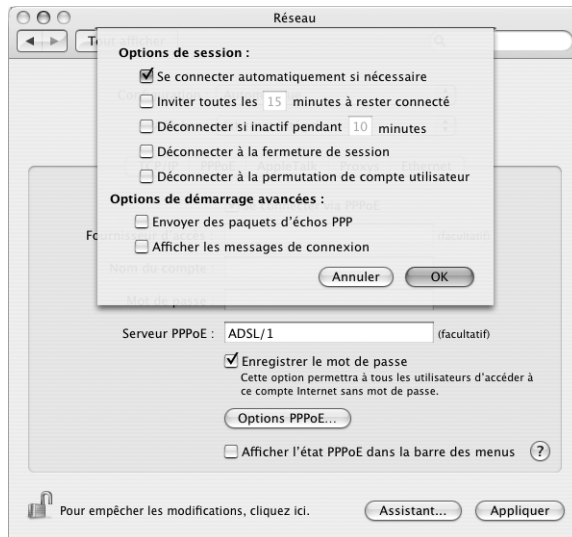

- 3 Cliquez sur OK, puis sur Appliquer.

Connexions à Internet par ligne DSL, modem câble ou réseau LAN

Si vous vous connectez à Internet soit à l'aide d'un modem DSL ou câble, soit via un réseau LAN Ethernet, demandez à votre FAI ou à votre administrateur réseau comment vous devriez configurer votre connexion à Internet :

- **Manuellement** : avec une configuration manuelle, votre FAI ou votre administrateur réseau vous communique une adresse IP statique et d'autres informations à saisir dans les préférences Réseau.
- **Utilisation du protocole DHCP (Dynamic Host Configuration Protocol)** : avec une configuration DHCP, le serveur DHCP saisit automatiquement les informations à votre place.
- **Utilisation du protocole PPPoE (Point-to-Point Protocol over Ethernet)** : si vous utilisez un modem DSL et que vous avez besoin d'un nom d'utilisateur et d'un mot de passe pour vous connecter à Internet, vous devrez éventuellement configurer votre réseau pour qu'il utilise le protocole PPPoE.

Lors de la configuration de votre réseau, veillez à garder les informations fournies par votre FAI à portée de main (reportez-vous à la page 69).

Pour configurer les préférences Réseau pour le port Ethernet intégré :

- 1 Choisissez Pomme (🍏) > Préférences Système dans la barre des menus.
- 2 Cliquez sur Réseau.
- 3 Dans le menu local Afficher, sélectionnez Configurations de ports réseau.
- 4 Cochez la case Activé à côté d'Ethernet intégré.



- 5 Faites glisser Ethernet intégré en haut de la liste Configurations de port pour en faire l'interface réseau préférée ou principale.

Suivez ensuite les instructions de configuration manuelle de votre réseau, via DHCP ou PPPoE, selon les recommandations de votre FAI ou de votre administrateur réseau.

Configuration manuelle

Ayez à portée de main votre adresse IP statique, l'adresse du routeur et le masque de sous-réseau fournis par votre FAI (reportez-vous à la page 69).

Pour effectuer une configuration manuelle :

- 1 Dans préférence Réseau, sélectionnez Ethernet intégré dans le menu local Afficher.
- 2 Cliquez sur TCP/IP, si nécessaire.
- 3 Dans le menu local Configurer IPv4, choisissez Manuellement.

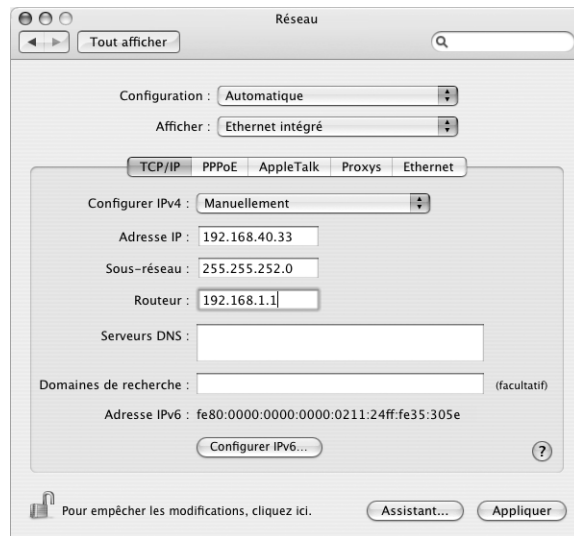

- 4 Remplissez le reste des champs.
- 5 Cliquez sur Appliquer.

Votre connexion est prête dès que vous avez configuré votre réseau. Ouvrez votre navigateur Web (ou une autre application TCP/IP) afin de tester votre connexion à Internet.

Configuration DHCP

Après avoir choisi une configuration DHCP, le serveur DHCP fournit automatiquement vos informations de réseau.

Pour effectuer une configuration DHCP :

- 1 Dans préférence Réseau, sélectionnez Ethernet intégré dans le menu local Afficher.
- 2 Cliquez sur TCP/IP, si nécessaire.
- 3 Choisissez Via DHCP dans le menu local Configurer IPv4.

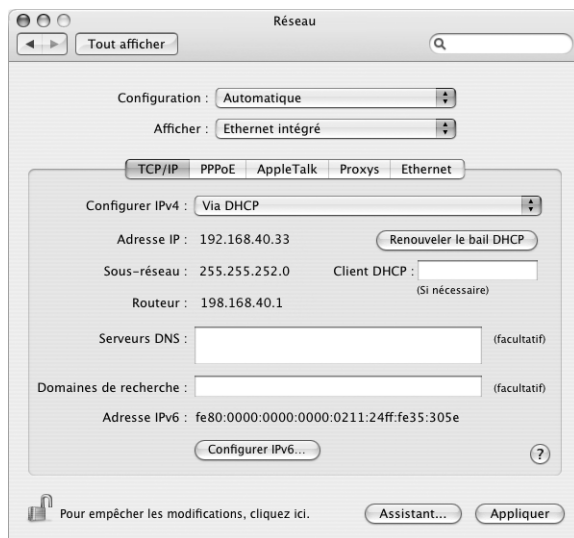

- 4 Cliquez sur Appliquer.

Ouvrez votre navigateur Web (ou une autre application TCP/IP) afin de tester votre connexion à Internet.

Remarque : sauf instructions contraires de votre FAI, ignorez les champs Client DHCP et Domaines de recherche.

Configuration PPPoE

Certains FAI recourant à la technologie DSL utilisent le protocole PPPoE (Point-to-Point Protocol over Ethernet). Si vous utilisez un modem DSL et que vous avez besoin d'un nom d'utilisateur et d'un mot de passe pour vous connecter à Internet, contactez votre FAI pour savoir si vous devez vous connecter via PPPoE.

Pour configurer une connexion PPPoE :

Pour configurer votre réseau, ayez à portée de main votre nom d'utilisateur, votre mot de passe et, si cela est nécessaire, l'adresse du serveur de noms de domaine (DNS) fournis par votre FAI (reportez-vous à la page 69).

- 1 Dans préférence Réseau, sélectionnez Ethernet intégré dans le menu local Afficher.
- 2 Cliquez sur PPPoE et sélectionnez "Se connecter via PPPoE"

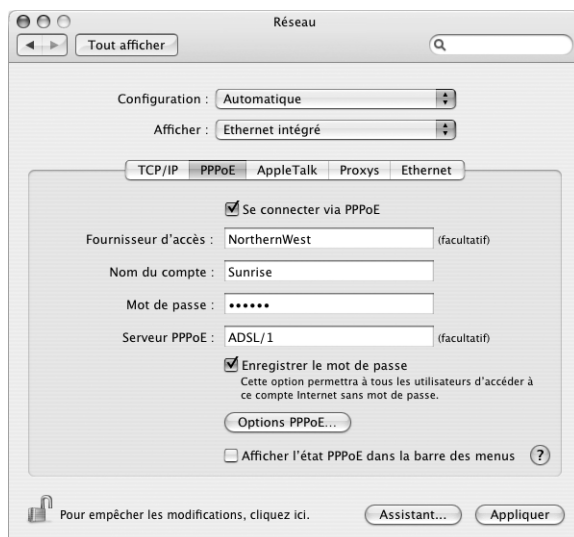

- 3 Remplissez le reste des champs. Si vous souhaitez que tous les utilisateurs de votre ordinateur utilisent la même méthode de connexion, sélectionnez "Enregistrer le mot de passe"

Remarque : pour vous connecter automatiquement au démarrage d'une application TCP/IP, par exemple un navigateur Web ou une application de courrier électronique, cliquez sur Options PPPoE, sélectionnez "Se connecter automatiquement si nécessaire", puis cliquez sur OK.

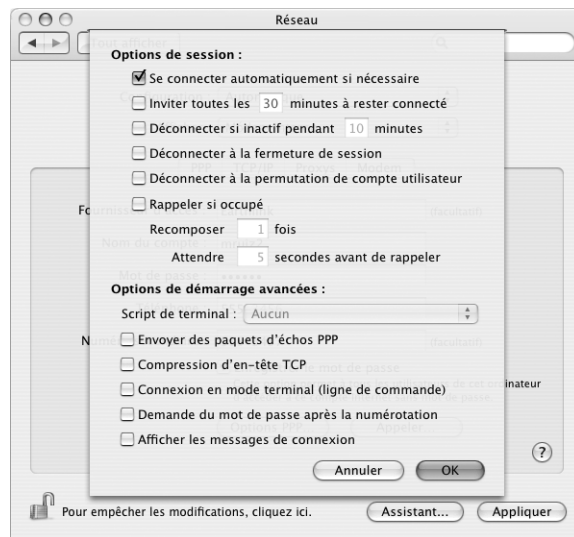

- 4 Cliquez sur TCP/IP et sélectionnez Via PPP ou Manuellement dans le menu local Configurer IPv4, selon les instructions de votre FAI. Si votre FAI vous a communiqué une adresse IP statique, choisissez Manuellement et tapez l'adresse dans le champ Adresse IP.

- 5 Saisissez les adresses des serveurs de noms de domaine (DNS) dans le champ Serveurs DNS.

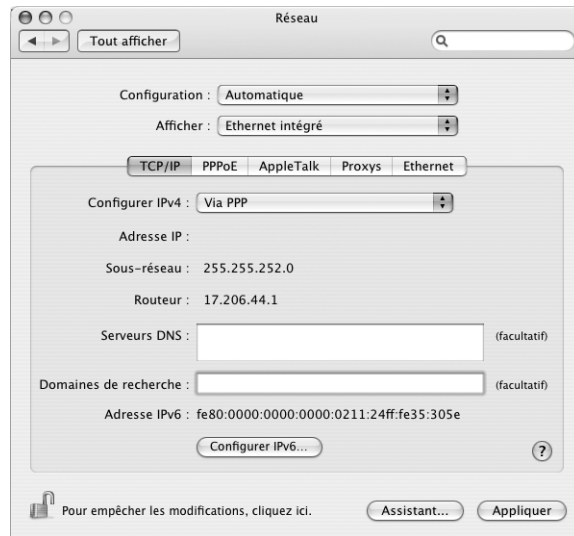

- 6 Cliquez sur Appliquer.

Votre connexion à Internet est prête dès que vous avez configuré votre réseau. Vous pouvez alors ouvrir votre navigateur Web ou une autre application TCP/IP afin de tester votre connexion.

Important : si vous n'avez pas sélectionné l'option de connexion automatique, vous devez ouvrir l'application Connexion à Internet, choisir la configuration adéquate, puis cliquer sur Se connecter. Pour plus d'informations, choisissez Aide > Aide Connexion à Internet dans la barre des menus située en haut de l'écran.

Connexion sans fil AirPort

Si une carte AirPort Extreme est installée sur votre iMac G5, vous pouvez configurer votre réseau AirPort et votre connexion à Internet à l'aide de l'Assistant réglages AirPort qui se trouve dans le dossier Applications/Utilitaires. L'assistant vous aide à configurer votre borne d'accès AirPort et à régler votre ordinateur pour qu'il utilise AirPort. Pour en savoir plus sur votre borne d'accès AirPort, consultez le guide fourni avec le matériel.

Si votre borne d'accès AirPort est déjà configurée, votre carte AirPort Extreme peut dans la plupart des cas y accéder immédiatement.

Pour vérifier si vous avez accès à un réseau AirPort :

- Cliquez sur l'icône d'état AirPort dans la barre des menus et choisissez un réseau AirPort dans la liste.

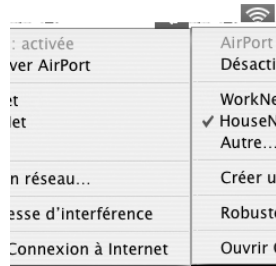

Si aucun réseau AirPort n'y figure, vous pouvez utiliser l'Assistant réglages AirPort pour vérifier ou modifier vos réglages ou bien les changer via la sous-fenêtre "Réseau des Préférences Système".

Configuration manuelle d'une connexion AirPort

Demandez les informations suivantes à votre administrateur système si vous prévoyez d'effectuer une connexion manuelle.

Si vous vous connectez via DHCP, la plupart de ces informations sont automatiquement transmises à votre ordinateur via le réseau. Consultez votre administrateur de système pour obtenir les renseignements nécessaires.

- Adresses des serveurs de noms de domaine (DNS), si nécessaire
- Configuration d'adresse IP manuelle ou via DHCP
- Adresse IP
- Adresse du routeur
- Masque de sous-réseau
- Mot de passe, si nécessaire

Assurez-vous ensuite que les options de connexion AirPort sont activées dans les préférences Réseau.

Pour configurer les Préférences réseau pour une connexion AirPort :

- 1 Choisissez Pomme () > Préférences Système dans la barre des menus.
- 2 Cliquez sur Réseau.
- 3 Dans le menu local Afficher, sélectionnez "Configurations de ports réseau".

4 Cochez la case Activé à côté d'AirPort.

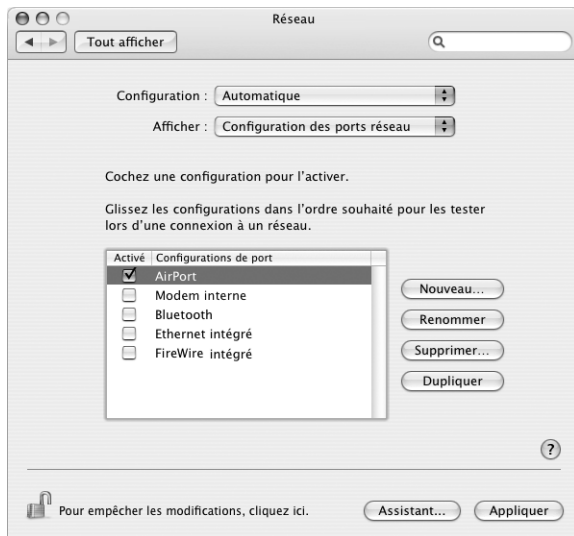

Suivez ensuite les instructions fournies par votre FAI ou votre administrateur réseau pour configurer votre réseau manuellement ou via DHCP. Si vous configurez vous-même votre réseau, il est peut-être plus simple d'utiliser DHCP car le serveur attribue automatiquement les adresses IP.

- 5 Choisissez AirPort dans le menu local Afficher.
- 6 Cliquez sur TCP/IP, si nécessaire.
- 7 Dans le menu local Configurer IPv4, choisissez Manuellement ou Via DHCP.

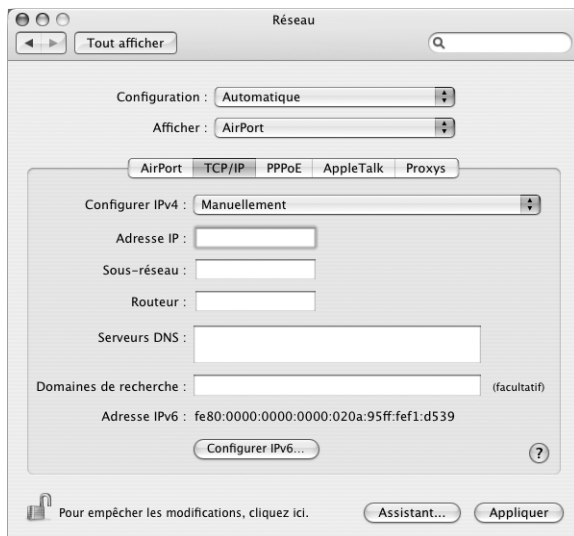

- Si vous choisissez Manuellement, saisissez les autres informations dans les champs correspondants.
 - Si vous choisissez Via DHCP, il est inutile de saisir d'autres informations, sauf instructions contraires de votre administrateur de système.
- 8 Cliquez sur AirPort et sélectionnez les options requises pour vous connecter à un réseau AirPort Extreme après le redémarrage ou lors de la réactivation de l'ordinateur après une suspension d'activité.
 - 9 Cliquez sur Appliquer.

Une fois les réglages AirPort configurés, vous êtes prêt à vous connecter.

Pour tester votre connexion AirPort :

- Cliquez sur l'icône d'état AirPort dans la barre des menus et choisissez Activer AirPort. Tout réseau AirPort Extreme situé dans la zone de couverture doit apparaître dans le menu.

Dépannage de votre connexion

Connexion à Internet par modem câble, DSL et réseau LAN

Si vous n'arrivez pas à vous connecter à Internet avec votre AirPort, votre interface Ethernet intégrée ou votre modem interne, vous pouvez recourir au Diagnostic réseau pour obtenir un état sur vos problèmes de connexion. Dans la sous-fenêtre Réseau des Préférences Système, cliquez sur Assistant, puis sur Diagnostic pour ouvrir le Diagnostic réseau puis suivez les instructions.

Si Diagnostic réseau n'est pas en mesure de résoudre le problème, celui-ci se situe peut-être au niveau du fournisseur d'accès à Internet (FAI) auquel vous essayez de vous connecter, du périphérique externe utilisé pour la connexion au FAI ou du serveur auquel vous essayez d'accéder. Vous pouvez également tenter de suivre les étapes suivantes :

Vérifiez les câbles et les sources d'alimentation

Assurez-vous que tous les câbles du modem sont correctement branchés, y compris le câble d'alimentation du modem, le câble reliant le modem à l'ordinateur et le câble raccordant le modem à la prise murale. Vérifiez les câbles et l'alimentation des routeurs et des concentrateurs Ethernet.

Allumez et éteignez le modem puis réinitialisez-le

Éteignez le modem câble ou DSL, puis rallumez-le après quelques minutes. Certains FAI conseillent de débrancher le câble d'alimentation du modem. Si votre modem dispose d'un bouton de réinitialisation, vous pouvez l'actionner avant ou après avoir éteint puis rallumé le modem.

Connexions PPPoE

Si vous ne parvenez pas à vous connecter à votre fournisseur d'accès Internet via PPPoE, vérifiez d'abord les câbles et l'alimentation, éteignez et rallumez le modem, puis réinitialisez-le.

Vérifiez les réglages des Préférences Système :

- 1 Choisissez Pomme (🍏) > Préférences Système.
- 2 Cliquez sur Réseau.
- 3 Dans le menu local Afficher, sélectionnez "Configurations de ports réseau".
- 4 Sélectionnez Ethernet intégré, puis faites glisser cette configuration en haut de la liste des configurations de ports.
- 5 Dans le menu local Afficher, sélectionnez Ethernet intégré.
- 6 Cliquez sur PPPoE.
- 7 Sélectionnez "Se connecter via PPPoE".
- 8 Vérifiez le champ Nom de compte pour vous assurer d'avoir tapé les informations correctes fournies par votre FAI.
- 9 Si vous avez choisi d'enregistrer votre mot de passe, tapez-le à nouveau afin d'être sûr qu'il est correct.
- 10 Cliquez sur TCP/IP. Assurez-vous d'avoir saisi dans cette sous-fenêtre les informations correctes fournies par votre FAI.
- 11 Cliquez sur Appliquer.

Connexions au réseau

Si vous disposez de plusieurs ordinateurs tentant de partager une connexion à Internet, assurez-vous que votre réseau est correctement configuré. Vous devez savoir si votre FAI fournit une seule ou plusieurs adresses IP, autrement dit, une pour chaque ordinateur.

Si une seule adresse IP est utilisée, vous devez disposer d'un routeur capable de partager la connexion (on parle alors de conversion d'adresse réseau (NAT) ou de "masquage d'adresse IP"). Pour obtenir des informations sur la configuration, consultez la documentation fournie avec votre routeur ou contactez la personne qui a configuré votre réseau. La borne d'accès AirPort Extreme peut être utilisée pour que plusieurs ordinateurs partagent une adresse IP. Pour plus d'informations sur l'utilisation de la borne d'accès AirPort Extreme, consultez l'aide à l'écran ou rendez-vous sur le site Web AirPort, à l'adresse www.apple.com/fr/airport.

Si ces instructions s'avèrent insuffisantes pour résoudre les problèmes rencontrés, contactez votre FAI.

Communications Regulation Information

FCC Compliance Statement

This device complies with part 15 of the FCC rules. Operation is subject to the following two conditions: (1) This device may not cause harmful interference, and (2) this device must accept any interference received, including interference that may cause undesired operation. See instructions if interference to radio or television reception is suspected.

Radio and Television Interference

This computer equipment generates, uses, and can radiate radio-frequency energy. If it is not installed and used properly—that is, in strict accordance with Apple's instructions—it may cause interference with radio and television reception.

This equipment has been tested and found to comply with the limits for a Class B digital device in accordance with the specifications in Part 15 of FCC rules. These specifications are designed to provide reasonable protection against such interference in a residential installation. However, there is no guarantee that interference will not occur in a particular installation.

You can determine whether your computer system is causing interference by turning it off. If the interference stops, it was probably caused by the computer or one of the peripheral devices.

If your computer system does cause interference to radio or television reception, try to correct the interference by using one or more of the following measures:

- Turn the television or radio antenna until the interference stops.
- Move the computer to one side or the other of the television or radio.
- Move the computer farther away from the television or radio.
- Plug the computer into an outlet that is on a different circuit from the television or radio. (That is, make certain the computer and the television or radio are on circuits controlled by different circuit breakers or fuses.)

If necessary, consult an Apple-authorized service provider or Apple. See the service and support information that came with your Apple product. Or, consult an experienced radio/television technician for additional suggestions.

Changes or modifications to this product not authorized by Apple Computer, Inc., could void the EMC compliance and negate your authority to operate the product.

This product has demonstrated EMC compliance under conditions that included the use of compliant peripheral devices and shielded cables between system components. It is important that you use compliant peripheral devices and shielded cables (including Ethernet network cables) between system components to reduce the possibility of causing interference to radios, television sets, and other electronic devices.

Responsible party (contact for FCC matters only): Apple Computer, Inc. Product Compliance, 1 Infinite Loop M/S 26-A, Cupertino, CA 95014-2084, 408-974-2000.

Bluetooth Information

FCC Bluetooth Wireless Compliance

The antenna used with this transmitter must not be collocated or operated in conjunction with any other antenna or transmitter subject to the conditions of the FCC Grant.

Bluetooth Industry Canada Statement

This Class B device meets all requirements of the Canadian interference-causing equipment regulations.

Cet appareil numérique de la Class B respecte toutes les exigences du Règlement sur le matériel brouilleur du Canada.

Bluetooth Europe–EU Declaration of Conformity

This wireless device complies with the specifications EN 300 328, EN 301-489, and EN 60950 following the provisions of the R&TTE Directive.

Industry Canada Statement

Complies with the Canadian ICES-003 Class B specifications. Cet appareil numérique de la classe B est conforme à la norme NMB-003 du Canada.

VCCI Class B Statement

情報処理装置等電波障害自主規制について

この装置は、情報処理装置等電波障害自主規制協議会 (VCCI) の基準に基づくクラス B 情報技術装置です。この装置は家庭環境で使用されることを目的としていますが、この装置がラジオやテレビジョン受信機に近接して使用されると、受信障害を引き起こすことがあります。

取扱説明書に従って正しい取扱をしてください。

Communauté Européenne

Ce produit est conforme aux directives européennes 72/23/CEE, 89/336/CEE et 99/5/CE.

Laser Information

Warning: Making adjustments or performing procedures other than those specified in your equipment's manual may result in hazardous radiation exposure.

Do not attempt to disassemble the cabinet containing the laser. The laser beam used in this product is harmful to the eyes. The use of optical instruments, such as magnifying lenses, with this product increases the potential hazard to your eyes. For your safety, have this equipment serviced only by an Apple Authorized Service Provider.

Because of the optical disc drive in your computer, your computer is a Class 1 laser product. The Class 1 label, located in a user-accessible area, indicates that the drive meets minimum safety requirements. A service warning label is located in a service-accessible area. The labels on your product may differ slightly from the ones shown here.



Class 1 label



Service warning label

Exposure to Radio Frequency Energy

The radiated output power of the AirPort Extreme Card in this device is far below the FCC radio frequency exposure limits for uncontrolled equipment. This device should be operated with a minimum distance of at least 20 cm between the AirPort Extreme Card antennas (see page 28) and a person's body and must not be co-located or operated with any other antenna or transmitter.

Souris à diode électroluminescente (DEL) de Catégorie 1

La souris optique Apple est un produit à DEL de Catégorie 1 répondant aux normes IEC 60825-1 A1 A2. Ce produit est conforme aux exigences des directives européennes 72/23/CEE et 89/336/CEE.

It also complies with the Canadian ICES-003 Class B Specification.

Taiwan Statement

產品名稱：滑鼠

型號：M 5 7 6 9

進口商：美商蘋果電腦股份有限公司台灣分公司

Korea Statement

명 칭 (모델명) : 마우스 (M5769)

인 증 번 호 : E-C011-00-3670 (B)

인 증 자 상 호 : 애플컴퓨터코리아(주)

제 조 년 월 일 : 별도표기

제 조 자/제 조 국 : Apple Computer Inc. / 중국



명 칭 (모델명) : 마우스 (M5769)

인 증 번 호 : E-C011-00-3000 (B)

인 증 자 상 호 : 애플컴퓨터코리아(주)

제 조 년 월 일 : 별도표기

제 조 자/제 조 국 : Apple Computer Inc. / 말레이시아



Avertissement relatif aux activités à haut risque

Cet ordinateur n'est pas conçu pour être utilisé dans des installations nucléaires, pour la navigation ou la communication aérienne, pour le contrôle du trafic aérien, ni dans aucune autre situation où une panne du système informatique pourrait entraîner la mort, des blessures ou de graves dommages écologiques.

ENERGY STAR® Compliance

As an ENERGY STAR® partner, Apple has determined that standard configurations of this product meet the ENERGY STAR guidelines for energy efficiency. The ENERGY STAR program is a partnership with office product equipment manufacturers to promote energy-efficiency. Reducing energy consumption of office products saves money and reduces pollution by eliminating wasted energy.

Disposal and Recycling Information

The backlight lamp in this product contains mercury. Dispose according to local, state, and federal laws.

For information about Apple's recycling program, go to www.apple.com/environment/summary.html

Élimination de la pile

Les piles usagées doivent être recyclées ou traitées conformément aux normes d'environnement locales.

Nederlands: Gebruikte batterijen kunnen worden ingeleverd bij de chemokar of in een speciale batterijcontainer voor klein chemisch afval (kca) worden gedeponeed.



Deutschland: Das Gerät enthält Batterien. Diese gehören nicht in den Hausmüll. Sie können verbrauchte Batterien beim Handel oder bei den Kommunen unentgeltlich abgeben. Um Kurzschlüsse zu vermeiden, kleben Sie die Pole der Batterien vorsorglich mit einem Klebestreifen ab.

Taiwan:



廢電池請回收

Informations relatives au téléphone et au modem Apple 56K

Informez votre opérateur téléphonique

Certains opérateurs téléphoniques exigent que vous informiez votre agence locale lorsque vous raccordez un modem à leur réseau.

Information You Need in the United States

The internal modem complies with Part 68 of the FCC rules. On the back of this equipment is a label that contains, among other information, the FCC registration number and ringer equivalence number (REN). If requested, provide this information to your telephone company.

- *Ringer equivalence number (REN):* 0.1B The REN is useful to determine the quantity of devices you may connect to your telephone lines and still have all those devices ring when your telephone number is called. In most, but not all areas, the sum of the RENs of all devices connected to one line should not exceed five (5.0). To be certain of the number of devices you may connect to your line, as determined by the REN, you should contact your local telephone company to determine the maximum REN for your calling area.
- *Telephone jack type:* USOC, RJ-11 An FCC-compliant telephone cord and modular plug are provided with this equipment. This equipment is designed to be connected to the telephone network or premises wiring using a compatible modular jack that complies with Part 68 rules. See the installation instructions for details.

Telephone Line Problems

If your telephone doesn't work, there may be a problem with your telephone line. Disconnect the modem to see if the problem goes away. If it doesn't, report the problem either to your local telephone company or to your company's telecommunications people.

If disconnecting the modem eliminates the problem, the modem itself may need service. See the service and support information that came with your Apple product for instructions on how to contact Apple or an Apple-authorized service provider for assistance.

If you do not disconnect your modem when it is adversely affecting the telephone line, the telephone company has the right to disconnect your service temporarily until you correct the problem. The telephone company will notify you as soon as possible. Also, you will be informed of your right to file a complaint with the FCC.

The telephone company may make changes in its facilities, equipment, operations, or procedures that could affect the operation of your equipment. If this happens, the telephone company will provide advance notice in order for you to make the necessary modifications to maintain uninterrupted service.

The internal modem will not work with party lines, cannot be connected to a coin-operated telephone, and may not work with a private branch exchange (PBX).

Telephone Consumer Protection Act

The Telephone Consumer Protection Act of 1991 makes it unlawful for any person to use a computer or other electronic device to send any message via a telephone fax machine unless such message clearly contains, in a margin at the top or bottom of each transmitted page or on the first page of the transmission, the date and time it was sent and an identification of the business or other entity, or individual sending the message and the telephone number of the sending machine of such business, entity, or individual.

Information You Need in Canada

The Industry Canada (IC) label identifies certified equipment. This certification means that the equipment meets certain telecommunications network protective, operational, and safety requirements. The Department does not guarantee the equipment will operate to a user's satisfaction.

Before installing this equipment, make sure that you are permitted to connect to the facilities of the local telecommunications company. Be sure you use an acceptable method of connection to install the equipment. In some cases, you may extend the company's internal wiring for single-line individual service by means of a certified telephone extension cord. Be aware, however, that compliance with these conditions may not prevent degradation of service in some situations.

Repairs to certified equipment should be made by an authorized Canadian maintenance facility designated by the supplier. Any equipment malfunctions or repairs or alterations that you make to this equipment may cause the telecommunications company to request that you disconnect the equipment.

In Canada, contact Apple at: 7495 Birchmount Road, Markham, Ontario, L3R 5G2, 800-263-3394

Warning: Users should ensure for their own protection that the electrical ground connections of the power utility, telephone lines, and internal metallic water pipe system, if present, are connected together. This precaution may be particularly important in rural areas.

Users should not attempt to make such connections themselves, but should contact the appropriate electric inspection authority or electrician.

- **Load number:** 0.1 The load number (LN) assigned to each terminal device denotes the percentage of the total load to be connected to the telephone loop that is used by the device, to prevent overloading. The termination of a loop may consist of any combination of devices, subject only to the requirement that the sum of the load numbers of all devices does not exceed 100.
- **Telephone jack type:** CA-11

Informations Destinées aux Utilisateurs Canadiens

L'étiquette d'Industrie Canada identifie un matériel homologué. Cette étiquette certifie que le matériel est conforme à certaines normes de protection, d'exploitation et de sécurité des réseaux de télécommunications. Le Ministère n'assure toutefois pas que le matériel fonctionnera à la satisfaction de l'utilisateur.

Avant d'installer ce matériel, l'utilisateur doit s'assurer qu'il est permis de le raccorder au réseau de l'entreprise locale de télécommunication. Le matériel doit également être installé en suivant une méthode acceptée de raccordement. Dans certains cas, le câblage appartenant à l'entreprise utilisé pour un service individuel à ligne unique peut être prolongé au moyen d'un dispositif homologué de raccordement (cordon prolongateur téléphonique).

L'abonné ne doit pas oublier qu'il est possible que la conformité aux conditions énoncées ci-dessus n'empêche pas la dégradation du service dans certaines situations. De fait, les entreprises de télécommunication ne permettent pas que l'on raccorde un matériel aux prises d'abonnés, sauf dans les cas précis prévus par les tarifs particuliers de ces entreprises.

Les réparations de matériel homologué doivent être effectuées par un centre d'entretien canadien autorisé désigné par la fournisseur. La compagnie de télécommunications peut demander à l'utilisateur de débrancher un appareil suite à des réparations ou à des modifications effectuées par l'utilisateur ou en raison d'un mauvais fonctionnement.

Veillez contacter Apple pour des informations supplémentaires:

Apple Canada, Inc.
7495 Birchmount Road
Markham, Ontario
Canada L3R 5G2

Service à la clientèle d'Apple Canada: 800-263-3394

Avertissement : Pour sa propre protection, l'utilisateur doit s'assurer que tout les fils de mise à la terre du secteur, des lignes téléphoniques et les canalisations d'eau métalliques, s'il y en a, soient raccordés ensemble. Cette précaution est particulièrement importante dans les régions rurales.

L'utilisateur ne doit pas tenter de faire ces raccordements lui-même; il doit avoir recours à un service d'inspection des installations électriques ou à un électricien, selon le cas.

- **Numéro de charge:** 0.1 L'indice de charge (IC) assigné à chaque dispositif terminal indique, pour éviter toute surcharge, le pourcentage de la charge totale qui sera raccordée à un circuit téléphonique bouclé utilisé par ce dispositif. La terminaison du circuit bouclé peut être constituée de n'importe quelle combinaison de dispositifs pourvu que la somme des indices de charge de l'ensemble des dispositifs ne dépasse pas 100.
- **Type de prise téléphonique:** CA-11

Information You Need in the United Kingdom

This terminal equipment is intended for direct connection to the analogue Public Switched Telecommunications Network and is approved for use within the United Kingdom with the following features:

- Modem facility
- Autocalling facility
- Autoanswer facility
- DTMF signaling

Operation in the absence of proceed indication or upon detection of proceed indication

This product is in conformity with relevant regulatory standards following the provisions of European Council Directives 73/23/EEC (Low Voltage Directive) and 89/336/EEC amended by 92/31/EEC (EMC Directive).

Informationen für Deutschland

Diese Modem-Karte ist als Endeinrichtung vorgesehen und muss an ein TAE mit F-Kodierung angeschlossen werden. Diese Endeinrichtung ist in Konformität gemäss Niederspannungsrichtlinie 73 / 23 / EWG sowie EMC-Richtlinien 89 / 336 / EWG und 92 / 31 / EWG.

Informations pour la France

Ce matériel est conforme aux normes applicables de sécurité électrique d'après la directive 73 / 23 / CEE et aux normes applicables de comptabilité électromagnétique d'après la directive 89 / 336 / CEE, modifié par la directive 92 / 31 / CEE.

Information You Need in Australia

All telecommunications devices are required to be labelled as complying to the Australian telecommunications standards, ensuring the health and safety of the operator and the integrity of the Australian telecommunications network. To provide compliance with the Australian Communications Authority's technical standards, please ensure that the following AT commands are maintained:

- ATB0 (ITU/CCITT operation)
- AT&G0 (no guard tone)
- AT&P1 (33/66 pulse dial make/break ratio)
- ATSO = 0 or ATSO = 1 (no answer or answer greater than one ring)
- ATS6 = 95 (DTMF period between 70–255 ms)
- ATS11 = 95 (DTMF period between 70–255 ms)

For calls that are automatically generated, a total of three call attempts are allowed to a telephone number, with a minimum period between calls of 2 seconds. If the call does not connect after three attempts, 30 minutes must expire before automatic redialing may be initiated. Failure to set the modem (and any associated communications software) to the above settings may result in the modem being non-compliant with Australian telecommunications standards. Under these circumstances a user could be subject to significant penalties under the Telecommunications Act 1997.

This modem must be properly secured in order for you to use it. Telecommunications network voltages exist inside the computer and the telecommunications line connection must be removed before opening the computer.

Information You Need in New Zealand

This modem is fully approved to operate on the New Zealand telecommunications network under Telepermit number PTC 211/04/002. All telecommunications devices are required to hold a Telepermit and be labelled accordingly with the approved Telepermit number to comply with the New Zealand telecommunications standards, ensuring the health and safety of the operator and the integrity of the New Zealand telecommunications network. To ensure compliance, all calls that are automatically generated should not make more than 10 call attempts to the same number within any 30 minute period with a minimum period between calls of 30 seconds. Failure to adhere to these standards may result in the modem being non-compliant with New Zealand Telecom standards. Under these circumstances a user could be subject to significant penalties.

Important: The grant of a Telepermit for any item of terminal equipment indicates that only Telecom has accepted that the item complies with minimum conditions for connection to its network. It indicates no endorsement of the product by Telecom, nor does it provide any sort of warranty. Above all, it provides no assurance that any item will work correctly in all respects with another item of Telepermitted equipment of a different make or model, nor does it imply that any product is compatible with all of Telecom's network services.

