

POLAR®

POLAR UNITE



GEBRUIKSAANWIJZING

INHOUD

Inhoud	2
Gebruiksaanwijzing Polar Unite	6
Inleiding	6
Je Polar Unite optimaal gebruiken	7
Polar Flow webservice	7
Aan de slag	8
Je horloge configureren	8
Optie A: Configureren met een smartphone en de Polar Flow app	10
Optie B: Configureren met je computer	10
Optie C: Configureren op het horloge	10
De Polar Unite polsband vastmaken	11
Knopfuncties en touch-display	12
Kleurentouch-display	12
Meldingen bekijken	12
Verlichting inschakelen	12
Displayweergaven	12
Stijl en kleur van het display wijzigen	16
Functie Verlichting inschakelen	16
Verlichting inschakelen	16
Functie Niet storen	17
Verlichting altijd aan tijdens een training	17
Menu	17
Snelinstellingen	19
Een smartphone met je horloge koppelen	20
Doe het volgende voordat je een smartphone koppelt:	20
Een smartphone koppelen:	20
Koppeling verwijderen	21
De firmware bijwerken	21
Met smartphone of tablet	21
Met computer	21
Instellingen	23
Algemene instellingen	23
Koppelen en synchroniseren	23
Continue hartslagmeting	23
Vliegmodus	23
Niet storen	23
Smartphonemeldingen	23
Eenheden	23
Taal	24
Inactiviteitswaarschuwing	24
Info over je horloge	24
Fysieke instellingen	24
Gewicht	24
Lengte	25
Geboortedatum	25
Geslacht	25
Trainingsachtergrond	25
Activiteitsdoel	25
Gewenste slaapduur	26
Maximale hartslag	26
Rusthartslag	26
VO2max	27

Horloge-instellingen	27
Alarm	27
Displayweergave	27
Tijd	27
Datum	28
Eerste dag van de week	28
Pictogrammen op het display	28
Opnieuw opstarten en resetten	28
Het horloge opnieuw opstarten	28
De fabrieksinstellingen van je horloge herstellen	29
Fabrieksinstellingen via FlowSync	29
Fabrieksinstellingen herstellen op je horloge	29
Training	30
Hartslagmeting aan de pols	30
Je horloge dragen als je je hartslag meet bij de pols of als je je slaap registreert	30
Je horloge dragen wanneer je geen hartslag meet bij je pols en je geen slaap/Nightly Recharge registreert	31
Trainingssessie starten	31
Een geplande trainingssessie starten	32
Snelmenu	32
Tijdens de training	34
Door de trainingsweergaven bladeren	34
Timers instellen	34
Intervaltimer	35
Afteltimer	35
Trainen met een doel	36
Fase wijzigen tijdens een gefaseerde sessie	36
Meldingen	36
Trainingssessie pauzeren of stoppen	37
Trainingsoverzicht	37
Na de training	37
Trainingsgegevens in de Polar Flow app	39
Trainingsgegevens in de Polar Flow webservice	39
Functies	40
GPS-verbinding	40
GPS via smartphone inschakelen	40
Smart Coaching	41
Nightly Recharge™ herstelmeting	41
Details AZS-herstel in de Polar Flow app	44
Details slaapherstel in Polar Flow	44
Voor beweging	45
Voor slapen	45
Voor herstellen van energieniveaus	45
Sleep Plus Stages™ slaapregistratie	46
FitSpark™ dagelijkse trainingsbegeleiding	50
Tijdens de training	52
Serene™ geleide ademhalingsoefening	54
Fitness Test met hartslagmeting aan de pols	56
Vóór de test	56
De test uitvoeren	57
Testresultaten	57
Conditieklassen	57
Mannen	57
Vrouwen	58
VO2max	58
Polar Running Program	58
Een Polar Running Program maken	59
Trainingssessie voor hardloepdoel starten	59

Je voortgang volgen	59
Cardiobelasting	59
Trainingseffect	60
Smart Calories	61
Continue hartslagmeting	62
Continue hartslagmeting op je horloge	62
24/7 activiteitsmeting	63
Activiteitsdoel	63
Activiteitsgegevens op je horloge	63
Inactiviteitswaarschuwing	64
Activiteitsgegevens in de Polar Flow app en webservice	64
Activity Benefit	64
Sportprofielen	65
Hartslagzones	65
Snelheidszones	66
Instellingen snelheidszone	66
Trainingsdoel met snelheidszones	66
Tijdens de training	66
Na de training	66
Snelheid en afstand vanaf de pols	66
Hartslagsensormodus	67
Hartslagsensormodus inschakelen:	67
Hartslag delen stoppen:	67
Smartphonemeldingen	68
Smartphonemeldingen inschakelen	68
Niet storen	68
Meldingen bekijken	68
Energiebronnen	68
Overzicht van energiebronnen	69
Gedetailleerde analyse in de Flow mobiele app	69
Verwisselbare polsbanden	69
Polsband verwisselen	69
Compatibele sensoren	70
Polar OH1 optische hartslagsensor	70
Polar H10 hartslagsensor	71
Polar H9 hartslagsensor	71
Sensoren koppelen met je horloge	71
Een hartslagsensor met je horloge koppelen	71
Polar Flow	73
Polar Flow app	73
Trainingsgegevens	73
Activiteitsgegevens	73
Slaapgegevens	73
Sportprofielen	73
Afbeelding delen	73
De Polar Flow app gaan gebruiken	73
Polar Flow webservice	74
Trainingsdagboek	74
Rapporten	74
Programma's	74
Sportprofielen in Polar Flow	75
Een sportprofiel toevoegen	75
Sportprofiel bewerken	76
Je training plannen	77
Een trainingsplan maken met de Seizoensplanner	77
Een trainingsdoel maken in de Polar Flow app en webservice	78
Een doel maken op basis van een favoriet trainingsdoel	80

De instellingen naar je horloge synchroniseren	80
Een trainingsdoel maken in de Polar Flow app	81
Favorieten	83
Een trainingsdoel aan je Favorieten toevoegen:	83
Favoriet bewerken	83
Favoriet verwijderen	83
Synchroniseren	83
Synchroniseren met de Flow mobiele app	83
Synchroniseren met de Flow webservice via FlowSync	84
Belangrijke informatie	85
Batterij	85
Levensduur en gebruiksduur van batterij	85
Batterij opladen	85
Batterijstatus en meldingen	86
Batterijstatusindicator	86
Batterijmeldingen	87
Zorgen voor je horloge	87
Je horloge schoonhouden	87
Zorgen voor de optische hartslagsensor	87
Bewaren	87
Service	88
Voorzorgsmaatregelen	88
Storing tijdens de training	88
Gezondheid en training	88
Waarchuwing - Batterijenbuiten het bereik van kinderen houden	89
Je Polar product veilig gebruiken	89
Technische specificaties	90
Polar Unite	90
Polar FlowSync software en USB-kabel	91
Compatibiliteit Polar Flow mobiele app	91
Waterbestendigheid van Polar producten	91
Wettelijk verplichte informatie	92
Beperkte internationale Polar garantie	93
Aansprakelijkheid	93

GEBRUIKSAANWIJZING POLAR UNITE

Deze gebruiksaanwijzing helpt je op weg met je nieuwe horloge. Op support.polar.com/en/unite vind je videotutorials en veelgestelde vragen.

INLEIDING

Gefeliciteerd met je nieuwe Polar Unite!

Het Polar Unite fitnesshorloge helpt je om je training, herstel en dagelijks leven perfect met elkaar te combineren. Polar Unite motiveert je om regelmaat in je training te houden. De intelligente functies maken dat fit en gezond blijven een natuurlijk onderdeel van je dagelijks leven wordt. Het wordt geleverd met geavanceerde hartslagmeting aan de pols. De [Sleep Plus Stages™](#) slaapregistratie registreert je slaapfasen (REM, lichte en diepe slaap) en geeft je feedback over je slaap en een numerieke slaapscore. [Nightly Recharge™](#) meet elke nacht je herstel en de [FitSpark™](#) trainingsbegeleiding geeft je persoonlijke begeleiding tijdens je workout op basis van je fitheid. De Polar Unite helpt je ontspannen en stress te verminderen met de [Serene™](#) geleide adem oefeningen, en je kunt hem aansluiten [op je smartphone om GPS te gebruiken](#). Pas Polar Unite aan je stijl aan met verschillende polsbanden en kleurthema's voor het horlogedisplay. Je kunt je Unite ook tijdens [Polar Club](#) lessen gebruiken om je hartslag te verzenden naar het Polar Club systeem.

Sleep Plus Stages meet automatisch de **hoeveelheid slaap** en de **kwaliteit** van je slaap, en laat je zien hoe lang elke slaapfase heeft geduurd. De functie combineert je slaapduur en je slaapkwaliteit tot één overzichtelijke waarde, je **slaapscore**. Je slaapscore vertelt je hoe goed je hebt geslapen vergeleken met de indicatoren van een goede nachtrust volgens de actuele slaapwetenschap. Door de onderdelen van je slaapscore te vergelijken met je eigen normale niveau, kun je herkennen welke aspecten van je dagelijkse routine van invloed kunnen zijn op je slaap en dus mogelijk moeten worden aangepast.

Nightly Recharge™ is een meting van je herstel 's nachts die laat zien hoe goed je herstelt van de belasting van de voorafgaande dag. Je **Nightly Recharge status** is gebaseerd op twee factoren: hoe je hebt geslapen (**slaapherstel**) en hoe goed je autonome zenuwstelsel (AZS) tot rust kwam tijdens de eerste uren van je slaap (**AZS-herstel**). Deze factoren worden bepaald door vergelijking van je laatste nacht met de normale waarden van de afgelopen 28 dagen. Je horloge meet 's nachts automatisch zowel je slaapherstel als je AZS-herstel. Op basis van wat we bij je hebben gemeten, krijg je in de Polar Flow app gepersonaliseerde dagelijkse tips voor beweging, en tips voor het slapen en het reguleren van je energieniveau als je een bijzonder zware dag hebt gehad.

De **FitSpark™ trainingsbegeleiding** biedt **dagelijkse workouts** op je horloge wanneer jij dat wilt. De workouts zijn afgestemd op je conditieniveau, trainingsgeschiedenis en je herstelniveau en actuele fitheid, gebaseerd op jouw Nightly Recharge status van de vorige nacht. FitSpark stelt elke dag 2 tot 4 opties voor je workouts voor: één die het beste bij je past en 1 tot 3 andere opties om uit te kiezen. Je krijgt maximaal vier suggesties per dag en in totaal zijn er 19 verschillende workouts. Er zijn workouts uit de categorieën **cardiotraining**, **krachttraining** en **ondersteunende training**.

De **Serene™ adem oefening** is een antistresshulpmiddel dat je helpt je lichaam te ontspannen en je geest tot rust te laten komen. De oefening begeleidt je naar een trage buikademhaling, die bewezen gezondheidseffecten heeft. Tijdens de adem oefening geeft je horloge je biofeedback over de samenhang tussen je ademhaling en je hartslaginterval. De functie registreert de tijd die je doorbrengt in de sereniteitszones; de tijd waarin je hart dankzij je trage ademhaling in een heilzame synchronie klopt met het ritme van je ademhaling.

Met de [verwisselbare polsbanden](#) kun je het horloge aanpassen aan elke situatie en stijl.



We zijn voortdurend bezig onze producten verder te ontwikkelen en je een nog betere gebruikerservaring te bieden. [Werk de firmware van je horloge bij](#) zodra er een nieuwe versie beschikbaar is om je horloge up-to-date te houden en optimaal te laten werken. De firmware-updates verbeteren de functionaliteit van je horloge.

JE POLAR UNITE OPTIMAAL GEBRUIKEN

Je horloge is direct uit de verpakking te gebruiken, maar als je wilt profiteren van alle mogelijkheden die Polar biedt, sluit je je horloge aan op Polar Flow, onze gratis app en webservice.

Je kunt de [Polar Flow app](#) downloaden van de App Store® of van Google Play™. Synchroniseer je horloge na de training met de Flow app en je krijgt direct een overzicht van je trainingsresultaten en je prestaties, met bijbehorende feedback. Bovendien kun je je prestaties delen met al je vrienden. In de Flow app kun je ook zien hoe je hebt geslapen en hoe actief je overdag bent geweest.

POLAR FLOW WEBSERVICE

Synchroniseer je trainingsgegevens met de FlowSync software op je computer of via de Polar Flow app naar de [Polar Flow webservice](#). In de webservice kun je je training plannen, je prestaties volgen, begeleiding krijgen en een gedetailleerde analyse van je trainingsresultaten, je activiteit en je slaap bekijken. Informeer al je vrienden over je prestaties, zoek medesporters en krijg motivatie van je sociale trainingscommunity's.

Dit vind je allemaal op flow.polar.com.

AAN DE SLAG

JE HORLOGE CONFIGUREREN

Activeer je horloge en laad het op door het aan te sluiten op een USB-poort die van stroom wordt voorzien of op een USB-oplader met de USB-oplaadadapter die bij het productpakket is inbegrepen. Lijn de pinnen van de USB-oplaadadapter uit met de pinnen op het horloge en klik de adapter op zijn plaats. Let er ook op dat je de USB-oplaadadapter op de juiste manier aansluit, **d.w.z. de contactpunten op de Polar Unite USB-oplaadadapter moeten op één lijn liggen met de contactpunten in de USB-poort van je computer of van de USB-oplader**. Het kan even duren voordat de animatie van het laadproces op het display verschijnt. We raden je aan om de batterij op te laden voordat je het horloge in gebruik neemt. Zie [Batterij](#) voor meer informatie over het opladen van de batterij.

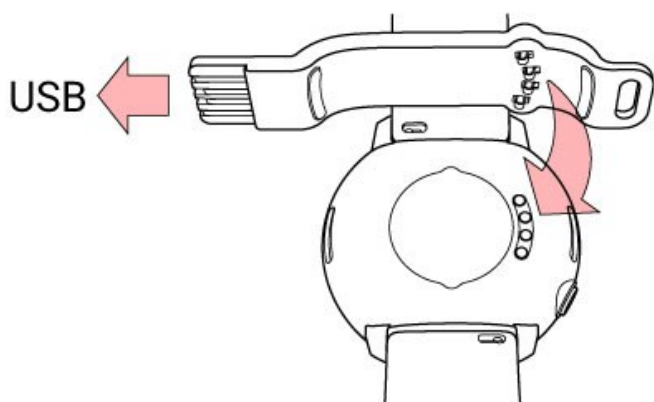

Sluit de USB-oplaadadapter eerst aan op het horloge **voordat** je de adapter aansluit op de stroomvoorziening. Laat de USB-oplaadadapter niet **zonder dat deze op je horloge is aangesloten** in de stroomvoorziening zitten.



Configureer je horloge door je taal en de gewenste configuratiemethode te selecteren. Het horloge geeft je drie opties voor de configuratie. Veeg omhoog of omlaag op het display om naar de gewenste optie te bladeren. Tik op het display om je keuze te bevestigen.

A. **Op je smartphone:** Configuratie via een mobiel apparaat is handig als je geen computer met een USB-poort hebt, maar duurt mogelijk wel langer. Voor deze methode heb je een internetverbinding nodig.

B. **Op je computer:** Configuratie via een computer is sneller en je kunt je horloge tegelijkertijd opladen, maar je hebt wel een computer nodig. Voor deze methode heb je een internetverbinding nodig.



De opties A en B worden aanbevolen. Je kunt meteen alle fysieke gegevens invullen die nodig zijn voor nauwkeurige trainingsgegevens. Je kunt ook je taal selecteren en de meest recente firmware voor je horloge ophalen.

C. **Op je horloge:** Als je geen compatibel mobiel apparaat hebt en niet meteen toegang hebt tot een computer met een internetverbinding, kun je de configuratie starten op het horloge. **Als je de configuratie uitvoert op het horloge, is je horloge nog niet verbonden met Polar Flow. Het is belangrijk dat je de configuratie later uitvoert door de stappen van optie A of B te volgen om de laatste firmware-updates te krijgen voor je Polar Unite.** In Flow kun je ook een meer uitgebreide analyse van je training, activiteit en slaapgegevens bekijken.



De Polar Unite heeft geen ingebouwde GPS-ontvanger, maar je kunt voor het registreren van route, snelheid, tempo en afstand van je outdoortrainingen die van je smartphone gebruiken. Om gebruik te kunnen maken van de [GPS-verbinding](#), moet je de configuratie op je smartphone uitvoeren (A).

OPTIE A: CONFIGUREREN MET EEN SMARTPHONE EN DE POLAR FLOW APP



Let op: je moet je horloge koppelen in de Polar Flow app, dus **NIET in de Bluetooth-instellingen van je smartphone**.

1. Houd je horloge in de buurt van je smartphone tijdens de configuratie.
2. Zorg dat je smartphone een internetverbinding heeft en schakel Bluetooth in.
3. Ga op je smartphone naar de App Store of Google Play en download de Polar Flow app.
4. Open de Polar Flow app op je smartphone.
5. De Polar Flow app herkent je horloge als het in de buurt is en vraagt je om het koppelen te starten. Tik op **Start** in de Polar Flow app.
6. Wanneer de melding van het **Bluetooth-koppelverzoek** op je smartphone verschijnt, controleer je of de code op je smartphone overeenkomt met de code op je horloge.
7. Accepteer het Bluetooth-koppelverzoek op je smartphone.
8. Bevestig de pincode op je horloge door op het display te tikken.
9. **Koppelen voltooid** wordt weergegeven zodra het koppelen is voltooid.
10. Meld je aan met je Polar-account of maak een nieuw account. In de app helpen we je met het aanmelden en de configuratie.

Nadat je de instellingen hebt geconfigureerd, tik je op **Opslaan en synchroniseren** en worden je instellingen gesynchroniseerd naar je horloge.



Als je wordt gevraagd de firmware bij te werken, sluit je het horloge aan op een voedingsbron om te update zonder problemen te laten verlopen en accepteer je vervolgens de update.

OPTIE B: CONFIGUREREN MET JE COMPUTER

1. Ga naar flow.polar.com/start en download en installeer de Polar FlowSync software voor gegevensoverdracht op je computer.
2. Meld je aan met je Polar-account of maak een nieuw account. Sluit je horloge met de meegeleverde USB-oplaadadapter aan op de USB-poort van je computer. In de Polar Flow webservice helpen we je met het aanmelden en de configuratie.

OPTIE C: CONFIGUREREN OP HET HORLOGE

Pas de waarden aan door op het display te vegen en tik om je keuze te bevestigen. Als je op een willekeurig punt terug wilt en een instelling wilt wijzigen, druk je op TERUG totdat je de betreffende instelling bereikt.



Als je de configuratie uitvoert op het horloge, is je horloge nog niet verbonden met Polar Flow. Firmware-updates voor je horloge zijn alleen beschikbaar via Polar Flow. Om te zorgen dat je de optimaal plezier hebt van je horloge en de unieke Polar functies, is het van belang dat je de configuratie later uitvoert in de Polar Flow webservice of met de Polar Flow mobiele app door de stappen van optie A of B te volgen.

DE POLAR UNITE POLSBAND VASTMAKEN

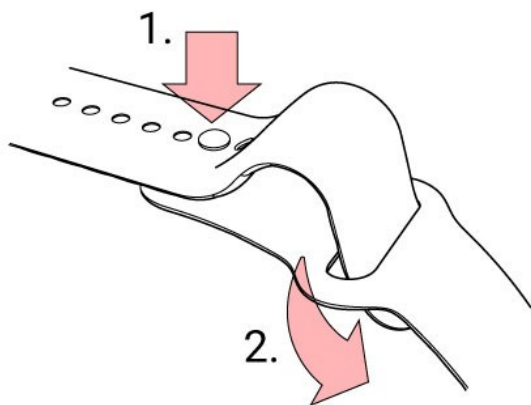

1. Druk de pin in het gaatje.
2. Haal het bandje door de opening.



Zorg ervoor dat je je [horloge op de juiste manier draagt](#) als je je polshartslagmeting nauwkeurig wilt meten tijdens de training of als je je slaap registreert.



Zie de gedetailleerde instructies voor het verwisselen van een polsband in [Verwisselbare polsbanden](#).

KNOPFUNCTIES EN TOUCH-DISPLAY

Je horloge heeft één knop (TERUG) die, afhankelijk van de gebruikssituatie, verschillende functies heeft. Zie de onderstaande tabel voor de functie van de knop in verschillende modi.

Tijdweergave	Menu	Pre-trainingsmodus	Tijdens de training
Menu openen	Terug naar het vorige niveau	Terug naar tijdweergave	Eenmaal indrukken om de training te onderbreken.
Ingedrukt houden om koppelen en synchroniseren te starten	Instellingen ongewijzigd laten	Display verlichten	Tik op het display om door te gaan.
Display verlichten	Keuzes annuleren		Wanneer de training is onderbroken: ingedrukt houden om de sessie te stoppen.
Houd 10 seconden ingedrukt om het horloge opnieuw te starten	Display verlichten		Display verlichten

KLEURENTOUCH-DISPLAY

Met een eenvoudige veeg over het kleurentouch-display kun je de weergave veranderen en door lijsten en menu's van je horloge bladeren. Je kunt items kiezen door op het display tikken.

- Tik op het display om keuzes te bevestigen en items te selecteren.
- Veeg omhoog of omlaag om door het menu te bladeren.
- Veeg tijdens je training naar links of rechts om andere trainingsweergaven te bekijken.
- Veeg in de tijdweergave naar links of rechts om de displayweergave te wijzigen.
- Veeg in de tijdweergave omlaag om het menu Snelinstellingen te openen (schermvergrendeling, niet storen, vliegmodus).
- Veeg in de tijdweergave omhoog om meldingen weer te geven.
- Tik op het display om gedetailleerdere informatie te openen.

Verwijder vuil, zweet of water met een doekje van het display om ervoor te zorgen dat het goed blijft werken. Het touchdisplay reageert niet goed wanneer je handschoenen draagt.



De helderheid van het display kan niet door de gebruiker worden aangepast.

MELDINGEN BEKIJKEN

Je kunt je meldingen bekijken door vanaf de onderkant van het display omhoog te vegen of door je pols te draaien en meteen op je horloge te kijken nadat het heeft getrild. De rode stip onder aan het display geeft aan dat je nieuwe meldingen hebt. Zie [Smartphonemeldingen](#) voor meer informatie.

VERLICHTING INSCHAKELEN

De verlichting wordt automatisch ingeschakeld wanneer je je pols draait om op het horloge te kijken.

DISPLAYWEERGAVEN

De displayweergaven van de Polar Unite vertellen je veel meer dan alleen de tijd. Je ziet de meest actuele informatie rechtstreeks in de displayweergave, waaronder je activiteitsstatus, je hartslag, je laatste trainingssessies, je Nightly Recharge status, FitSpark trainingssuggesties en je wekelijkse trainingsoverzicht. Je kunt door de displayweergaven bladeren door naar links of rechts te vegen. Tik op een displayweergave voor een gedetailleerder overzicht.

De Polar Unite ondersteunt acht verschillende horlogedisplays. Kies welke displays op de wijzerplaat worden weergegeven in de tijdweergave in **Menu > Displayweergaven**.



Je kunt kiezen tussen een analogoog of digitaal display in de [Horloge-instellingen](#).



Let op: je kunt de displayweergaven en de inhoud ervan niet bewerken, maar wel het [kleurthema van het horlogedisplay](#) wijzigen.

Tijd



Basisdisplayweergave met tijd en datum

Activiteit



De cirkel om de displayweergave en het percentage onder de datum en tijd laten je voortgang op weg naar je dagelijkse activiteitsdoel zien.

Verder zie je na het openen van de details de volgende informatie over de totale activiteit van je dag:

- Tot dusver gezette stappen. De hoeveelheid en het type lichaamsbewegingen worden geregistreerd en omgezet in een schatting van de stappen.
- Actieve tijd toont je de cumulatieve tijd van je lichaamsbeweging die goed is voor je gezondheid.
- De calorieën die je hebt verbruikt door training, activiteit en BMR (Basal metabolic rate (basisstofwisseling): de minimale stofwisselingsactiviteit die nodig is om in leven te blijven).

Zie [24/7 activiteitsmeting](#) voor meer informatie.

Hartslag



Als je de functie **Continue hartslagmeting** gebruikt, meet je horloge je hartslag continue. Je hartslag wordt weergegeven in de displayweergave Hartslag.

Bij gebruik van de functie Continue hartslagmeting kun je bekijken wat je hoogste en laagste hartslag van de dag was en wat je laagste hartslag was in de afgelopen nacht. Je kunt de functie Continue hartslagmeting op je horloge in- en uitschakelen of instellen op de nachtmodus via **Instellingen > Algemene instellingen > Continue hartslagmeting**.

Zie [Continue hartslagmeting](#) voor meer informatie.





Als je de functie **Continue hartslagmeting** niet gebruikt, kun je je actuele hartslag nog steeds snel bekijken zonder een trainingssessie te starten. Doe de polsband strakker, kies deze displayweergave en tik op het display om je huidige hartslag te bekijken. Druk op de knop om terug te keren naar de displayweergave Hartslag.

Laatste trainingssessies



Bekijk de verstreken tijd sinds je vorige trainingssessie en de sport van die sessie.

Daarnaast kun de details openen en de overzichten van je trainingssessies van de afgelopen 14 dagen bekijken. Veeg omhoog of omlaag naar de trainingssessie die je wilt bekijken en tik op het display om het overzicht te openen. Zie [Trainingsoverzicht](#) voor meer informatie.

Nightly Recharge displayweergave



Na het ontwaken kun je je **Nightly Recharge status** bekijken. De Nightly Recharge status vertelt je hoe herstellend je nacht was. Nightly Recharge combineert automatisch gemeten informatie over de mate waarin je autonome zenuwstelsel (AZS) tot rust is gekomen in de eerste uren van je slaap (**AZS-herstel**) en hoe goed je hebt geslapen (**slaapherstel**). Tik op details van je AZS-herstel of Slaapherstel voor meer informatie.

Zie [Nightly Recharge™ herstelmeting](#) of [Sleep Plus Stages™ slaapregistratie](#) voor meer informatie.

FitSpark displayweergave



Je horloge stelt de meest geschikte trainingsdoelen voor op basis van je trainingsgeschiedenis, conditie en actuele herstelstatus. Tik op de displayweergave om alle voorgestelde trainingsdoelen te bekijken. Tik op een van de voorgestelde trainingsdoelen om meer informatie over dat doel te bekijken.

Zie [FitSpark™ dagelijkse trainingsbegeleiding](#) voor meer informatie.



Weekoverzicht



Bekijk een overzicht van je trainingsweek. Je totale trainingstijd voor de week en de opsplitsing in de verschillende trainingszones wordt weergegeven op het display. Tik op het display om meer informatie weer te geven. Je ziet de afstand, de trainingssessies, het totaal aan calorieën en de tijd die je in elke hartslagzone hebt doorgebracht. Je kunt ook het overzicht en de details van de afgelopen week bekijken, en ook sessies die je voor volgende week hebt gepland.

Scroll omlaag en tik op het display om meer informatie over een bepaalde trainingssessie te bekijken.

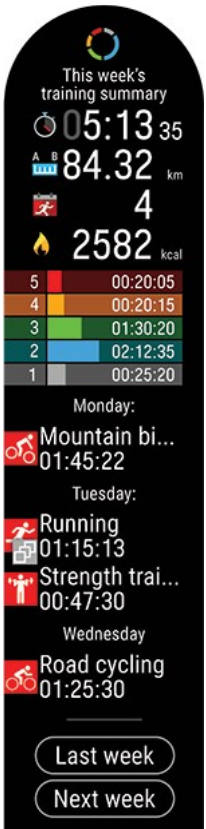

De displayweergaven van het horloge en hun inhoud kunnen niet worden bewerkt.



Tijd, datum en je naam worden weergegeven.

STIJL EN KLEUR VAN HET DISPLAY WIJZIGEN

Je kunt je Polar horloge aanpassen door een andere kleur of stijl voor je display te kiezen uit een aantal voorgedefinieerde opties.

Ga naar **Instellingen > Horloge-instel. > Displayweergave > Digitaal/Analoog** om de kleur en stijl van je horlogedisplay te wijzigen.

Kies **Digitaal** of **Analoog**. Kies vervolgens je stijl.

Onder **Digitaal** vind je **Symmetrie**, **Minuten in midden**, **Kleine seconden** en **Seconden in cirkel**.

Symmetrie



Minuten in midden



Kleine seconden



Seconden in cirkel



Onder **Analoog** vind je **Klassiek**, **Art deco**, **Lollipop** en **Parels**.

Klassiek



Art deco



Lollipop



Parels



Je kunt ook het kleurthema kiezen voor je displayweergave. De beschikbare kleuren zijn rood, oranje, geel, groen, blauw, paars, roze en perzik.

Let op: als je **Digitaal Symmetrie** hebt gekozen, kun je de kleur niet wijzigen.



Je kunt de displayweergaven en de inhoud ervan niet wijzigen, maar wel het kleurthema of de stijl van het display.

FUNCTIE VERLICHTING INSCHAKELEN

VERLICHTING INSCHAKELEN

De verlichting is niet altijd aan, om de levensduur van de batterij van je apparaat te sparen. De verlichting wordt automatisch ingeschakeld wanneer je je pols draait om op het horloge te kijken. Je kunt de verlichting niet altijd aan hebben, maar je kunt de verlichting wel instellen op altijd aan tijdens een trainingssessies.

FUNCTIE NIET STOREN



De functie voor Verlichting inschakelen is **uitgeschakeld** als de Niet storen-modus is ingeschakeld. Druk op de knop om de verlichting te activeren als de Niet storen-modus is ingeschakeld. Ga naar [Snelinstellingen](#) voor meer informatie.

VERLICHTING ALTIJD AAN TIJDENS EEN TRAINING

Verlichting altijd aan tijdens een training inschakelen: Veeg omlaag vanaf de bovenkant van het display om het menu [Snelinstellingen](#) weer te geven. Tik op het pictogram Verlichting en selecteer **Altijd aan** of **Automatisch**. Altijd aan wil zeggen dat het horlogedisplay tijdens de hele trainingssessie is verlicht. De verlichting wordt teruggezet naar de standaardinstelling Automatisch na afloop van je trainingssessie.



Let op: met de instelling Altijd aan raakt je batterij veel sneller leeg dan met de standaardinstelling.

MENU

Open het menu door op TERUG te drukken en veeg omhoog of omlaag om door het menu te bladeren. Bevestig keuzes door op het display te tikken en ga terug met de knop TERUG.

Training starten



Hier kun je je trainingssessies starten. Tik op het display om naar de pre-trainingssessie te gaan en blader naar het sportprofiel dat je wilt gebruiken.

Zie [Trainingssessie starten](#) voor meer instructies.

Instellingen



Je kunt de volgende instellingen bewerken op je horloge:

- **Fysieke instellingen**
- **Algemene instellingen**
- **Horloge-instellingen**

Zie [Instellingen](#) voor meer informatie.



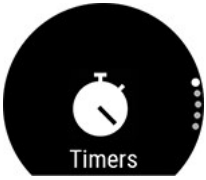

Naast de instellingen op je horloge kun je sportprofielen bewerken in de Polar Flow webservice en app. Voorzie je horloge van je favoriete sporten en de informatie die je wilt registreren tijdens je trainingssessies. Zie [Sportprofielen in Flow](#) voor meer informatie.



In **Timers** vind je de stopwatch en afteltimer.

Stopwatch

Je kunt de stopwatch starten door eerst op **Stopwatch** en daarna op  te tikken. Tik op het rondepictogram  om een ronde toe te voegen. Druk op de knop om de stopwatch te pauzeren.





Afteltimer

Je kunt de afteltimer instellen om van een vooraf ingestelde tijd terug te tellen. Tik op **Timer instellen**, stel de afteltijd in en tik op  om te bevestigen. Tik daarna op **Start** om de afteltimer te starten.

De afteltimer wordt toegevoegd aan de basisdisplayweergave.



Het horloge trilt om aan te geven dat het einde van het aftellen is bereikt. Tik op  om de timer opnieuw te starten of tik op  om te annuleren en terug te keren naar de tijdweergave.



Je kunt de intervaltimer en afteltimer tijdens de training gebruiken. Voeg de timerweergaven toe aan de trainingsweergaven in de instellingen van het sportprofiel in Flow en synchroniseer de instellingen met je horloge. Zie [Tijdens de training](#) voor meer informatie over het gebruik van timers tijdens de training.

Serene geleide adem oefening



Tik eerst op **Serene** en daarna op **Oefening starten** om de adem oefening te starten.

Zie [Serene™ geleide ademhalingsoefening](#) voor meer informatie.

Fitness Test



Tik eerst op **Fitness Test** en daarna op **Ontspan en start de test** om de Fitness Test uit te voeren.

Zie [Fitness Test met hartslagmeting aan de pols](#) voor meer informatie.

Opties voor displayweergaven



Kies welke displayweergaven op de wijzerplaat worden weergegeven in de tijdweergave. Je kunt kiezen uit:

- Alleen tijd
- Dagelijkse activiteit
- Continue hartslagmeting
- Nightly Recharge
- FitSpark trainingsbegeleiding
- Laatste trainingssessies
- Weekoverzicht
- Je naam

Kies minimaal één weergave.

SNELINSTELLINGEN

Menu Snelinstellingen



Veeg in de tijdweergave vanaf de bovenkant van het display omlaag om het menu **Snelinstellingen** te openen. Veeg naar links of naar rechts om een functie te kiezen:

Tik  om de functies aan te passen die je wilt zien in het menu Snelinstellingen. Kies uit **Schermvergrendeling**, **Alarm**, **Afteltimer**, **Niet storen** en **Vliegmodus**.

- **Schermvergrendeling**: Tik op het pictogram Schermvergrendeling om de schermvergrendeling in te schakelen. Houd de knop 2 seconden ingedrukt om het scherm weer te ontgrendelen.
- **Alarm**: Stel alarm herhalen in: **Uit**, **Eenmaal**, **Maandag tot vrijdag** of **Dagelijks**. Als je **Eenmaal**, **Maandag tot vrijdag** of **Dagelijks** kiest, stel dan ook de tijd in voor het alarm.
- **Afteltimer**: veeg omhoog of omlaag om de afteltijd in te stellen. Tik op het groene vinkje om te bevestigen en de afteltimer te starten.
- **Niet storen**: Tik op het pictogram Niet storen om deze functie in te schakelen. Tik opnieuw om de functie weer uit te schakelen. Als Niet storen is ingeschakeld, ontvang je geen meldingen of waarschuwingen bij inkomende gesprekken. De functie Verlichting inschakelen is ook uitgeschakeld.
- **Vliegmodus**: Tik op het pictogram Vliegmodus om deze functie in te schakelen. Tik opnieuw om de functie weer uit te schakelen. De vliegmodus breekt alle draadloze communicatie vanaf je horloge af. Je kunt je horloge wel gebruiken, maar je kunt je gegevens niet synchroniseren met de Polar Flow mobiele app of het horloge gebruiken in combinatie met draadloze accessoires.

Het pictogram Batterijstatus laat zien hoe vol de batterij is.



- **Verlichting:** Tik op het pictogram Verlichting om **Altijd aan** of **Automatisch** te kiezen. Als je Altijd aan selecteert, blijft het display gedurende je hele trainingssessie verlicht. Na je trainingssessie keert de verlichtingsinstelling terug naar de automatische modus. Let op: met de instelling Altijd aan raakt je batterij veel sneller leeg dan met de standaardinstelling.
- **Schermvergrendeling:** Tik op het pictogram Schermvergrendeling om de schermvergrendeling in te schakelen. Houd de knop 2 seconden ingedrukt om het scherm weer te ontgrendelen.

EEN SMARTPHONE MET JE HORLOGE KOPPELEN

Voordat je een smartphone kunt koppelen met je horloge, moet je je horloge configureren in de Polar Flow webservice of met de Polar Flow mobiele app, zoals beschreven in het hoofdstuk [Je horloge configureren](#). Als je de configuratie van je horloge hebt uitgevoerd met een smartphone, is je horloge al gekoppeld. Als je de configuratie hebt uitgevoerd met een computer en je het horloge zou willen gebruiken met de Polar Flow app, voer je de koppeling van je horloge en je smartphone als volgt uit:

Doe het volgende voordat je een smartphone koppelt:

- Download de Polar Flow app van de App Store of van Google Play.
- Zorg ervoor dat Bluetooth op je smartphone is ingeschakeld en dat de vliegmodus is uitgeschakeld.
- **Android-gebruikers:** Zorg ervoor dat de locatie is ingeschakeld voor de Polar Flow app in de toepassingsinstellingen op je smartphone.

A smartphone screen showing the Polar Flow app installation process. The screen displays 'Go to App Store or Google Play' and 'Download and install Polar Flow'. To the left of the phone, there are three status icons with green checkmarks: Bluetooth ON, Fight mode OFF, and Internet ON.

Een smartphone koppelen:

1. Open de Polar Flow app op je smartphone en meld je aan met je Polar account, die je hebt gemaakt tijdens het configureren van je horloge.



Android-gebruikers: Als je meerdere Polar apparaten gebruikt die compatibel zijn met de Polar Flow app, zorg dan dat de Polar Unite is geselecteerd als het actieve apparaat in de Polar Flow app. De Polar Flow app weet dan dat er verbinding moet worden gemaakt met je horloge. Ga in de Polar Flow app naar **Apparaten** en kies Polar Unite.

2. Houd op je horloge TERUG ingedrukt in de tijdweergave **OF** ga naar **Instellingen > Algemene instellingen > Koppelen en synchr. > Koppel en synchr. telef.** en tik op het display.
3. **Open Flow app en houd je horloge dichtbij de telefoon** verschijnt op je horloge.

4. Wanneer de melding van het **Bluetooth-koppelverzoek** op je smartphone verschijnt, controleer je of de code op je smartphone overeenkomt met de code op je horloge.
5. Accepteer het Bluetooth-koppelverzoek op je smartphone.
6. Bevestig de pincode op je horloge.
7. **Koppelen voltooid** wordt weergegeven zodra het koppelen is voltooid.

KOPPELING VERWIJDEREN

Je kunt als volgt de koppeling met een smartphone verwijderen:

1. Ga naar **Instellingen > Algemene instellingen > Koppelen en synchr. > Gekoppelde apparaten** en tik op het display.
2. Tik op de naam van het apparaat dat je wilt verwijderen.
3. **Koppeling verwijderen?** wordt weergegeven. Bevestig je keuze door op het display te tikken.
4. **Koppeling verwijderd** wordt weergegeven.

DE FIRMWARE BIJWERKEN

Werk de firmware van je horloge bij zodra er een nieuwe versie beschikbaar is om je horloge up-to-date te houden en optimaal te laten werken. Firmware-updates worden uitgevoerd ter verbetering van de functionaliteit van je horloge.



Je raakt geen gegevens kwijt door de firmware-update. Voordat de update begint, worden de gegevens van je horloge naar de Flow webservice gesynchroniseerd.

MET SMARTPHONE OF TABLET

Je kunt de firmware bijwerken met je smartphone als je de Polar Flow mobiele app gebruikt om de trainings- en activiteitsgegevens te synchroniseren. De app geeft je een melding als er een update beschikbaar is en helpt je bij het uitvoeren ervan. We raden je aan je horloge aan te sluiten op een voedingsbron voordat je de update start, zodat de update probleemloos kan worden uitgevoerd.



De draadloze firmware-update kan tot 20 minuten in beslag nemen, afhankelijk van je verbinding.

MET COMPUTER

Telkens als er een nieuwe firmwareversie beschikbaar is, zal FlowSync je dat melden wanneer je het horloge op je computer aansluit. De firmware-updates worden via FlowSync gedownload.

Je kunt de firmware als volgt bijwerken:

1. Sluit je horloge met de meegeleverde USB-oplaadadapter aan op je computer. Lijn de pinnen van de USB-oplaadadapter uit met de pinnen op het horloge en klik de adapter op zijn plaats. Let er ook op dat je de USB-oplaadadapter op de juiste manier aansluit, d.w.z. **de vier pinnen van de Polar Unite USB-oplaadadapter moeten naar de vier pinnen in de USB-poort van je computer of de USB-oplader wijzen.**

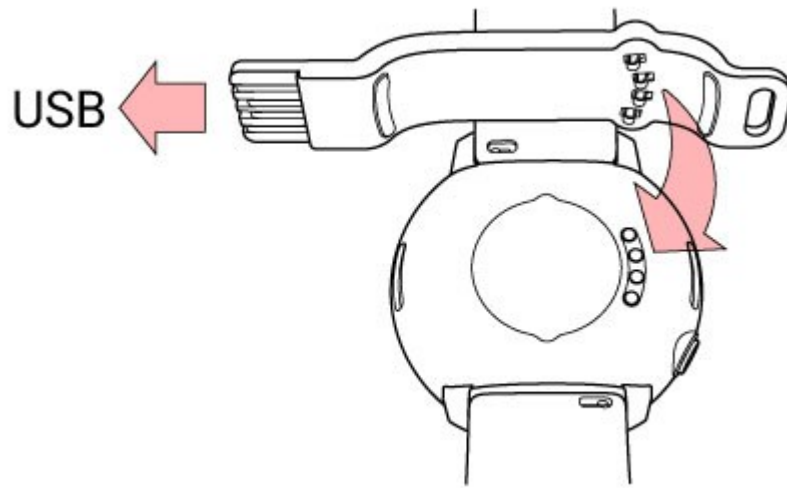

2. FlowSync start met het synchroniseren van je gegevens.
3. Na het synchroniseren wordt je gevraagd om de firmware bij te werken.
4. Kies **Ja**. De nieuwe firmware wordt geïnstalleerd (dit duurt maximaal 10 minuten) en het horloge wordt opnieuw opgestart. Wacht totdat de firmware-update is voltooid voordat je het horloge loskoppelt van je computer.

INSTELLINGEN

ALGEMENE INSTELLINGEN

Druk op de knop in de tijdweergave als je je algemene instellingen wilt bekijken en bewerken. Veeg omlaag in het menu en tik op **Instellingen** en vervolgens op **Algemene instellingen**.

In **Algemene instellingen** vind je:

- **Koppelen en synchroniseren**
- **Continue hartslagmeting**
- **Vliegmodus**
- **Niet storen**
- **Smartphonemeldingen**
- **Eenheden**
- **Taal**
- **Inactiviteitswaarschuwing**
- **Info over je horloge**

KOPPELEN EN SYNCHRONISEREN

- **Koppel en synchr. telef./Koppel sensor of ander app.:** sensoren of smartphones koppelen met je horloge. Synchroniseer gegevens met de Polar Flow app.
- **Gekoppelde apparaten:** alle apparaten bekijken die je met je horloge hebt gekoppeld. Dit kunnen hartslagsensoren en smartphones zijn.

CONTINUE HARTSLAGMETING

Je kunt de functie Continue hartslagmeting **inschakelen** of **uitschakelen**, of kiezen voor **Alleen 's nachts**. Zie [Continue hartslagmeting](#) voor meer informatie.

VLIEGMODUS

Kies **Aan** of **Uit**.

De vliegmodus breekt alle draadloze communicatie vanaf je horloge af. Je kunt je horloge wel gebruiken, maar je kunt je gegevens niet synchroniseren met de Polar Flow mobiele app of het horloge gebruiken in combinatie met draadloze accessoires.

NIET STOREN

Je kunt de functie Niet storen **inschakelen** of **uitschakelen**, of kiezen voor **Aan (-)**. Stel de periode in waarin Niet storen is ingeschakeld. Kies **Start om** en **Eindigt om** voor de periode. Wanneer de functie is ingeschakeld, ontvang je geen meldingen of waarschuwingen bij inkomende gesprekken. De functie Verlichting inschakelen is ook uitgeschakeld.

SMARTPHONEMELDINGEN

Zet smartphonemeldingen **Uit** of **Aan**, bij niet trainen. Let op: je ontvangt geen meldingen tijdens trainingssessies.

EENHEDEN

Kies metrische (**kg, cm**) of Engelse (**lb, ft**) eenheden. Stel de eenheden in voor het meten van gewicht, lengte, afstand en snelheid.

TAAL

Je kunt kiezen welke taal je wilt gebruiken op je horloge. Je horloge ondersteunt de volgende talen: **Bahasa Indonesia, Čeština, Dansk, Deutsch, English, Español, Français, Italiano, Nederlands, Norsk, Polski, Português, Русский, Suomi, Svenska, 简体中文, 日本語** en **Türkçe**.

INACTIVITEITSWAARSCHUWING

Stel de inactiviteitswaarschuwing in op **Aan** of **Uit**.

INFO OVER JE HORLOGE

Bekijk de apparaat-ID van je horloge, de firmwareversie, het hardwaremodel en de voor de Polar Unite wettelijk verplichte informatie. Start je horloge opnieuw op, zet het uit of reset alle gegevens en instellingen op het horloge.

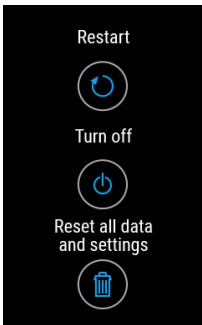

Opnieuw starten: Als je problemen ondervindt met je horloge, probeer het dan opnieuw op te starten. Als je het horloge opnieuw opstart, gaan je instellingen en persoonlijke gegevens niet verloren. Je kunt je horloge ook opnieuw opstarten door de knop 10 seconden ingedrukt te houden.

Uitschakelen: Schakel je horloge uit. Houd de knop ingedrukt voor opnieuw inschakelen.

Alle gegevens en instellingen herstellen: De fabrieksinstellingen van je horloge herstellen. Hierdoor worden alle gegevens en instellingen van je horloge verwijderd.

FYSIEKE INSTELLINGEN

Druk op de knop in de tijdweergave als je je fysieke instellingen wilt bekijken en bewerken. Veeg omlaag in het menu en tik op **Instellingen** en vervolgens op **Fysieke instellingen**.

Nauwkeurigheid van de fysieke instellingen is belangrijk, vooral bij je gewicht, lengte, geboortedatum en geslacht, omdat deze gegevens invloed hebben op de nauwkeurigheid van de meetwaarden, zoals hartslagzonelimieten en calorieverbruik.

In **Fysieke instellingen** vind je:

- **Gewicht**
- **Lengte**
- **Geboortedatum**
- **Geslacht**
- **Trainingsachtergrond**
- **Activiteitsdoel**
- **Gewenste slaapduur**
- **Maximale hartslag**
- **Rusthartslag**
- **VO_{2max}**

GEWICHT

Voer je gewicht in kilogram (kg) of pounds (lb) in.

LENGTE

Voer je lengte in centimeter (metrisch) of in voet en inches in (Engelse eenheden).

GEBOORTEDATUM

Voer je geboortedatum in. De volgorde van de datumweergave hangt af van de gekozen tijd- en datumnotatie (24u: dag - maand - jaar / 12u: maand - dag - jaar).

GESLACHT

Kies **Man** of **Vrouw**.

TRAININGSACHTERGROND

De trainingsachtergrond is een schatting van het niveau van je lichamelijke activiteiten op lange termijn. Kies de optie die de algemene hoeveelheid en intensiteit van je lichamelijke activiteiten over de laatste drie maanden het best beschrijft.

- **Af en toe (0-1 u/week)**: Je doet niet regelmatig aan sport in clubverband of aan zware lichamelijke inspanning, je wandelt bijvoorbeeld alleen voor je plezier of traint slechts af en toe zo hard dat je zwaar ademhaalt of transpireert.
- **Regelmatig (1-3 u/week)**: Je sport regelmatig op recreatief niveau; je rent bijvoorbeeld 5-10 km of 3-6 mijl per week, of je besteedt 1 tot 3 uur per week aan vergelijkbare lichamelijke activiteiten, of je werk vraagt een gemiddelde hoeveelheid lichamelijke inspanning.
- **Frequent (3-5 u/week)**: Je neemt minstens drie keer per week deel aan zware lichamelijke training, je rent bijvoorbeeld 20-50 km of 12-31 mijl per week of je besteedt 3 tot 5 uur per week aan vergelijkbare lichamelijke activiteiten.
- **Zwaar (5-8 u/week)**: Je neemt minstens vijf keer per week deel aan zware lichamelijke training en je doet soms mee aan grote sportevenementen.
- **Semiprof. (8-12 u/week)**: Je neemt vrijwel dagelijks deel aan zware lichamelijke training en je traint om je prestaties te verbeteren voor wedstrijddoeleinden.
- **Prof (>12 u/week)**: Je bent een duursporter. Je neemt deel aan zware lichamelijke training om je prestaties te verbeteren voor wedstrijddoeleinden.

ACTIVITEITSDOEL

Het **Dagelijkse activiteitsdoel** is een goede maatstaf om na te gaan hoe actief je werkelijk bent in het dagelijks leven. Kies je normale activiteitsniveau uit drie opties en bekijk hoe actief je moet zijn om je dagelijks activiteitsdoel te bereiken.

Hoeveel tijd je nodig hebt om je dagelijkse activiteitsdoel te bereiken, hangt af van het gekozen niveau en de intensiteit van je activiteiten. Leeftijd en geslacht zijn ook van invloed op de intensiteit die nodig is om je dagelijkse activiteitsdoel te bereiken.

Niveau 1

Als je per dag slechts weinig aan sport doet en veelvuldig zittend doorbrengt, bijvoorbeeld in de auto of het openbaar vervoer, adviseren we je om dit activiteitsniveau te kiezen.

Niveau 2

Als je het grootste deel van je dag staat, wellicht in verband met het soort werk of de huishoudelijke karweitjes die je doet, is dit het juiste activiteitsniveau voor jou.

Niveau 3

Als je werk lichamelijk veeleisend is, je aan sport doet of anderszins mobiel en actief bent, is dit het activiteitsniveau voor jou.

GEWENSTE SLAAPDUUR

Stel je **Gewenste slaapduur** in om aan te geven hoe lang je elke nacht wilt slapen. Deze waarde is standaard ingesteld op de gemiddelde aanbevolen slaapduur voor je leeftijdsgroep (acht uur voor volwassenen van 18 t/m 64 jaar). Als je denkt dat acht uur slaap te veel of juist te weinig is voor je, raden we je aan je gewenste slaapduur aan te passen aan je eigen behoefte. Je krijgt dan nauwkeurige feedback over je daadwerkelijke slaapduur ten opzichte van je gewenste slaapduur.

MAXIMALE HARTSLAG

Stel je maximale hartslag in als de waarde van je huidige maximale hartslag bekend is. Als je deze waarde voor het eerst invoert, wordt standaard de maximale hartslag weergegeven die voor jouw leeftijd verwacht wordt (220-leeftijd).

M_{\max} . HF wordt gebruikt voor een schatting van het energieverbruik. M_{\max} . HF is het hoogste aantal hartslagen per minuut tijdens maximale fysieke inspanning. De meest nauwkeurige manier om je eigen M_{\max} . HF te bepalen is via een maximale inspanningstest in een laboratorium. M_{\max} . HF is ook cruciaal bij het bepalen van de trainingsintensiteit. De waarde is persoonlijk en hangt af van leeftijd en erfelijke factoren.

RUSTHARTSLAG

Je rusthartslag is het laagste aantal hartslagen per minuut (bpm) tijdens volledige rust en zonder afleidingen. Je leeftijd, conditie, genen, algehele gezondheid en geslacht zijn van invloed op de rusthartslag. Een gebruikelijke waarde voor een volwassene is 55-75 bpm, maar je rusthartslag kan behoorlijk lager zijn dan dat, bijvoorbeeld als je erg fit bent.

Je kunt je rusthartslag het beste in de ochtend meten, na een goede nachtrust, direct na het ontwaken. Zo nodig kun je eerst naar het toilet gaan, als je daarna meer ontspannen bent. Voorkom inspanning voorafgaand aan de meting en zorg dat je volledig hersteld bent van eventuele activiteiten. Voer de meting meerdere malen uit, bij voorkeur op opeenvolgende ochtenden, en bereken je gemiddelde rusthartslag.

Je rusthartslag meten:

1. Doe je horloge om. Ga op je rug liggen en ontspan.
2. Begin na ongeveer 1 minuut een trainingssessie op je wearable. Kies een willekeurig sportprofiel, bijvoorbeeld Overig indoor.
3. Blijf stil liggen en adem rustig gedurende 3–5 minuten. Kijk tijdens de meting niet naar je trainingsgegevens.
4. Stop de trainingssessie op je Polar apparaat. Synchroniseer je horloge met de Polar Flow app of webservice en bekijk het trainingsoverzicht voor de waarde van je laagste hartslag (Min. HF). Dit is je rusthartslag. Werk je rusthartslag bij in je fysieke instellingen in Polar Flow.

VO₂MAX

Stel je VO₂max in.

VO₂max (maximale zuurstofopname, maximaal aerobisch vermogen) is de maximale snelheid waarmee zuurstof door het lichaam wordt opgenomen tijdens maximale inspanning; het houdt direct verband met de maximale capaciteit van het hart om bloed naar de spieren toe te voeren. Je VO₂max kan gemeten of voorspeld worden door conditietests (bijv. maximale tests en submaximale tests). Je kunt de [Polar Fitness Test](#) met de functie voor hartslagmeting aan de pols gebruiken om je VO₂max te schatten en deze bijwerken in je fysieke instellingen.

HORLOGE-INSTELLINGEN

Druk op de knop in de tijdweergave als je je horloge-instellingen wilt bekijken en bewerken. Veeg omlaag in het menu en tik op **Instellingen** en vervolgens op **Horloge-instellingen**.

In **Horloge-instel.** vind je:

- **Alarm**
- **Displayweergave**
- **Tijd**
- **Datum**
- **Eerste dag van de week**

ALARM

Stel alarm herhalen in: **Uit, Eenmaal, Maandag tot vrijdag** of **Dagelijks**. Als je **Eenmaal, Maandag tot vrijdag** of **Dagelijks** kiest, stel dan ook de tijd in voor het alarm. Je kunt de alarminstellingen ook openen via het menu [Snelle instellingen](#).



Als het alarm is ingeschakeld, verschijnt in de tijdweergave een klokpictogram.

DISPLAYWEERGAVE

Kies het horlogedisplay:

- **Analoog**
- **Digitaal**

Tik op **Kleurthema** om het kleurthema voor de displayweergave te wijzigen.



Let op: je kunt de displayweergaven en de inhoud ervan niet bewerken, maar wel het kleurthema van het display wijzigen.

TIJD

Stel de tijdnotatie in: **24 u** of **12 u**. Stel daarna de tijd in.



Bij het synchroniseren met de Polar Flow app en webservice wordt de tijd automatisch vanaf de service bijgewerkt.

DATUM

Stel de datum in. Stel ook de **Datumnotatie** in; je kunt kiezen tussen **mm/dd/jjjj**, **dd/mm/jjjj**, **jjjj/mm/dd**, **dd-mm-jjjj**, **jjjj-mm-dd**, **dd.mm.jjjj** en **jjjj.mm.dd**.



Bij het synchroniseren met de Polar Flow app en webservice wordt de datum automatisch vanaf de service bijgewerkt.

EERSTE DAG VAN DE WEEK

Kies de eerste dag van de week. Kies **Maandag**, **Zaterdag** of **Zondag**.



Bij het synchroniseren met de Polar Flow app en webservice wordt de eerste dag van de week automatisch vanaf de service bijgewerkt.

PICTOGRAMMEN OP HET DISPLAY



Vliegmodus is ingeschakeld. De vliegmodus breekt alle draadloze communicatie vanaf je horloge af. Je kunt je horloge wel gebruiken, maar je kunt je gegevens niet synchroniseren met de Polar Flow mobiele app of het horloge gebruiken in combinatie met draadloze accessoires.



Niet storen-modus is ingeschakeld. Als Niet storen is ingeschakeld, ontvang je geen meldingen of waarschuwingen bij inkomende gesprekken. De functie Verlichting inschakelen is ook uitgeschakeld.



Trilalarm is ingeschakeld. Ga naar **Instellingen > Horloge-instel.** om het alarm in te schakelen.



Je gekoppelde smartphone is niet verbonden met je horloge en je hebt ingesteld dat je meldingen wilt ontvangen. Controleer of je smartphone zich binnen het Bluetooth-bereik van je horloge bevindt en of Bluetooth is ingeschakeld op je smartphone.



Schermvergrendeling is ingeschakeld. Houd de knop 2 seconden ingedrukt om het scherm weer te ontgrendelen.

OPNIEUW OPSTARTEN EN RESETTEN

Als je problemen ondervindt met je horloge, probeer het dan opnieuw op te starten. Als je het horloge opnieuw opstart, gaan je instellingen en persoonlijke gegevens niet verloren.

HET HORLOGE OPNIEUW OPSTARTEN

Druk op de knop om het hoofdmenu te openen, veeg omlaag naar **Instellingen**, navigeer naar **Instellingen > Algemene instellingen > Info over je horloge >** en veeg helemaal omlaag voor **Opnieuw starten**. Tik eerst op **Opnieuw starten** en tik daarna op  om te bevestigen dat je het horloge opnieuw wilt opstarten.

Je kunt je horloge ook opnieuw opstarten door de knop 10 seconden ingedrukt te houden.

DE FABRIEKSINSTELLINGEN VAN JE HORLOGE HERSTELLEN

Als opnieuw opstarten van je horloge geen effect heeft, kun je de fabrieksinstellingen herstellen. Let op: als je de fabrieksinstellingen herstelt, worden al je persoonlijke gegevens en instellingen van je horloge verwijderd en moet je het horloge daarna weer opnieuw configureren. Alle gegevens die je vanaf je horloge naar je Flow account hebt gesynchroniseerd, zijn veilig. Je kunt de fabrieksinstellingen herstellen via FlowSync of op je horloge.

Fabrieksinstellingen via FlowSync

1. Ga naar flow.polar.com/start en download en installeer de Polar FlowSync software voor gegevensoverdracht op je computer.
2. Sluit je horloge aan op de USB-poort van je computer.
3. Open de instellingen in FlowSync.
4. Druk op de knop **Fabrieksinstellingen resetten**.
5. Als je de Polar Flow app gebruikt om te synchroniseren, controleer dan de lijst met gekoppelde Bluetooth-apparaten op je smartphone en verwijder je horloge uit de lijst als het daarin wordt vermeld.

Nu moet je je horloge opnieuw [configureren](#), via een smartphone of computer. Gebruik bij het instellen het Polar-account dat je gebruikte voordat je ging resetten.

Fabrieksinstellingen herstellen op je horloge

1. Druk op de knop om het hoofdmenu te openen en veeg omlaag naar **Instellingen**.
2. Kies **Instellingen > Algemene instellingen > Info over je horloge**.
3. Veeg helemaal omlaag voor **Alle gegevens en instellingen herstellen**.
4. Tik eerst op **Alle gegevens en instellingen herstellen**.
5. Tik daarna op  om te bevestigen dat je de fabrieksinstellingen wilt herstellen.

Nu moet je je horloge opnieuw [configureren](#), via een smartphone of computer. Gebruik bij de configuratie de Polar account die je gebruikte voordat je het horloge ging resetten.

HARTSLAGMETING AAN DE POLS

Je horloge meet je hartslag aan de pols met de **Polar Precision Prime™** sensorfusietechnologie. Deze innovatie op het gebied van hartslag combineert optische hartslagmeting met metingen via huidcontact, zodat verstoringen van het hartslagsignaal worden uitgesloten. Zelfs in de meest extreme omstandigheden en trainingssessies wordt je hartslag nauwkeurig gemeten.

Hoewel er vele subjectieve aanwijzingen zijn voor de wijze waarop je lichaam zich tijdens training gedraagt (inspanning, ademfrequentie, fysieke gevoelens), is er geen enkele zo betrouwbaar als de hartslag. Deze is objectief en wordt zowel door interne als externe factoren beïnvloed, hetgeen betekent dat je een betrouwbare maat hebt van je lichamelijke toestand.

JE HORLOGE DRAGEN ALS JE JE HARTSLAG MEET BIJ DE POLS OF ALS JE JE SLAAP REGISTREERT

Zorg ervoor dat je je horloge op de juiste manier draagt als je je polshartslagmeting nauwkeurig wilt meten tijdens de training, bij gebruik van de functies [Continue hartslagmeting](#) en [Nightly Recharge](#), of als je je slaap registreert met [Sleep Plus Stages](#):

- Bevestig het horloge om je pols, ten minste een vingerbreedte achter het polsgewricht (zie de afbeelding hieronder).
- Maak de polsband strak genoeg vast om je pols. De sensor aan de achterzijde moet voortdurend contact maken met je huid en het horloge mag niet over je arm heen en weer kunnen schuiven. Controleer of de polsband niet te los zit door de polsband aan beide kanten van je pols licht omhoog te duwen. De sensor moet contact blijven maken met je huid. Als je de polsband omhoog duwt, zou je het licht van de led niet moeten kunnen zien.
- Voor een zo nauwkeurig mogelijke hartslagmeting raden we je aan je horloge al een paar minuten te dragen voordat je de hartslag gaat meten. Als je snel koude handen of een koude huid hebt, is het een goed idee je huid eerst warm te maken. Laat je bloed stromen voordat je aan je sessie begint!

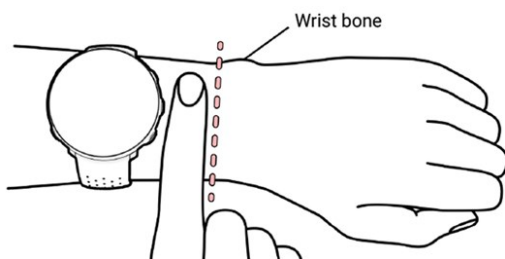

Schuif het Polar apparaat tijdens je training verder omhoog en maak de polsband een beetje strakker om te voorkomen dat het apparaat weer naar beneden schuift. Geef je huid een paar minuten de tijd om te wennen aan het Polar apparaat voordat je aan een trainingssessie begint. Maak de polsband na je trainingssessie weer een beetje losser.

Als je een tatoeage op je pols hebt, moet je ervoor zorgen dat de sensor daar niet precies bovenop ligt, anders zijn de metingen mogelijk niet nauwkeurig.

Bij sporten waar het lastiger is de sensor op een vaste plaats op je huid te houden of waarbij je kracht uitoefent of beweegt met de spieren of pezen in de buurt van je pols, raden we je aan een Polar hartslagsensor met een borstband (Polar H10 of H9) te gebruiken, of de Polar OH1 optische hartslagsensor die je hartslag aan je pols of slaap meet. De Polar H10 en H9 hartslagsensoren reageren beter op een snel veranderende hartslag. Ze zijn dus ook een ideale optie voor intervaltrainingen met korte sprints en leveren ultieme nauwkeurigheid in hartslagmeting. De Polar OH1 is een

compacte en veelzijdige optische hartslagsensor, die je hartslag op verschillende manieren kan meten; via een armband om je arm of via een clip op je zwembril. Deze veelzijdige sensor is een uitstekend alternatief voor hartslagmeting via een borstband of horloges met hartslagmeting aan de pols. Zie [Compatibele sensoren](#) voor meer informatie.



Voor een optimale werking van de hartslagmeting aan de pols is het van belang dat je je horloge schoon en krasvrij houdt. Wij adviseren om het horloge na een bezwete trainingssessie onder stromend water te wassen met een oplossing van zachte zeep en water. Droog het horloge daarna af met een zachte handdoek. Laat het horloge volledig drogen voordat je het oplaadt.

JE HORLOGE DRAGEN WANNEER JE GEEN HARTSLAG MEET BIJ JE POLS EN JE GEEN SLAAP/NIGHTLY RECHARGE REGISTREERT

Maak de polsband wat losser zodat hij wat comfortabeler zit en je huid kan ademen. Draag je horloge als een normaal horloge.



Het is een goed idee om je pols af en toe onbedekt te laten, zeker als je een gevoelige huid hebt. Doe je horloge af en laad het op. Op deze manier krijgen zowel je huid als het horloge rust en zijn ze daarna weer gereed voor je volgende trainingsevenement.

TRAININGSSESSIE STARTEN

1. [Doe het horloge om](#) en maak de polsband strak genoeg vast.
2. Ga naar de pre-trainingsmodus door op TERUG te drukken om het hoofdmenu te openen en tik op **Training starten**.



In de pre-trainingsmodus kun je het snelmenu openen door op het snelmenupictogram  te tikken. De opties die worden weergegeven in het snelmenu zijn afhankelijk van de sport die je hebt gekozen en of je GPS gebruikt.

Je kunt bijvoorbeeld een favoriet trainingsdoel kiezen dat je wilt uitvoeren en timers toevoegen aan je trainingsweergave. Zie [Snelmenu](#) voor meer informatie

Na je keuze keert het horloge terug naar de pre-trainingsmodus waarin je de trainingssessie kunt starten.

3. Blader naar de sport van je keuze.
4. Blijf in de pre-trainingsmodus totdat het horloge de signalen van je hartslagsensor en de GPS-satelliet (indien van toepassing op jouw sport) heeft gevonden om te zorgen dat je trainingsgegevens nauwkeurig zijn.
5. GPS-satellietsignalen vinden:
 - Ga naar buiten met je smartphone en horloge, op een plek niet te dicht in de buurt van hoge gebouwen en bomen.
 - Open Polar Flow app en houd je smartphone bij je horloge.
 - Houd je horloge stil en raak het horloge niet aan terwijl er naar het GPS-signaal wordt gezocht.



De Polar Unite heeft geen ingebouwde GPS, maar je kunt voor het registreren van route, snelheid, tempo en afstand van je outdoortrainingen de GPS van je smartphone gebruiken. Zie [GPS-verbinding](#) voor instructies over het inschakelen van GPS via je smartphone.



Als je een optionele Bluetooth-sensor hebt gekoppeld met je horloge, zoekt je horloge automatisch ook naar het signaal van de sensor.



De cirkel om het pictogram voor GPS-verbinding wordt groen wanneer de GPS-ontvanger gereed is. Het horloge meldt je dat met een trilling.



Het horloge heeft je hartslag gevonden zodra je hartslag wordt weergegeven.



Als je een Polar hartslagsensor gebruikt die met je horloge is gekoppeld, gebruikt het horloge automatisch de gekoppelde sensor om je hartslag te meten tijdens trainingssessies. De blauwe cirkel om het hartslagsymbool geeft aan dat je horloge de gekoppelde sensor gebruikt om je hartslag te meten.

6. Wacht tot alle signalen gevonden zijn en tik dan op het display om de registratie van je training te starten.

Raadpleeg [Tijdens de training](#) voor meer informatie over de mogelijkheden van je horloge tijdens het trainen.

EEN GEPLANDE TRAININGSSESSIE STARTEN

In de Polar Flow app en de Polar webservice kun je je training plannen en [gedetailleerde trainingsdoelen maken](#) en deze naar je horloge synchroniseren.

Een geplande trainingssessie voor vandaag starten:

1. Ga naar de pre-trainingsmodus door eerst op de knop TERUG te drukken en daarna op **Training starten** te tikken.
2. Je wordt gevraagd een gepland trainingsdoel voor vandaag starten.



3. Tik op  om informatie over het doel te bekijken.
4. Tik op **Start** om terug te keren naar de pre-trainingsmodus en kies het sportprofiel dat je wilt gebruiken.
5. Tik op het display zodra het horloge alle signalen heeft gevonden. **Registratie gestart** verschijnt en je kunt beginnen met je training.

Tijdens de training begeleidt je horloge je naar het bereiken van je doel. Zie [Tijdens de training](#) voor meer informatie.



Je geplande trainingsdoelen worden ook opgenomen in de [FitSpark](#) trainingssuggesties.

SNELMENU

Je kunt het snelmenu openen door in de pre-trainingsmodus of tijdens een onderbroken sessie op het

snelmenupictogram  te tikken.



De opties die worden weergegeven in het snelmenu zijn afhankelijk van de sport die je hebt gekozen en of je GPS gebruikt.



Trainingssuggesties:

Onder Trainingssuggesties worden de dagelijkse [FitSpark](#) trainingssuggesties weergegeven.



Favorieten:

In Favorieten vind je trainingsdoelen die je als favorieten hebt opgeslagen in de Flow webservice en hebt gesynchroniseerd met je horloge. Kies een favoriet trainingsdoel dat je wilt uitvoeren. Na je keuze keert het horloge terug naar de pre-trainingsmodus waarin je de trainingssessie kunt starten.



Zie [Favorieten](#) voor meer informatie.

Intervaltimer:

Je kunt op tijd en/of afstand gebaseerde intervaltimers instellen om belastings- en herstelfasen tijdens je intervaltrainingssessies nauwkeurig te timen.

Kies **Timer voor sessie > Aan** om een intervaltimer aan je trainingsweergave voor de trainingssessie toe te voegen. Gebruik een eerder ingestelde timer of maak een nieuwe timer door terug te gaan naar het snelmenu en **Intervaltimer > Timers instellen** te kiezen:

1. Kies **Op tijd gebaseerd** of **Op afstand gebaseerd**: **Op tijd gebaseerd**: Stel het aantal minuten en seconden in voor de timer en tik op . **Op afstand gebaseerd**: Stel de afstand in voor de timer en tik op . **Andere timer instellen?** verschijnt. Tik op als je nog een timer wilt instellen.
2. Als je dit hebt gedaan, keert het horloge terug naar de pre-trainingsmodus waarin je de trainingssessie kunt starten. De timer start wanneer je begint met je trainingssessie.

Zie [Tijdens de training](#) voor meer informatie.



Afteltimer:

Kies **Timer voor sessie > Aan** om een afteltimer aan je trainingsweergave voor de trainingssessie toe te voegen. Gebruik een eerder ingestelde timer of maak een nieuwe timer door terug te gaan naar het snelmenu en **Afteltimer > Timer instellen** te kiezen. Stel de afteltijd in en tik op om te bevestigen. Als je dit hebt gedaan, keert het horloge terug naar de pre-trainingsmodus waarin je de trainingssessie kunt starten. De timer start wanneer je begint met je trainingssessie.

Zie [Tijdens de training](#) voor meer informatie.

Als je een trainingsdoel voor je trainingssessie hebt gekozen, worden de opties **Favorieten** en **Trainingssuggesties** doorgestreept weergegeven in het snelmenu. Dit is omdat je maar één doel voor de trainingssessie kunt kiezen. Kies de doorgestreepte optie als je het doel wilt wijzigen; je wordt dan gevraagd of je je doel wilt wijzigen. Bevestig dat je een ander doel wilt kiezen door op te tikken.

TIJDENS DE TRAINING

DOOR DE TRAININGSWEERGAVEN BLADEREN

Tijdens de training kun je op het display naar links of rechts vegen om door de trainingsweergaven te bladeren. Welke trainingsweergaven beschikbaar zijn en welke gegevens worden weergegeven, is afhankelijk van de gekozen sport en je bewerkingen van het gekozen sportprofiel.

In de Polar Flow app en webservice kun je sportprofielen toevoegen aan je horloge en de instellingen voor elk sportprofiel definiëren. Je kunt bijvoorbeeld aangepaste trainingsweergaven maken voor elke sport die je beoefent en kiezen welke gegevens je wilt zien tijdens je training. Zie [Sportprofielen in Flow](#) voor meer informatie.

Je trainingsweergave kan bijvoorbeeld de volgende informatie bevatten:



Je hartslag en de bijbehorende ZonePointer

Afstand

Duur

Tempo/snelheid



Je hartslag en de bijbehorende ZonePointer

Duur

Calorieën



Maximale hartslag

Hartslaggrafiek en je actuele hartslag

Gem. hartslag

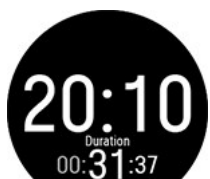

Tijd

Duur



Verlichting altijd aan tijdens training: Veeg vanaf de bovenkant van het display omlaag om het menu **Snelleinstellingen** te openen. Tik op het pictogram Verlichting om **Altijd aan** of **Automatisch** te kiezen. Als je Altijd aan selecteert, blijft het display gedurende je hele trainingssessie verlicht. Na je trainingssessie keert de verlichtingsinstelling terug naar de automatische modus. Let op: met de instelling Altijd aan raakt je batterij veel sneller leeg dan met de standaardinstelling.

TIMERS INSTELLEN

Voordat je timers tijdens de training kunt gebruiken, moet je de timers eerst toevoegen aan je trainingsweergaven. Je kunt dit doen door de timerweergave voor je huidige trainingssessie in te stellen via het [Snelmenu](#) of door de timers toe

te voegen aan de trainingsweergaven van het sportprofiel in de instellingen voor sportprofielen in de Flow webservice en de instellingen te synchroniseren met je horloge.

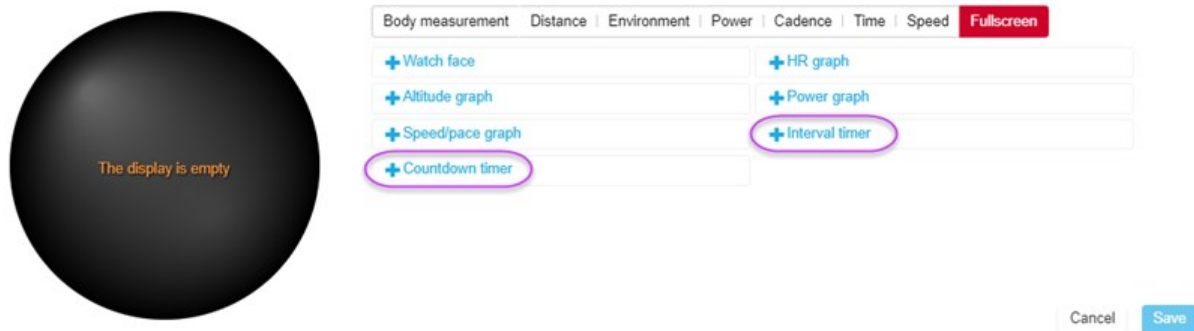

Zie [Sportprofielen in Flow](#) voor meer informatie.

Intervaltimer



Als je de timerweergave voor je trainingssessie instelt via het [Snelmenu](#), start de timer wanneer je begint aan de trainingssessie. Volg de instructies hieronder om de timer te stoppen en een nieuwe timer te starten.

Als je de timer hebt toegevoegd aan de trainingsweergaven van het sportprofiel dat je gebruikt, start je de timer als volgt:

1. Blader naar de weergave **Intervaltimer** en houd je vinger 3 seconden op het display. Tik op **Start** om een eerder ingestelde timer te gebruiken of maak een nieuwe timer in **Intervaltimer instellen**.
2. Kies **Op tijd gebaseerd** of **Op afstand gebaseerd**: **Op tijd gebaseerd**: Stel het aantal minuten en seconden in voor de timer en tik op . **Op afstand gebaseerd**: Stel de afstand in voor de timer en tik op .
3. **Andere timer instellen?** verschijnt. Tik op als je nog een timer wilt instellen.
4. Tik daarna op **Start** om de intervaltimer te starten. Het horloge trilt om het einde van elk interval aan te geven.

Houd je vinger 3 seconden op het display en tik op **Timer stoppen** om de timer te stoppen.

Afteltimer

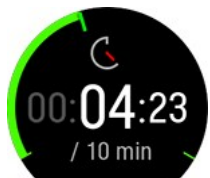

Als je de timerweergave voor je trainingssessie instelt via het [Snelmenu](#), start de timer wanneer je begint aan de trainingssessie. Volg de instructies hieronder om de timer te stoppen en een nieuwe timer te starten.

Als je de timer hebt toegevoegd aan de trainingsweergaven van het sportprofiel dat je gebruikt, start je de timer als volgt:

1. Blader naar de weergave **Afteltimer** en houd je vinger 3 seconden op het display.
2. Tik op **Start** om een eerder ingestelde timer te gebruiken of kies **Afteltimer instellen** om een nieuwe afteltijd in te stellen. Tik daarna op **Start** om de afteltimer te starten.
3. Het horloge trilt om aan te geven dat het einde van het aftellen is bereikt. Houd je vinger 3 seconden op het display en tik op **Start** om de afteltimer opnieuw te starten.

TRAINEN MET EEN DOEL

Als je in de Flow app of webservice een **snel trainingsdoel** hebt gemaakt op basis van duur, afstand of calorieën en je dit doel hebt gesynchroniseerd naar je horloge, beschik je over het volgende trainingsdoel als eerste trainingsweergave:



Als je een doel hebt gemaakt op basis van duur of afstand, zie je welk deel je nog moet uitvoeren om je doel te bereiken.

OF

Als je een doel hebt gemaakt op basis van calorieën, zie je hoeveel calorieën je nog moet verbruiken om je doel te bereiken.

Als je in de Flow app of webservice een **gefaseerd trainingsdoel** hebt gemaakt en je dit doel hebt gesynchroniseerd naar je horloge, beschik je over het volgende trainingsdoel als eerste trainingsweergave:



- Afhankelijk van de gekozen intensiteit zie je je hartslag of snelheid/tempo en de boven- en ondergrens voor hartslag of snelheid/tempo van je huidige fase.
- De fasenaam en het fasenummer/totaal aantal fasen
- Voltooide duur/afstand
- Te behalen duur/afstand van de huidige fase



Je geplande trainingsdoelen worden ook opgenomen in de [FitSpark](#) trainingssuggesties.



Zie [Je training plannen](#) voor instructies over het maken van trainingsdoelen.

Fase wijzigen tijdens een gefaseerde sessie

Als je bij het maken van het gefaseerde doel voor **handmatige fasewijziging** hebt gekozen, tik je op het display om verder te gaan met de volgende fase als je een fase hebt voltooid.

Als je voor **automatische fasewijziging** hebt gekozen, wordt de fase automatisch gewijzigd nadat je een fase hebt voltooid. Het horloge brengt je hiervan op de hoogte door te trillen wanneer de fase wordt gewijzigd.



Let op: als je zeer korte fasen instelt (minder dan 10 seconden) krijg je geen trillingsalarm als de fase voorbij is.

Meldingen

Als je buiten de geplande hartslagzones of snelheids-/tempozones traint, meldt je horloge dat met een trilling.

TRAININGSSESSIE PAUZEREN OF STOPPEN

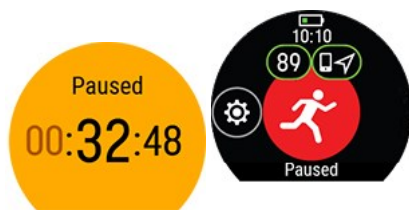

Druk op TERUG om je trainingssessie te pauzeren.

Tik op het sportpictogram om je training te hervatten. Houd TERUG ingedrukt om de sessie te stoppen. Direct nadat je gestopt bent met trainen krijg je een overzicht van je trainingssessie op je horloge.



Als je je sessie stopt na een pauze, wordt de in je pauze verstreken tijd niet inbegrepen in de totale trainingstijd.

TRAININGSOVERZICHT

NA DE TRAINING

Direct na je training krijg je een overzicht van je trainingssessie op je horloge. In de Polar Flow app en de Polar Flow webservice krijg je een meer gedetailleerde en geïllustreerde analyse.

Welke informatie wordt weergegeven in het overzicht, is afhankelijk van het sportprofiel en de verzamelde gegevens. Je trainingsoverzicht kan bijvoorbeeld de volgende informatie bevatten:



Starttijd en -datum

De duur van je sessie

Tijdens de sessie afgelegde afstand



Hartslag

Je gemiddelde en maximale hartslag tijdens de sessie

De cardiobelasting van je sessie



Hartslagzones

Trainingstijd in verschillende hartslagzones



Verbruikte energie

Tijdens de sessie verbruikte energie

Koolhydr.

Proteïne

Vet

Zie [Energiebronnen](#) voor meer informatie.



Calorieën

Tijdens de sessie verbruikte calorieën

Vetverbrandings-% van calorieën: Calorieën uit vetverbranding tijdens een training uitgedrukt als percentage van het totaal aantal verbrande calorieën tijdens de trainingssessie



Tempo/snelheid

Gemiddelde en maximale snelheid of tempo van de sessie



Snelheidszones

Trainingstijd in verschillende snelheidszones



Rondennummer

Beste ronde

Gem. ronde

Je trainingsoverzichten later bekijken op je horloge:



Veeg in de tijdweergave naar links of rechts om naar de displayweergave **Laatste trainingssessies** te bladeren en tik daarna op het display.

Je kunt de overzichten van je trainingssessies van de afgelopen 14 dagen bekijken. Veeg omhoog of omlaag naar de trainingssessie die je wilt bekijken en tik op de trainingssessie om het overzicht te openen. Je horloge kan maximaal 20 trainingsoverzichten bevatten.

TRAININGSGEGEVENS IN DE POLAR FLOW APP

Je horloge synchroniseert automatisch met de Polar Flow app nadat je een trainingssessie hebt voltooid en je smartphone binnen het bereik van Bluetooth is. Je kunt je trainingsgegevens ook handmatig vanaf je horloge synchroniseren door de knop TERUG op je horloge ingedrukt te houden wanneer je aangemeld bent bij de Flow app en je telefoon binnen het bereik van Bluetooth is. In de app kun je na elke sessie in één oogopslag je gegevens analyseren. Met de app kun je offline snel een overzicht bekijken van je trainingsgegevens.

Zie [Polar Flow app](#) voor informatie.

TRAININGSGEGEVENS IN DE POLAR FLOW WEBSERVICE

Analyseer elk detail van je training en krijg meer inzicht in je prestaties. Volg je vorderingen en deel je beste sessies met anderen.

Zie [Polar Flow webservice](#) voor meer informatie.

FUNCTIES

GPS-VERBINDING

Je kunt voor het registreren van route, snelheid, tempo en afstand van je outdoortrainingen de GPS-ontvanger van je smartphone gebruiken voor je Polar Unite. Hiervoor moet de Polar Flow mobiele app op je smartphone zijn geïnstalleerd en zijn gekoppeld aan je horloge en moet je de Polar Flow app toestemming geven om de locatie van je smartphone te gebruiken. Je hoeft dit maar één keer te doen, de eerste keer dat je hem gebruikt. Bij volgende trainingssessies hoef je geen toestemming meer te geven, je hoeft je smartphone alleen bij je te hebben.

Als je de Polar Flow app voor de eerste keer opent, wordt je gevraagd of je wilt toestaan dat Polar Flow de locatie van je smartphone gebruikt. Kies voor **Altijd** op een smartphone met iOS of **Altijd toestaan** op een smartphone met Android.

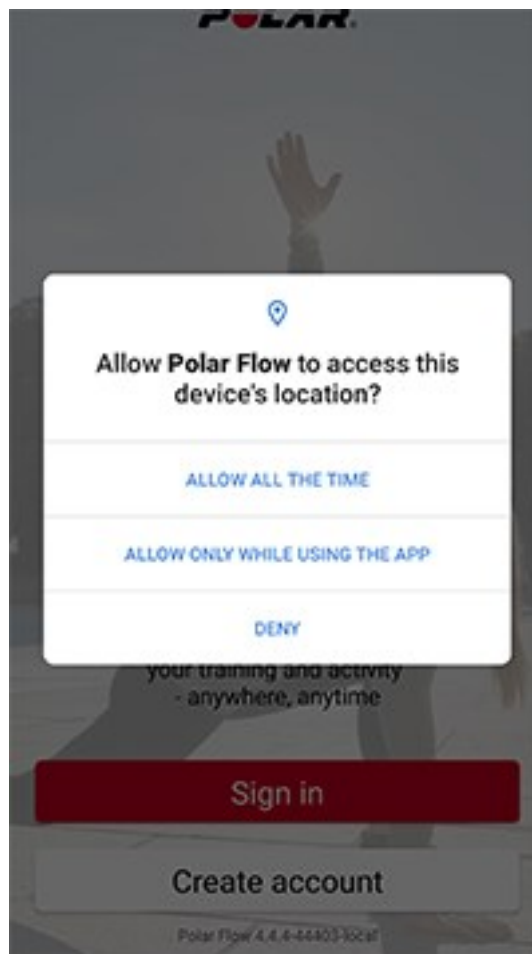

Als je later de locatietoestemming moet aanpassen, navigeer je naar:

iOS: Instellingen > Privacy > Locatievoorzieningen > Polar Flow.

Android: Ga naar Instellingen en zoek naar apps en hun machtigingen. Ken de locatiemachtiging voor Polar Flow app toe. In sommige Android-smartphones is het pad Instellingen > Apps & meldingen > Machtigingen.

GPS VIA SMARTPHONE INSCHAKELEN

1. Ga naar buiten met je smartphone en horloge.
2. Open Polar Flow app en houd je smartphone bij je horloge.
3. Druk op de knop TERUG om het hoofdmenu te openen, tik op **Start training** en kies een outdoorsport.

4. De cirkel om het pictogram voor GPS-verbinding wordt groen wanneer de GPS-ontvanger gereed is en het horloge meldt je dat ook met een trilling.
5. Tik op het display om de registratie van je training te starten.



Je moet je smartphone bij je houden tijdens de trainingssessie.



De nauwkeurigheid van de locatieregistratie is afhankelijk van de nauwkeurigheid van de GPS-ontvanger van de smartphone. Dit kan variëren afhankelijk van het mobiele apparaat dat je gebruikt.

SMART COACHING

Of je nu je dagelijkse conditieniveau wilt bepalen, individuele trainingsplannen wilt opstellen, op de juiste intensiteit wilt trainen of direct feedback wilt ontvangen: Smart Coaching biedt verschillende unieke en handige functies, aangepast aan jouw behoeften en bedoeld voor optimaal plezier en maximale motivatie tijdens het trainen.

Je horloge heeft de volgende Polar Smart Coaching functies:

- [Nightly Recharge™ herstelmeting](#)
- [Sleep Plus Stages™ slaapregistratie](#)
- [FitSpark™ dagelijkse trainingsbegeleiding](#)
- [Serene™ geleide ademhalingsoefening](#)
- [Fitness Test](#)
- [Running Program](#)
- [Cardiobelasting](#)
- [Trainingseffect](#)
- [Smart Calories](#)
- [Continue hartslagmeting](#)
- [24/7 activiteitsmeting](#)
- [Activity Benefit](#)

NIGHTLY RECHARGE™ HERSTELMETING

Nightly Recharge™ is een meting van je herstel 's nachts die laat zien hoe goed je herstelt van de belasting van de voorafgaande dag. Je **Nightly Recharge status** is gebaseerd op twee factoren: hoe je hebt geslapen (**slaapherstel**) en hoe goed je autonome zenuwstelsel (AZS) tot rust kwam tijdens de eerste uren van je slaap (**AZS-herstel**). Deze factoren worden bepaald door vergelijking van je laatste nacht met de normale waarden van de afgelopen 28 dagen. Je horloge meet 's nachts automatisch zowel je slaapherstel als je AZS-herstel.

Je kunt je Nightly Recharge status bekijken op je horloge en in de Polar Flow app. Op basis van wat we bij je hebben gemeten, krijg je in de Polar Flow app gepersonaliseerde dagelijkse tips voor beweging, en tips voor het slapen en het reguleren van je energieniveau als je een bijzonder zware dag hebt gehad. Nightly Recharge helpt je in je dagelijkse leven optimale keuzes te maken om je goed te blijven voelen en je trainingsdoelen te bereiken.

Aan de slag met Nightly Recharge



1. Nightly Recharge werkt alleen als je continue hartslagmeting hebt ingeschakeld. Dit kun je doen door naar **Instellingen > Algemene instellingen > Continue hartslagmeting** te gaan en **Aan** of **Alleen 's nachts** te kiezen.
2. Maak de polsband strak genoeg vast om je pols en draag het horloge tijdens je slaap. De sensor aan de achterzijde van je horloge moet voortdurend contact maken met je huid. Zie [Hartslagmeting bij de pols](#) voor meer informatie over het dragen van je horloge.
3. Je moet je horloge **drie nachten** dragen voordat de Nightly Recharge status wordt weergegeven op je horloge. Dit is hoe lang het duurt om je normale niveau te bepalen. Je kunt je slaap- en AZS-meetgegevens (hartslag, hartslagvariabiliteit en ademfrequentie) bekijken voordat je Nightly Recharge status bekend is. Na drie succesvolle nachtmetingen kun je je Nightly Recharge status zien op je horloge.

Nightly Recharge op je horloge

Al wakker? wordt weergegeven in de displayweergave Nightly Recharge nadat je horloge ten minste vier uur slaap heeft gedetecteerd. Bevestig door op  te tikken. Je horloge maakt dan meteen een overzicht van je Nightly Recharge. De Nightly Recharge status vertelt je hoe herstellend je nacht was. Bij het berekenen van je Nightly Recharge status wordt rekening gehouden met je scores voor **AZS-herstel** en **slaapherstel**. Je Nightly Recharge status heeft de volgende schaalverdeling: zeer slecht – slecht – matig – voldoende – goed – zeer goed. Veeg in de tijdweergave naar links of rechts om naar de displayweergave Nightly Recharge te bladeren.

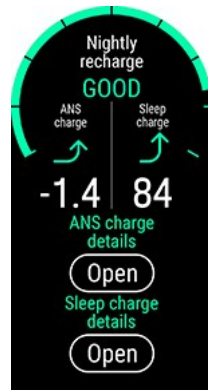

Tik op de displayweergave Nightly Recharge om meer informatie over je **AZS-herstel** en je **slaapherstel** te bekijken.



1. **Grafiek Nightly Recharge status**
2. **Nightly Recharge status** Schaalverdeling: zeer slecht – slecht – matig – voldoende – goed – zeer goed.
3. **Grafiek AZS-herstel**
4. **AZS-herstel** De schaal gaat van -10 tot +10. Je normale niveau ligt rond nul.
5. **Status AZS-herstel** Schaalverdeling: ver onder normaal – onder normaal – normaal – boven normaal – ver boven normaal.
6. **Hartslag bpm (gemiddelde 4 u)**
7. **Hartslaginterval ms (gemiddelde 4 u)**
8. **Hartslagvariabiliteit ms (gemiddelde 4 u)**
9. **Ademfrequentie af./min (gemiddelde 4 u)**
10. **Grafiek slaapscore**
11. **Slaapscore (1 - 100)** Een score van je slaapduur en slaapkwaliteit, uitgedrukt als een cijfer.
12. **Status Slaapherstel** = Slaapscore vergeleken met je normale niveau. Schaalverdeling: ver onder normaal – onder normaal – normaal – boven normaal – ver boven normaal.
13. **Details slaapgegevens.** Raadpleeg "Slaapgegevens op je horloge" op pagina 46 voor meer informatie.

Nightly Recharge in de Polar Flow app

Je kunt je Nightly Recharge details van verschillende nachten vergelijken en analyseren in de Polar Flow app. Kies in het menu van de Polar Flow app **Nightly Recharge** om de details van je Nightly Recharge van afgelopen nacht te bekijken. Veeg op het display naar rechts om de Nightly Recharge details van voorgaande nachten te bekijken. Tik op het vak **AZS-herstel** of **slaapherstel** om details van je AZS-herstel of slaapherstel weer te geven.

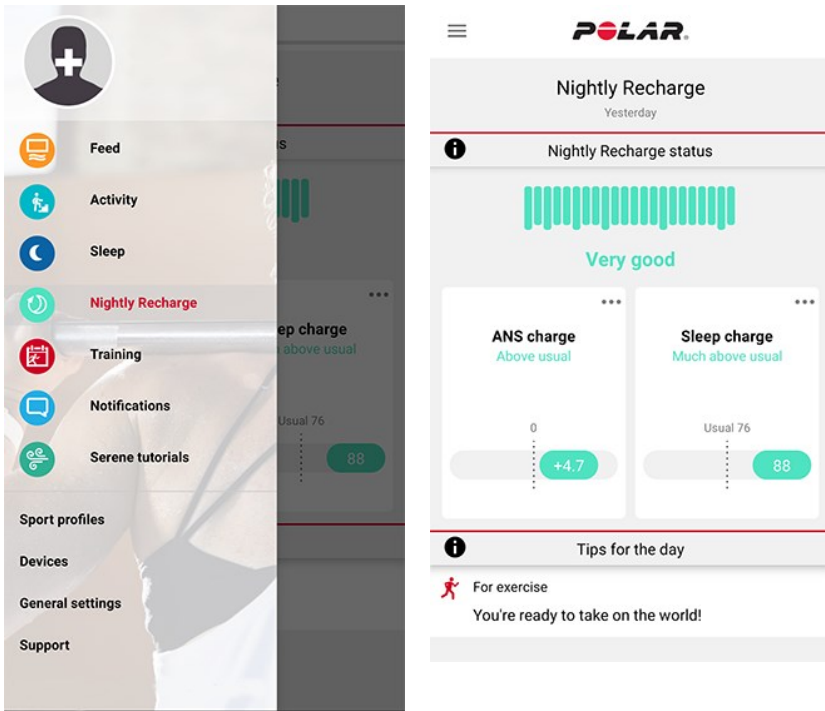

Details AZS-herstel in de Polar Flow app

→ **AZS-herstel** zien hoe goed je autonome zenuwstelsel (AZS) 's nachts tot rust is gekomen. De schaal gaat van -10 tot +10. Je normale niveau ligt rond nul. Het AZS-herstel is het resultaat van het meten van je **hartslagvariabiliteit** en **ademfrequentie** tijdens de eerste vier uur van je slaap.

Een normale **hartslag** van volwassenen kan variëren tussen 40 en 100 hsm. Het is gebruikelijk dat je hartslagwaarden van nacht tot nacht variëren. Geestelijke of lichamelijke stress, tot laat in de avond sporten, ziekte of alcohol kunnen ervoor zorgen dat je hartslag tijdens de eerste uren van je slaap hoog blijft. Het is het beste om de waarde van de afgelopen nacht te vergelijken met je normale niveau.

Heart rate (4 h average)
Hartslagvariabiliteit (HSV) heeft betrekking op de variatie tussen opeenvolgende hartslagen. In het algemeen geldt dat een hoge hartslagvariabiliteit samenhangt met een goede algemene gezondheid, een goede aerobe conditie en stressbestendigheid. Hartslagvariabiliteit kan van persoon tot persoon sterk variëren, van 20 tot 150. Het is het beste om de waarde van de afgelopen nacht te vergelijken met je normale niveau.

Heart rate variability (4 h average)
Ademfrequentie toont je gemiddelde ademfrequentie tijdens ongeveer de eerste vier uur van de slaap. De waarde wordt berekend op basis van je hartslaginterval. Bij het inademen worden je hartslagintervallen korter, bij het uitademen langer. Je ademfrequentie vertraagt tijdens je slaap en varieert per slaapfase. Typische waarden voor een gezonde volwassene in rust variëren van 12 tot 20 ademhalingen per minuut. Hogere waarden dan normaal kunnen wijzen op koorts of aangeven dat je misschien ziek wordt.

Details slaapherstel in Polar Flow

Raadpleeg "Slaapgegevens in de Polar Flow app en webservice" op pagina 47 voor informatie over slaapherstel in de Polar Flow app.

Gepersonaliseerde tips in de Polar Flow app

Op basis van wat we bij je hebben gemeten, krijg je in de Polar Flow app gepersonaliseerde dagelijkse tips voor beweging, en tips voor het slapen en het reguleren van je energieniveau als je een bijzonder zware dag hebt gehad. In

de openingsweergave van Nightly Recharge in de Polar Flow app worden Tips voor overdag weergegeven.

Voor beweging

Je krijgt elke dag een beweegtipp. Hierin staat of je het rustig aan moet doen of dat je er gewoon voor moet gaan. De tips zijn gebaseerd op je:

- Nightly Recharge status
- AZS-herstel
- Slaapherstel
- Status cardiobelasting

Raadpleeg [FitSpark™ dagelijkse trainingsbegeleiding](#) voor meer gedetailleerde trainingssuggesties.

Voor slapen

Als je niet zo goed hebt geslapen als normaal, krijg je een slaaptip. Hierin staat hoe je de aspecten van je slaap kunt verbeteren die niet zo goed waren als normaal. Naast de aspecten die we 's nachts meten, houden we rekening met je:

- slaapritme over een langere periode
- Status cardiobelasting
- lichaamsbeweging op de vorige dag

Voor herstellen van energieniveaus

Als je AZS-herstel of slaapherstel bijzonder laag is, krijg je een tip die je helpt om de dag goed door te komen. Het zijn praktische tips om je te kalmeren als je in overdrive bent en je energie te stimuleren als je een boost nodig hebt.

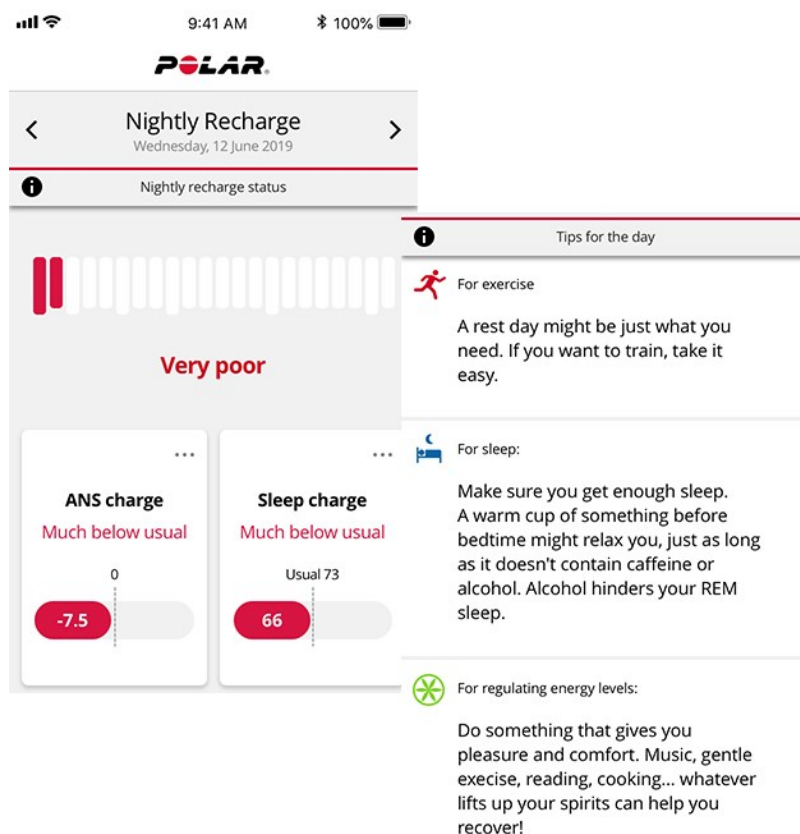

Lees meer over Nightly Recharge in deze [uitgebreide gids](#).

SLEEP PLUS STAGES™ SLAAPREGISTRATIE

Sleep Plus Stages meet automatisch de **hoeveelheid slaap** en de **kwaliteit** van je slaap, en laat je zien hoe lang elke **slaapfase** heeft geduurd. De functie combineert je slaapduur en je slaapkwaliteit tot één overzichtelijke waarde, je **slaapscore**. Je slaapscore vertelt je hoe goed je hebt geslapen vergeleken met de indicatoren van een goede nachtrust volgens de actuele slaapwetenschap.

Door de onderdelen van je slaapscore te vergelijken met je eigen normale niveau, kun je herkennen welke aspecten van je dagelijkse routine van invloed kunnen zijn op je slaap en dus mogelijk moeten worden aangepast. Op je horloge en in de Polar Flow app kun je per nacht een overzicht van je slaap bekijken. Met de slaapgegevens op de lange termijn in de Polar Flow webservice kun je je slaap patronen in detail analyseren.

Je slaap registreren met Polar Sleep Plus Stages™

1. Eerst moet je je **gewenste slaapduur** instellen in Polar Flow of op je horloge. Tik in de Polar Flow app op je profiel en kies **Gewenste slaapduur**. Stel je gewenste slaapduur in en tik op **Voltooid**. Of meld je aan bij je Flow account (of creëer een nieuw account) op flow.polar.com en kies **Instellingen > Fysieke instellingen > Gewenste slaapduur**. Stel je gewenste slaapduur in kies **Opslaan**. Stel op je horloge je gewenste slaapduur in via **Instellingen > Fysieke instellingen > Gewenste slaapduur**.

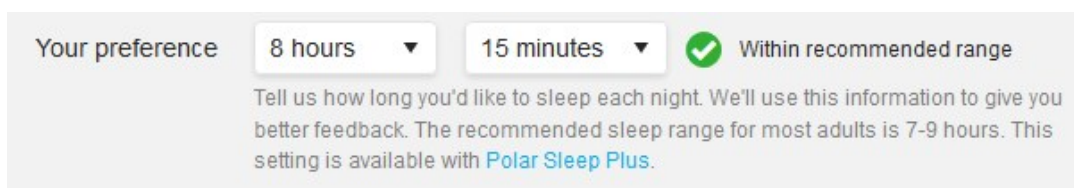

- Gewenste slaapduur** is de hoeveelheid slaap die je elke nacht wilt behalen. Deze waarde is standaard ingesteld op de gemiddelde aanbevolen slaapduur voor je leeftijdsgroep (acht uur voor volwassenen van 18 t/m 64 jaar). Als je denkt dat acht uur slaap te veel of juist te weinig is voor je, raden we je aan je gewenste slaapduur aan te passen aan je eigen behoefte. Je krijgt dan nauwkeurige feedback over je daadwerkelijke slaapduur ten opzichte van je gewenste slaapduur.
2. Sleep Plus Stages werkt alleen als je continue hartslagmeting hebt ingeschakeld. Dit kun je doen door naar **Instellingen > Algemene instellingen > Continue hartslagreg.** te gaan en **Aan** of **Alleen 's nachts** te selecteren. Maak de polsband strak genoeg vast om je pols. De sensor aan de achterzijde van je horloge moet voortdurend contact maken met je huid. Zie [Hartslagmeting bij de pols](#) voor meer informatie over het dragen van je horloge.
 3. Je horloge detecteert automatisch wanneer je in slaap valt, wanneer je wakker wordt en hoe lang je hebt geslapen. De Sleep Plus Stages-meting is gebaseerd op registratie van bewegingen van je niet-dominante hand met een ingebouwde 3D-versnellingsmeter en registratie van je hartslaginterval bij je pols met een optische hartslagsensor.
 4. In de ochtend kun je op je horloge je **slaapscore** (1-100) bekijken. Na één nacht krijg je informatie over je slaapfasen (lichte slaap, diepe slaap, REM-slaap) en een slaapscore, inclusief feedback over slaaponderdelen (hoeveelheid slaap, slaapstabiliteit en herstellende slaap). Na de derde nacht krijg je een vergelijking met je normale niveau.
 5. 's Ochtends kun je je eigen beleving van je slaapkwaliteit vastleggen door op je horloge of in de Polar Flow app een beoordeling te geven. Je eigen beoordeling wordt niet meegenomen in de berekening van je slaapherstel, maar je kunt je eigen beleving vastleggen en deze vergelijken met de slaapbeoordeling die je krijgt.

Slaapgegevens op je horloge



Na het ontwaken kun je je slaapdetails bekijken via de displayweergave [Nightly Recharge](#). Tik op het display om de details van je Nightly Recharge status te openen en tik daarna op **Openen** onder **Details slaapherstel**.

Je kunt de slaapregistratie ook handmatig stoppen. **Al wakker?** wordt weergegeven in de displayweergave nadat je horloge ten minste vier uur slaap heeft gedetecteerd. Tik op **Al wakker?** om je horloge te laten weten dat je wakker bent. Je wordt gevraagd of je de slaapregistratie wilt stoppen. Bevestig door op te tikken. Je horloge maakt dan meteen een overzicht van je slaap.

Het detailoverzicht van je slaapherstel bevat de volgende informatie:

1. **Statusgrafiek slaapscore**
2. **Slaapscore (1-100)** Een score van je slaapduur en slaapkwaliteit, uitgedrukt als een cijfer.
3. **Slaapherstel** = Slaapscore vergeleken met je normale niveau. Schaalverdeling: ver onder normaal – onder normaal – normaal – boven normaal – ver boven normaal.
4. **Slaapduur** geeft de totale tijd aan tussen het moment dat je in slaap valt en het moment dat je wakker wordt en het tijd is om op te staan.
5. **Echte slaap (%)** geeft aan hoeveel tijd je werkelijk slapend doorbrengt tussen het moment dat je in slaap valt en het moment dat je wakker wordt en het tijd is om op te staan. Dit is dus je slaapduur minus de onderbrekingen. Alleen de tijd die je echt slapend doorbrengt wordt beschouwd als echte slaap.
6. **Continuïteit (1-5)**: Slaapcontinuïteit geeft aan hoe ononderbroken je slaapduur was. Slaapcontinuïteit wordt beoordeeld op een schaal van 1 tot 5: gefragmenteerd – redelijk gefragmenteerd – redelijk continu – continu – heel continu.
7. **Lange onderbrekingen (min)** vertelt je hoe lang je wakker bent geweest tijdens de onderbrekingen die langer dan een minuut duurden. Tijdens een normale nacht zijn er meerdere korte en lange onderbrekingen, waarbij je wakker wordt uit je slaap. Of je je deze onderbrekingen herinnert, is afhankelijk van de duur. De kortere onderbrekingen herinner je je doorgaans niet. De langere onderbrekingen, bijvoorbeeld wanneer je opstaat om een slokje water te gaan drinken, herinner je je wel. Onderbrekingen worden als gele balken weergegeven op je slaaptijdlijn.
8. **Slaapcycli**: Een gezonde volwassene heeft 4-5 slaapcycli per nacht. Dit komt neer op ongeveer 8 uur slaap.
9. **REM-slaap %**: REM staat voor Rapid Eye Movement, snelle beweging van de ogen. REM-slaap wordt ook wel paradoxale slaap genoemd, omdat je hersenen actief zijn maar je spieren inactief zijn om te voorkomen dat je doet wat je droomt. Zoals diepe slaap je lichaam herstelt, herstelt REM-slaap je geest. Bovendien verbetert REM-slaap je geheugen en leervermogen.
10. **Diepe slaap %**: Diepe slaap is de slaapfase waaruit je moeilijk ontwaakt omdat je lichaam nauwelijks reageert op prikkels in je omgeving. Diepe slaap komt vooral in de eerste helft van de nacht voor. Deze slaapfase herstelt je lichaam en ondersteunt je immuunsysteem. De fase heeft ook invloed op bepaalde aspecten van het geheugen en het leervermogen. Diepe slaap wordt ook wel trage-golfslaap genoemd.
11. **Lichte slaap %**: Lichte slaap dient als overgangsfase tussen wakker zijn en de diepere slaapfasen. Je kunt eenvoudig wakker worden gemaakt uit een lichte slaap, omdat je een hoog reactievermogen hebt op prikkels uit je omgeving. Lichte slaap bevordert ook je geestelijke en lichamelijke herstel, hoewel REM-slaap en diepe slaap wat dat betreft de belangrijkste slaapfasen zijn.

Slaapgegevens in de Polar Flow app en webservice

Hoe iemand slaapt, varieert per persoon. Vergelijk je slaapgegevens dus niet met anderen, maar volg je eigen slaap patronen om meer inzicht te krijgen in je slaap. Synchroniseer je horloge met de Polar Flow app zodra je wakker bent om de gegevens van je afgelopen nacht te bekijken in Polar Flow. Volg je slaap op dagelijkse en wekelijkse basis

in de Polar Flow app, en krijg inzicht in hoe je slaapgewoonten en activiteiten overdag je slaap beïnvloeden.

Kies **Slaap** in het menu van de Polar Flow app om je slaapgegevens te bekijken. In de weergave Slaapopbouw zie je het verloop van je slaap door verschillende slaapfasen (lichte slaap, diepe slaap en REM-slaap) en onderbrekingen in je slaap. Normaal gaat een slaapcyclus van lichte slaap naar diepe slaap en dan weer naar REM-slaap. Normaal gesproken bestaat je nachtrust uit 4 tot 5 volledige slaapcycli. Dit komt neer op ongeveer 8 uur slaap. Tijdens een normale nacht zijn er meerdere korte en lange onderbrekingen. De lange onderbrekingen worden aangegeven met de oranje balken in de grafiek van je slaapopbouw.

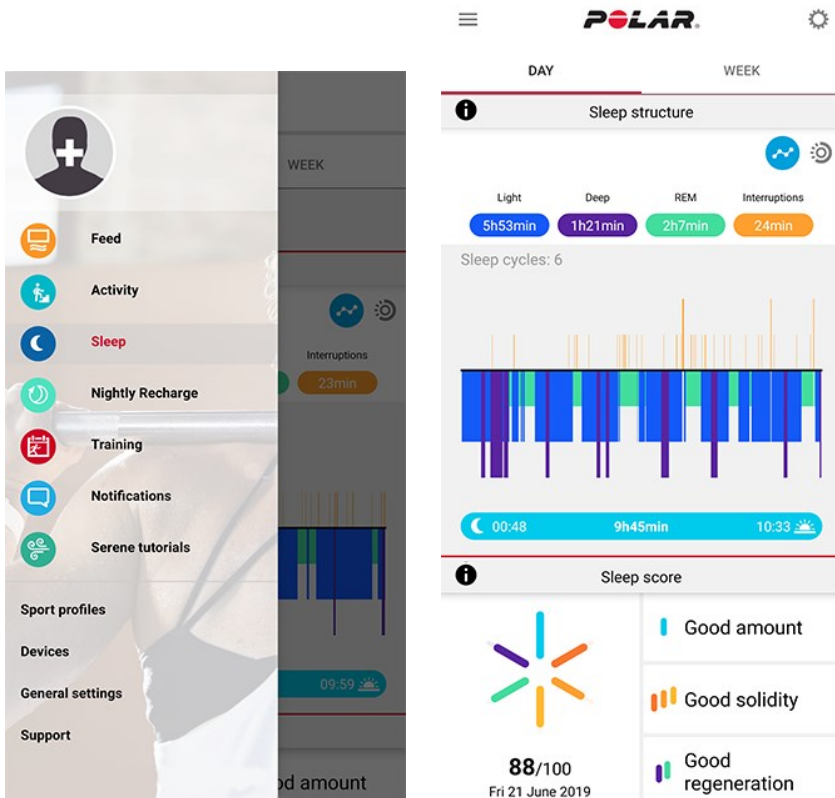

De zes onderdelen van de slaapscore zijn gegroepeerd in drie thema's: hoeveelheid slaap (slaapduur), slaapstabiliteit (lange onderbrekingen, continuïteit en echte slaap), en herstellende slaap (REM-slaap en diepe slaap). Elke balk in de grafiek geeft de score voor het bijbehorende onderdeel weer. De slaapscore is het gemiddelde van die scores. In de weekweergave kun je zien hoe je slaapscore en slaapkwaliteit (slaapstabiliteit en herstellende slaap) variëren gedurende de week.

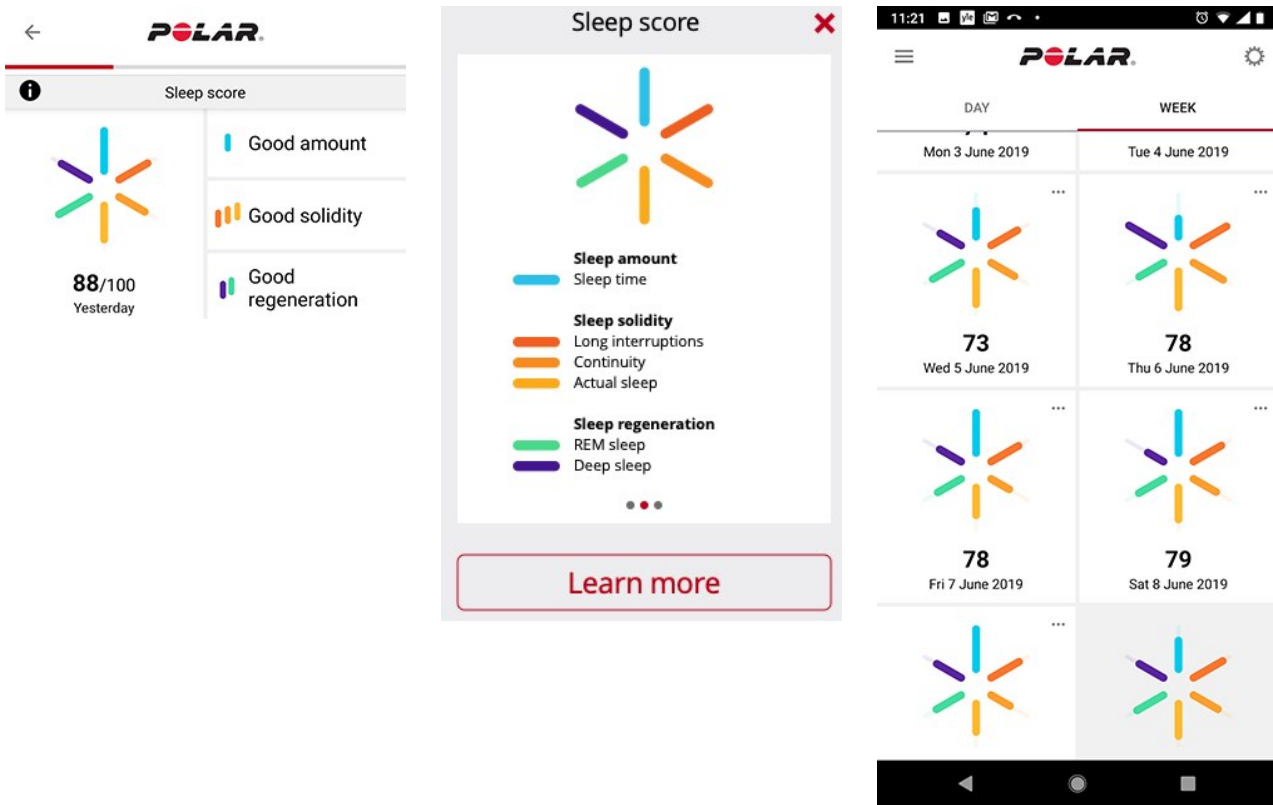

Het gedeelte Slaapritme geeft een weekoverzicht van je slaapduur en slaapfasen.

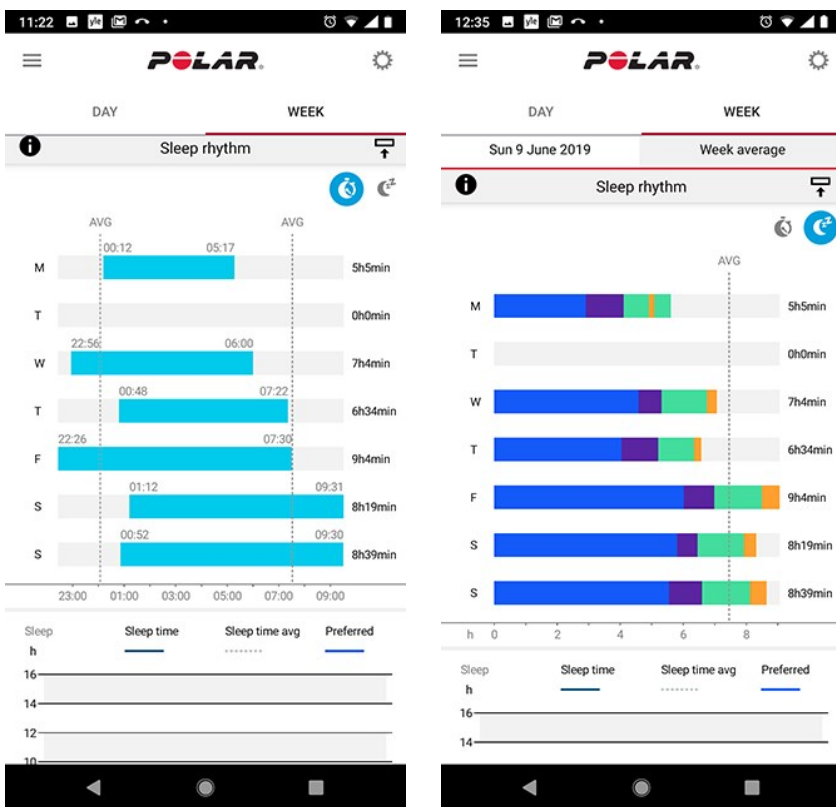

Je kunt je slaapegegevens op de lange termijn bekijken in de Flow webservice door naar **Voortgang** te gaan en het tabblad **Slaaprapport** te kiezen.

Het slaaprapport geeft je een overzicht van je slaappatronen op de lange termijn. Je kunt je slaapdetails bekijken per periode van 1 maand, 3 maanden of 6 maanden. Je kunt gemiddelden bekijken voor de volgende slaapegegevens: in

slaap gevallen, wakker geworden, slaapduur, REM-slaap, diepe slaap en onderbrekingen. Je kunt je slaapgegevens per nacht bekijken door je muis boven de slaapgrafiek te houden.



Lees meer over Polar Sleep Plus Stages in deze [uitgebreide gids](#).

FITSPARK™ DAGELIJKE TRAININGSBEGELEIDING

De FitSpark™ trainingsbegeleiding biedt **kant-en-klare dagelijkse workouts** op je horloge wanneer jij dat wilt. De workouts zijn afgestemd op je conditieniveau, trainingsgeschiedenis en je herstellniveau en actuele fitheid, gebaseerd op jouw [Nightly Recharge status](#) van de vorige nacht. FitSpark biedt je elke dag 2 tot 4 opties voor je workouts: één die het beste bij je past en 1 tot 3 andere opties om uit te kiezen. Je krijgt maximaal vier suggesties per dag en in totaal zijn er 19 verschillende workouts. Er zijn workouts uit de categorieën **cardiotraining**, **krachttraining** en **ondersteunende training**.

De FitSpark workouts zijn klant-en-klare [trainingsdoelen](#) die zijn gedefinieerd door Polar. Ze bevatten instructies over het uitvoeren van de oefeningen en actuele, stapsgewijze begeleiding om te zorgen dat je veilig en met de juiste techniek traint. Alle workouts zijn op tijd gebaseerd en worden aangepast aan je actuele conditie, zodat de sessies geschikt zijn voor iedereen, ongeacht conditieniveau. De FitSpark suggesties worden na elke trainingssessie (ook trainingssessies die je zonder FitSpark hebt uitgevoerd), om middernacht en na het ontwaken bijgewerkt. De FitSpark training is veelzijdig en laat je kiezen uit verschillende soorten dagelijkse workouts.

Hoe wordt je conditieniveau bepaald?

Je conditie wordt per workoutsuggestie bepaald op basis van je:

- Trainingsgeschiedenis (gemiddelde wekelijkse benutting van je hartslagzones in de afgelopen 28 dagen)
- VO2max (via [Fitness Test](#) op je horloge)
- [Trainingsachtergrond](#)

Je kunt zonder trainingsgeschiedenis beginnen met het gebruik van de functie. FitSpark werkt echter optimaal na 7 dagen gebruik.



Hoe beter je conditie, hoe langer de duur van de trainingsdoelen. De zwaarste krachtdoelen zijn niet beschikbaar bij een laag conditieniveau.

Uit welk soort oefeningen bestaan de trainingscategorieën?

Bij cardioessies word je begeleid bij het trainen in verschillende hartslagzones met verschillende duur. De sessies bevatten een tijdsafhankelijke warming-up, trainingsfase en cooling-down. Je kunt cardioessies uitvoeren met elk gewenst sportprofiel op je horloge.

Krachtessies zijn workouts op basis van circuittraining, bestaande uit krachtoefeningen met tijdbegeleiding. Bij workouts met lichaamsgewicht kun je je eigen lichaam als weerstand gebruiken en heb je dus geen extra gewichten nodig. Bij circuittraining heb je een bumperplate, kettlebell of dumbbells nodig om de oefeningen te kunnen uitvoeren.

Ondersteunende sessies zijn workouts op basis van circuittraining bestaande uit kracht- **en** mobiliteitsoefeningen met tijdbegeleiding.

FitSpark op je horloge

Veeg in de tijdweergave naar links of rechts om naar de displayweergave **FitSpark** te bladeren.

De displayweergave **FitSpark** bevat de volgende weergaven voor de verschillende trainingscategorieën:



DISPLAYWEERGAVE PROGRAMMA: Als je gebruikmaakt van Running Program in Polar Flow, worden je FitSpark suggesties gebaseerd op de trainingsdoelen van je Running Program.

Tik op de displayweergave FitSpark om de meest geschikte workout te bekijken op basis van je trainingsgeschiedenis en conditie. Tik op de voorgestelde workout om een gedetailleerde uitsplitsing van de workout te bekijken of tik op **Meer** om andere optionele suggesties te bekijken. Veeg omhoog om de oefeningen van de workout te bekijken (krachttraining en ondersteunende training) en tik op de afzonderlijke oefening voor gedetailleerde instructies over de uitvoering ervan. Tik op **Start** om het trainingsdoel te selecteren. Tik op het sportprofiel om het trainingsdoel te starten.

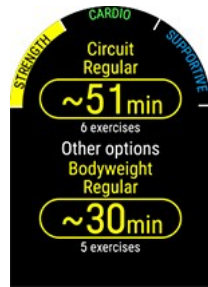

Tijdens de training

Je horloge begeleidt je tijdens de training met trainingsinformatie, tijdgebaseerde fasen met hartslagzones voor cardio doelen en tijdgebaseerde fasen met oefeningen voor krachtdoelen en ondersteunende doelen.

Krachtrainingssessies en ondersteunende trainingssessies zijn gebaseerd op kant-en-klare workoutschema's met animaties van oefeningen en actuele stapsgewijze begeleiding. Alle sessies werken met een timer en trillingen om je te laten weten wanneer het tijd is om naar de volgende fase te gaan. Houd elke beweging 40 seconden vol en rust daarna tot de minuut is verstreken. Ga dan door naar de volgende beweging. Wanneer je alle rondes van de eerste set hebt voltooid, start je de volgende set handmatig. Je kunt een trainingssessie op elk gewenst moment beëindigen. Je kunt geen trainingsfasen overslaan of de volgorde van de fasen aanpassen.



Verlichting altijd aan tijdens training: Veeg vanaf de bovenkant van het display omlaag om het menu **Snelinstellingen** te openen. Tik op het pictogram Verlichting om **Altijd aan** of **Automatisch** te kiezen. Als je Altijd aan selecteert, blijft het display gedurende je hele trainingssessie verlicht. Na je trainingssessie keert de verlichtingsinstelling terug naar de automatische modus. Let op: met de instelling Altijd aan raakt je batterij veel sneller leeg dan met de standaardinstelling.

Trainingsresultaten op je horloge en in Polar Flow

Direct na je trainingssessie krijg je een overzicht op je horloge. In de Polar Flow app en de Polar Flow webservice krijg je een meer gedetailleerde analyse. Voor cardiidoelen krijg je een eenvoudig trainingsresultaat, waarin je de fasen van je sessie met hartslaggegevens ziet. Bij krachtdoelen en ondersteunende doelen krijg je gedetailleerde trainingsresultaten, met je gemiddelde hartslag en de tijd die je aan elke oefening hebt besteed. De gegevens staan in

een lijst en elke oefening wordt ook weergegeven op de hartslagcurve.

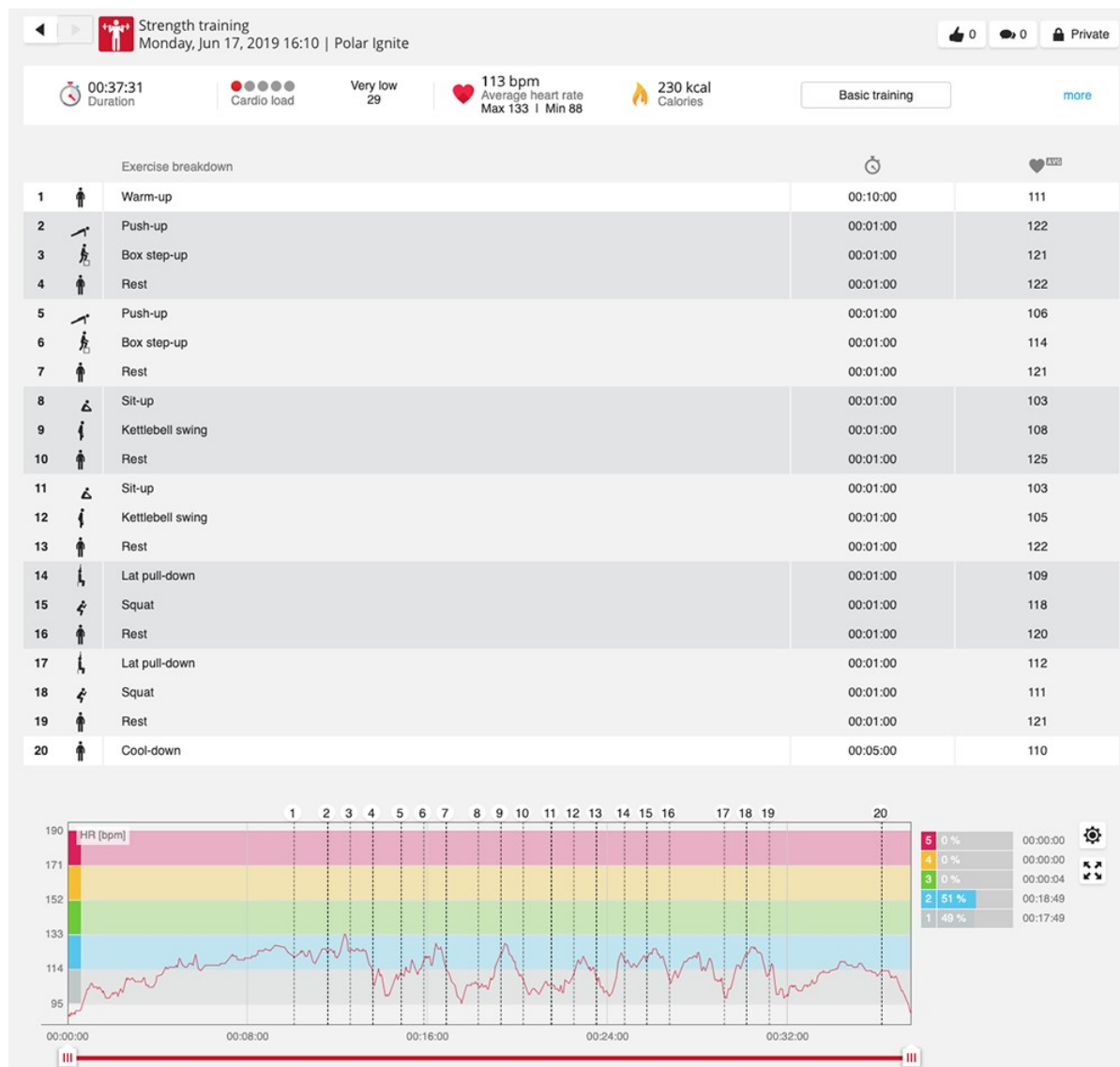

Trainen is niet altijd zonder risico. Lees de instructies onder [Risico's tijdens de training minimaliseren](#) voordat je aan een trainingsprogramma begint.

SERENE™ GELEIDE ADEMHALINGSOEFENING

Serene™ is een **geleide oefening voor diepe ademhaling** die je helpt je lichaam en geest te ontspannen en stress de baas te blijven. Serene begeleidt je bij het langzaam en regelmatig ademen - **zes ademhalingen per minuut**, de optimale ademfrequentie voor een **stressverminderend effect**. Als je langzaam ademt, begint je hartslag zich te synchroniseren met het ritme van je ademhaling en gaan je hartslagintervallen meer variëren.

Tijdens de ademhalingsoefening helpt je horloge je met een animatie op het display en met trillingen om een regelmatig, langzaam ademritme vast te houden. Serene meet de reactie van je lichaam op de oefening en geeft je feedback in realtime over hoe het met je gaat. Na de oefening krijg je een overzicht van de tijd die je in de drie **sereniteitszones** hebt doorgebracht. Hoe hoger de zone, hoe beter de synchronisatie met het optimale ritme. Hoe meer tijd je in de hogere zones doorbrengt, hoe meer positieve effecten je op de lange termijn kunt verwachten. Als je de Serene ademhalingsoefening regelmatig doet, kan dit je helpen **stress onder controle te houden**, de **kwaliteit van je slaap** te verbeteren en je gevoel van **welbevinden** te verbeteren.

Serene ademhalingsoefening op je horloge

De Serene ademhalingsoefening helpt je **langzaam en diep adem te halen** om je lichaam en geest tot rust te brengen. Als je langzaam ademt, begint je hartslag zich te synchroniseren met het ritme van je ademhaling. Als je ademhaling langzamer en dieper is, variëren je hartslagintervallen meer. Een diepe ademhaling heeft een merkbare invloed op het hartslaginterval. Als je inademt, worden de intervallen tussen opeenvolgende hartslagen korter (de hartslag versnelt) en als je uitademt, worden de intervallen tussen opeenvolgende hartslagen langer (de hartslag vertraagt). De variatie van je hartslaginterval is het grootst bij een ritme van **6 ademhalingscycli per minuut** (inademen + uitademen = 10 seconden). Dit is het optimale ritme voor **stressverlagende effecten**. Daarom wordt voor je resultaat van de oefening niet alleen gekeken naar de synchronisatie, maar ook naar hoe dicht je bij de optimale ademfrequentie was.

De Serene ademhalingsoefening duurt standaard 3 minuten. Je kunt de duur van de ademhalingsoefening aanpassen van 2 tot 20 minuten. Je kunt desgewenst ook de duur van het in- en uitademen aanpassen. De snelste ademhalingsfrequentie is 3 seconden voor inademen en 3 seconden voor uitademen, wat neerkomt op 10 ademhalingen per minuut. De traagste ademhalingsfrequentie is 5 seconden voor inademen en 7 seconden voor uitademen, wat neerkomt op 5 ademhalingen per minuut.

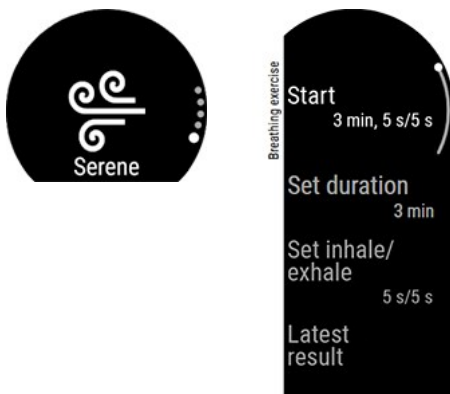

Zoek een houding waarbij je armen ontspannen zijn en je je handen de hele ademoefening stil kunt houden. Zo kun je goed ontspannen en kan je Polar horloge de effecten van je sessie nauwkeurig meten.

1. Draag je horloge strak, net boven het polsgewricht.
2. Ga ontspannen zitten of liggen.
3. Druk op de knop TERUG om het hoofdmenu te openen en veeg omhoog naar **Serene** ademhalingsoefening.
4. Tik eerst op **Serene** en daarna op **Oefening starten** om de ademhalingsoefening te starten. De oefening start na een voorbereidende fase van 15 seconden.
5. Volg de ademhalingsinstructies op het display of via de trilling.
6. Je kunt de oefening op elk gewenst moment stoppen door op de knop TERUG te drukken.
7. Het hoofdgeleidingselement van de animatie **verandert van kleur**, afhankelijk van de sereniteitszone waarin je je bevindt.
8. Na de oefening worden de resultaten weergegeven op je horloge in de vorm van de tijd die je in de verschillende sereniteitszones hebt doorgebracht.



De **sereniteitszones** zijn Amethyst, Saffier en Diamant. De sereniteitszones vertellen je hoe goed je hartslag en ademhaling synchronieus lopen en hoe dicht je bij de optimale ademfrequentie van zes ademhalingen per minuut bent. Hoe hoger de zone, hoe beter de synchronisatie met het optimale ritme. Voor de hoogste sereniteitszone, Diamant, moet je een langzaam ademritme van ongeveer zes ademhalingen per minuut of minder volhouden. Hoe meer tijd je in de hogere zones doorbrengt, hoe meer positieve effecten je op de lange termijn kunt verwachten.

Resultaat ademoefening

Na de oefening krijg je een overzicht van de tijd die je in de drie sereniteitszones hebt doorgebracht.

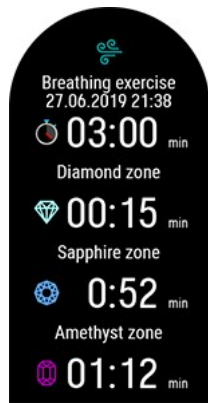

Lees meer over de Serene™ geleide ademhalingsoefening in deze [uitgebreide gids](#).

FITNESS TEST MET HARTSLAGMETING AAN DE POLS

De Polar Fitness Test (conditietest) met polshartslagmeting is een eenvoudige, veilige en snelle manier om je aerobe (cardiovasculaire) conditie in rust te meten. Het resultaat, de Polar OwnIndex, is vergelijkbaar met de maximale zuurstofopname (VO_{2max}), die vaak wordt gebruikt om de aerobe conditie te meten. Je trainingsachtergrond, hartslag, hartslagvariabiliteit in rust, geslacht, leeftijd, lengte en gewicht zijn allemaal van invloed op de OwnIndex. De Polar Fitness Test is ontwikkeld voor gebruik door gezonde volwassenen.

Je aerobe conditie geeft aan hoe goed je cardiovasculaire systeem zuurstof naar je lichaam transporteert. Hoe beter je aerobe conditie, hoe sterker en efficiënter je hart is. Een goede aerobe conditie heeft veel gezondheidseffecten. Het verlaagt bijvoorbeeld het risico op een hoge bloeddruk en het risico op hart- en vaatziekten en beroertes. Als je je aerobe conditie wilt verbeteren, moet je gemiddeld zes weken regelmatig trainen voordat je verschil ziet in je OwnIndex. Hoe slechter je conditie, hoe sneller je vooruitgang boekt. Hoe beter je aerobe conditie, hoe kleiner de verbeteringen van je OwnIndex.

Je kunt je aerobe conditie het beste verbeteren met trainingsvormen die gebruik maken van grote spiergroepen, zoals hardlopen, fietsen, wandelen, roeien, zwemmen, schaatsen en langlaufen. Je kunt je voortgang controleren door in de eerste twee weken een paar keer je OwnIndex te meten zodat je een basiswaarde krijgt. Herhaal de test daarna ongeveer eens per maand.

Houd rekening met de volgende basisvoorwaarden voor betrouwbare resultaten:

- Je kunt de test overal uitvoeren, thuis, op kantoor of in de sportschool, zolang je je maar in een rustige omgeving bevindt. Zorg ervoor dat er geen storende elementen zijn (bijvoorbeeld tv, radio of telefoon) of andere mensen die tegen je praten.
- Voer de test altijd in dezelfde omgeving en op hetzelfde tijdstip uit.
- Zorg dat je 2 tot 3 uur voor de test geen zware maaltijd meer eet en niet meer rookt.
- Vermijd zware fysieke inspanning, alcohol en stimulerende middelen op de dag van de test en de voorafgaande dag.
- Zorg ervoor dat je ontspannen en kalm bent. Ga liggen en ontspan 1-3 minuten voordat je de test start.

Vóór de test

Zorg voordat je de test start dat je fysieke instellingen inclusief je trainingsachtergrond nauwkeurig zijn ingevuld in **Instellingen > Fysieke instellingen**.

Het horloge moet nauw om je pols sluiten, net achter het polsgewricht. De hartslagsensor aan de achterzijde van je horloge moet voortdurend contact maken met je huid, maar de polsband mag niet zo strak zitten dat de doorbloeding wordt belemmerd.

De test uitvoeren

Druk op de knop TERUG en veeg omhoog naar **Fitness Test**. Tik eerst op **Fitness Test** en daarna op **Ontspan en start de test** om de Fitness Test uit te voeren.



- Wanneer je hartslag is gevonden, verschijnen je actuele hartslag en **Ga liggen en ontspan je** op het display. Blijf ontspannen, beperk je bewegingen en communicatie met andere mensen.
- Je kunt de test in elke fase onderbreken door op TERUG te drukken. In dat geval verschijnt **Test geannuleerd**.

Als je horloge je hartslagsignaal niet kan vinden, verschijnt de melding **Test mislukt**. In dat geval moet je controleren of de hartslagsensor aan de achterzijde van het horloge voortdurend contact maakt met je huid. Zie [Hartslagmeting aan de pols](#) voor informatie over het dragen van je horloge wanneer je je hartslag meet aan je pols.

Testresultaten

Zodra de test is afgelopen, meldt je horloge dat met een trilling en worden je geschatte VO_{2max} en een beschrijving van je resultaat weergegeven.

VO_{2max} bijwerken naar fysieke instellingen? verschijnt.

- Tik op  om de waarde op te slaan in je **Fysieke instellingen**.
- Tik alleen op  om te annuleren als je je recent gemeten VO_{2max} weet en deze meer dan één conditieklasse afwijkt van het resultaat.

Je laatste testresultaat wordt weergegeven in **Tests > Fitness Test > Laatste resultaat**. Alleen je meest recente resultaat wordt weergegeven.

Ga naar de Flow webservice voor een visuele analyse van de resultaten van je Fitness Test en kies de test in je Trainingsdagboek om de details ervan te bekijken.



Je horloge synchroniseert de gegevens na de test automatisch met de Polar Flow app als je smartphone binnen het bereik van Bluetooth is.

Conditieklassen

Mannen

Leeftijd (jaar)	Zeer laag	Laag	Matig	Vrij goed	Goed	Zeer goed	Uitstekend
20-24	< 32	32-37	38-43	44-50	51-56	57-62	> 62
25-29	< 31	31-35	36-42	43-48	49-53	54-59	> 59
30-34	< 29	29-34	35-40	41-45	46-51	52-56	> 56
35-39	< 28	28-32	33-38	39-43	44-48	49-54	> 54
40-44	< 26	26-31	32-35	36-41	42-46	47-51	> 51
45-49	< 25	25-29	30-34	35-39	40-43	44-48	> 48
50-54	< 24	24-27	28-32	33-36	37-41	42-46	> 46
55-59	< 22	22-26	27-30	31-34	35-39	40-43	> 43
60-65	< 21	21-24	25-28	29-32	33-36	37-40	> 40

Vrouwen

Leeftijd (jaar)	Zeer laag	Laag	Matig	Vrij goed	Goed	Zeer goed	Uitstekend
20-24	< 27	27-31	32-36	37-41	42-46	47-51	> 51
25-29	< 26	26-30	31-35	36-40	41-44	45-49	> 49
30-34	< 25	25-29	30-33	34-37	38-42	43-46	> 46
35-39	< 24	24-27	28-31	32-35	36-40	41-44	> 44
40-44	< 22	22-25	26-29	30-33	34-37	38-41	> 41
45-49	< 21	21-23	24-27	28-31	32-35	36-38	> 38
50-54	< 19	19-22	23-25	26-29	30-32	33-36	> 36
55-59	< 18	18-20	21-23	24-27	28-30	31-33	> 33
60-65	< 16	16-18	19-21	22-24	25-27	28-30	> 30

De classificatie is gebaseerd op literatuuronderzoek van 62 studies waarbij de VO_{2max} rechtstreeks werd gemeten bij gezonde volwassenen in de Verenigde Staten, Canada en 7 Europese landen. Referentie: Shvartz E, Reibold RC. Aerobic fitness norms for males and females aged 6 to 75 years: a review. *Aviat Space Environ Med*; 61:3-11, 1990.

VO_{2max}

Er is een duidelijk verband tussen maximale zuurstofopname (VO_{2max}) van het lichaam en cardiorespiratoire conditie, omdat de zuurstofafgifte aan weefsel afhankelijk is van de long- en hartfunctie. VO_{2max} (maximale zuurstofopname, maximaal aerobisch vermogen) is de maximale snelheid waarmee zuurstof door het lichaam wordt opgenomen tijdens maximale inspanning; het houdt direct verband met de maximale capaciteit van het hart om bloed aan de spieren toe te voeren. Je VO_{2max} kan gemeten of voorspeld worden door conditietests (bijv. maximale tests, submaximale tests, Polar Fitness Test). VO_{2max} is een goede indicator van cardiorespiratoire conditie en een goede voorspeller van prestatievermogen bij duursportevenementen als duurlopen, wielrennen, langlaufen en zwemmen.

VO_{2max} kan worden uitgedrukt als milliliters per minuut ($ml/min = ml \cdot min^{-1}$) of deze waarde kan worden gedeeld door iemands lichaamsgewicht in kilogram ($ml/kg/min = ml \cdot kg^{-1} \cdot min^{-1}$).

POLAR RUNNING PROGRAM

Polar Running Program is een persoonlijk programma op basis van je conditieniveau en bedoeld om te zorgen dat je correct traint en overbelasting voorkomt. Het programma is intelligent en past zich gaandeweg aan op basis van je voortgang. Het laat je weten wanneer het een goed idee is om het een beetje rustiger aan te gaan doen of om een tandje bij te zetten. Elk programma is speciaal ontworpen voor jouw evenement en houdt rekening met jouw persoonlijke kenmerken, je trainingsachtergrond en je voorbereidingstijd. Het programma is gratis en beschikbaar op de Polar Flow webservice op flow.polar.com.

Er zijn programma's beschikbaar voor 5 km, 10 km, de halve en de hele marathon. Elk programma heeft drie fasen: Basisopbouw, Opbouwen en Afbouwen. Deze fasen zijn bedoeld om je prestaties geleidelijk te ontwikkelen en te zorgen dat je op de wedstrijddag klaar bent. Hardlooptrainingssessies worden in vijf typen onderverdeeld: rustig joggen, middellangeafstandsliep, langeafstandsliep, tempoliep en interval. Alle sessies bevatten warming-up-, trainings- en cooling-downfasen voor een optimaal resultaat. Bovendien kun je kiezen tussen kracht-, romp- en mobiliteitstrainingen om je ontwikkeling te ondersteunen. Elke trainingsweek bestaat uit twee tot vijf hardloepsessies en de totale duur van de wekelijkse hardlooptrainingssessies varieert van één tot zeven uur, afhankelijk van je conditieniveau. De minimumduur van een programma is negen weken en de maximumduur is 20 maanden.

Lees meer over het Polar Running Program in deze [uitgebreide gids](#). Of lees meer over hoe je aan de slag gaat met het [Running Program](#).

Klik op een van de volgende koppelingen om een video te bekijken:

[Aan de slag](#)

[Running Program gebruiken](#)

Een Polar Running Program maken

1. Meld je aan bij de Flow webservice op flow.polar.com.
2. Kies **Programma's** op het tabblad.
3. Kies je evenement, geef het een naam, stel de datum van het evenement in en wanneer je het programma wilt starten.
4. Vul de vragen in over het niveau van de lichamelijke activiteit.*
5. Kies of je ondersteunende oefeningen in het programma wilt opnemen.
6. Lees de vragenlijst over geschiktheid voor lichamelijke activiteiten en vul deze in.
7. Bekijk je programma en pas instellingen zo nodig aan.
8. Kies **Programma starten** als je klaar bent.

*Als je vier weken trainingsgeschiedenis beschikbaar hebt, worden deze vragen vooraf ingevuld.

Trainings sessie voor hardloepdoel starten

Zorg ervoor dat je het doel van je trainingssessie hebt gesynchroniseerd naar je apparaat voordat je de sessie start. De sessies worden naar het apparaat gesynchroniseerd als trainingsdoelen.

Een gepland trainingsdoel voor vandaag starten:

1. Ga naar de pre-trainingsmodus door eerst op de knop TERUG te drukken en daarna op **Training starten** te tikken.
2. Je wordt gevraagd een gepland trainingsdoel voor vandaag starten.



3. Tik op  om informatie over het doel te bekijken.
4. Druk op TERUG om terug te keren naar de pre-trainingsmodus en kies het sportprofiel dat je wilt gebruiken.
5. Tik op het display zodra het horloge alle signalen heeft gevonden. **Registratie gestart** verschijnt en je kunt beginnen met je training.

Je voortgang volgen

Synchroniseer de trainingsresultaten van je apparaat naar de Flow webservice via FlowSync of de Polar Flow app. Volg je voortgang vanaf het tabblad **Programma's**. Je krijgt een overzicht te zien van je huidige programma en hoe je bent gevorderd.

CARDIOBELASTING

De cardiobelasting wordt berekend aan de hand van de trainingsimpuls, een algemeen geaccepteerde en wetenschappelijk bewezen methode om je trainingsbelasting te bepalen. De cardiobelastingwaarde vertelt je hoe zwaar je trainingssessie je cardiovasculaire systeem heeft belast. Hoe hoger de cardiobelasting, hoe zwaarder de trainingssessie was voor je cardiovasculaire systeem. De cardiobelasting wordt na elke training berekend met behulp van je hartslaggegevens en de duur van je sessie.

Je cardiobelasting van één trainingssessie wordt weergegeven in het overzicht van je trainingssessie op je horloge, in de Polar Flow app en in de Flow webservice. Hoe hoger de cardiobelasting, hoe zwaarder de trainingssessie was voor je lichaam. Daarnaast zie je een geschaalde aanduiding en beschrijving van hoe hoog de cardiobelasting van die sessie was ten opzichte van je gemiddelde cardiobelasting van de laatste 90 dagen.

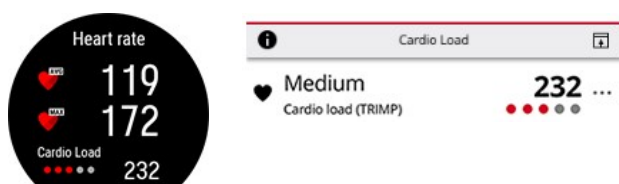

De aanduiding met bullets en de beschrijvingen passen zich aan aan je voortgang: hoe slimmer je traint, hoe hoger de belasting is die je verdraagt. Naarmate je conditie en trainingstolerantie verbetert, kan een cardiobelasting die een paar maanden eerder nog 3 cirkels (Gemiddeld) kreeg, op een later moment slechts 2 cirkels (Laag) krijgen. Deze aanpasbare schaal weerspiegelt het feit dat een zelfde trainingssessie een andere impact op je lichaam kan hebben afhankelijk van je huidige conditie.

● ● ● ● ● **Zeer hoog**

● ● ● ● ● **Hoog**

● ● ● ● ● **Gemiddeld**

● ● ● ● ● **Laag**

● ● ● ● ● **Zeer laag**

TRAININGSEFFECT

Training Benefit geeft je tekstuele feedback over het effect van elke trainingssessie voor meer inzicht in de effectiviteit van je training. **Je kunt de feedback bekijken in de Flow app en de Flow webservice.** Om feedback te krijgen moet je ten minste tien minuten getraind hebben in de [hartslagzones](#).

De feedback van Trainingseffect is gebaseerd op hartslagzones. Trainingseffect kijkt naar de hoeveelheid tijd die je in elke zone hebt doorgebracht en hoeveel calorieën je daarbij hebt verbrand.

De beschrijving van de verschillende opties voor Trainingseffect vind je in onderstaande tabel.

Feedback	Effect
Maximale training+	Wat een training! Je verbeterde je sprintsnelheid en het zenuwstelsel van je spieren, waardoor je efficiënter wordt. Deze sessie verhoogde tevens je weerstand tegen vermoeidheid.
Maximale training	Wat een training! Je verbeterde je sprintsnelheid en het zenuwstelsel van je spieren, waardoor je efficiënter wordt.
Maximale en tempotraining	Wat een training! Je verbeterde je snelheid en efficiëntie. Deze sessie ontwikkelde ook merkbaar je aerobe conditie en je vermogen om langdurig zeer intensieve inspanningen te leveren.
Tempo- en maximale training	Wat een training! Deze sessie verbeterde ook merkbaar je aerobe conditie en je vermogen om langdurig zeer intensieve inspanningen te leveren. Deze sessie ontwikkelde tevens je snelheid en efficiëntie.

Feedback	Effect
Tempotraining+	Fraai tempo in een lange training! Je verbeterde je aerobe conditie, snelheid en je vermogen om langdurig zeer intensieve inspanningen te leveren. Deze sessie verhoogde tevens je weerstand tegen vermoeidheid.
Tempotraining	Fraai tempo! Je verbeterde je aerobe conditie, snelheid en je vermogen om langdurig zeer intensieve inspanningen te leveren.
Tempo- en constante training	Goed tempo! Je verbeterde je vermogen om langdurig zeer intensieve inspanningen te leveren. Deze sessie ontwikkelde ook je aerobe conditie en het uithoudingsvermogen van je spieren.
Constance en tempotraining	Goed tempo! Je verbeterde je aerobe conditie en het uithoudingsvermogen van je spieren. Deze sessie ontwikkelde ook je vermogen om langdurig zeer intensieve inspanningen te leveren.
Constance training+	Uitstekend! Deze lange training verbeterde het uithoudingsvermogen van je spieren en je aerobe conditie. Hij verhoogde ook je weerstand tegen vermoeidheid.
Constance training	Uitstekend! Je verbeterde het uithoudingsvermogen van je spieren en je aerobe conditie.
Constance en basistraining, lang	Uitstekend! Deze lange training verbeterde het uithoudingsvermogen van je spieren en je aerobe conditie. Hij ontwikkelde ook je basisuithoudingsvermogen en het vermogen van je lichaam om tijdens de training vet te verbranden.
Constance en basistraining	Uitstekend! Je verbeterde het uithoudingsvermogen van je spieren en je aerobe conditie. Deze sessie ontwikkelde ook je basisuithoudingsvermogen en het vermogen van je lichaam om tijdens de training vet te verbranden.
Basis- en constante training, lang	Prima! Deze lange training verbeterde je basisuithoudingsvermogen en het vermogen van je lichaam om tijdens de training vet te verbranden. Hij ontwikkelde ook het uithoudingsvermogen van je spieren en je aerobe conditie.
Basis- en constante training	Prima! Je verbeterde je basisuithoudingsvermogen en het vermogen van je lichaam om tijdens de training vet te verbranden. Deze training ontwikkelde ook het uithoudingsvermogen van je spieren en je aerobe conditie.
Basistraining, lang	Prima! Deze lange training op lage intensiteit verbeterde je basisuithoudingsvermogen en het vermogen van je lichaam om tijdens de training vet te verbranden.
Basistraining	Goed gedaan! Deze training op lage intensiteit verbeterde je basisuithoudingsvermogen en het vermogen van je lichaam om tijdens de training vet te verbranden.
Hersteltraining	Erg leuke sessie voor herstel. Door een lichte training als deze kan je lichaam zich aanpassen op je training.

SMART CALORIES

De meest nauwkeurige caloriemeter op de markt meet het aantal verbruikte calorieën op basis van je persoonlijke gegevens:

- Gewicht, lengte, leeftijd, geslacht
- Individuele maximale hartslag (HF_{max})
- De intensiteit van je training of activiteit
- Individuele maximale zuurstofopname ($VO2_{max}$)

De calorieberekening wordt gebaseerd op een intelligente combinatie van versnellings- en hartslaggegevens. De calorieberekening meet je trainingscalorieën nauwkeurig.

Je kunt je cumulatieve energieverbruik (in kilocalorieën, kcal) tijdens trainingssessies bekijken, alsook het totale aantal calorieën na de sessie. Je kunt ook je totale aantal dagelijkse calorieën volgen.

CONTINUE HARTSLAGMETING

De functie Continue hartslagmeting meet je hartslag 24 uur per dag. Met deze functie kun je je dagelijkse calorieverbruik en je activiteit nauwkeuriger meten, omdat ook fysieke activiteiten met heel weinig polsbewegingen, zoals fietsen, kunnen worden geregistreerd.

Continue hartslagmeting op je horloge

Je kunt de functie Continue hartslagmeting op je horloge in- en uitschakelen of instellen op de nachtmodus via **Instellingen > Algemene instellingen > Continue hartslagmeting**.



De functie is standaard **ingeschakeld** op je Polar Unite. Als je de modus Alleen 's nachts gebruikt, gaat de batterij langer mee.

Veeg in de tijdweergave naar links of rechts om naar de displayweergave Hartslag te bladeren. Tik op het display om de gedetailleerde weergave te openen.



Als de functie is ingeschakeld, meet het horloge je hartslag continu. Je hartslag wordt weergegeven in de displayweergave Hartslag. Als je de details opent, kun je je hoogste en laagste gemeten hartslag van die dag en je laagste gemeten hartslag van de voorgaande nacht bekijken.



Het horloge houdt je hartslag bij in intervallen van 5 minuten en registreert de gegevens voor latere analyse in de Polar Flow app of webservice. Als het horloge detecteert dat je hartslag verhoogd is, begint het je hartslag continu te registreren. De continue registratie kan ook starten op basis van je polsbewegingen, bijvoorbeeld als je ten minste één minuut op hoger tempo wandelt. De continue registratie van je hartslag stopt automatisch wanneer je activiteitsniveau te laag wordt. Als je horloge detecteert dat je arm niet beweegt of als je hartslag niet verhoogd is, houdt het je hartslag bij in cycli van 5 minuten om de laagste meting van de dag te vinden.

Het komt soms voor dat je tijdens je dag een hogere of lagere hartslag op je horloge hebt gezien dan in het overzicht voor continue hartslag wordt weergegeven als de hoogste of laagste meting van je dag. Dit kan gebeuren als de meting die je hebt gezien buiten de gemeten cyclus valt.



De leds op de achterkant van je horloge zijn altijd aan als de continue hartslagfunctie is ingeschakeld en de sensor op de achterkant in contact staat met je huid. Zie [Hartslagmeting aan de pols](#) voor instructies over hoe je je horloge moet dragen voor een nauwkeurige hartslagmeting aan de pols.

Je kunt de continue hartslagmetinggegevens in meer detail en over langere periodes bekijken in Polar Flow, via de mobiele app of webservice. Lees meer over de functie Continue hartslagmeting in deze [uitgebreide gids](#).

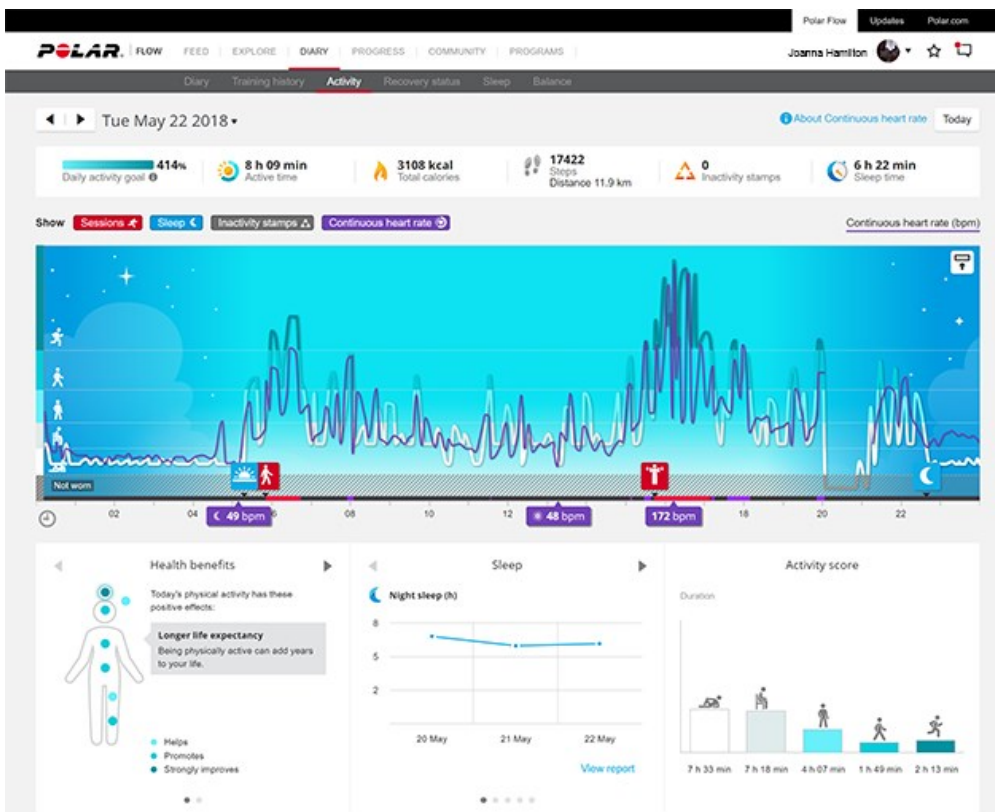

24/7 ACTIVITEITSMETING

De Polar Unite meet je activiteit met een interne 3D-versnellingsmeter die je polsbewegingen registreert. Hij analyseert de frequentie, intensiteit en regelmaat van je bewegingen in combinatie met je fysieke gegevens, zodat je kunt zien hoe actief je werkelijk bent in je dagelijkse leven, naast je trainingen. Doe het horloge om je minst gebruikte pols voor de nauwkeurigste activiteitsmeting.

Activiteitsdoel

Je ontvangt je persoonlijke activiteitsdoel tijdens de configuratie van je horloge. Je activiteitsdoel is gebaseerd op je persoonlijke gegevens en je ingestelde activiteitsniveau, te vinden op je horloge (**Instellingen > Fysieke instellingen > Activiteitsdoel**), in de Polar Flow app en de [Polar Flow webservice](https://flow.polar.com).

Om je doel te wijzigen, open je de Polar Flow app, tik je op je naam of profielfoto in de menuweergave, en veeg je omlaag om je **Activiteitsdoel** weer te geven. Of je gaat naar flow.polar.com en meld je je aan bij je Polar account. Daarna klik je op je naam > **Instellingen > Activiteitsdoel**. Kies een van de drie activiteitsniveau dat jouw normale dag en activiteit het best beschrijft. Onder het selectiegebied kun je zien hoe actief je moet zijn om je dagelijks activiteitsdoel op het gekozen niveau te bereiken.

Hoeveel tijd je gedurende de dag actief moet zijn om je activiteitsdoel te bereiken, hangt af van het gekozen niveau en de intensiteit van je activiteiten. Je bereikt je doel sneller als je intensievere activiteiten kiest of gedurende de dag op een iets hoger tempo actief blijft. Leeftijd en geslacht zijn ook van invloed op de intensiteit die nodig is om je activiteitsdoel te bereiken. Hoe jonger je bent, hoe intensiever je activiteit moet zijn.

Activiteitsgegevens op je horloge

Veeg in de tijdweergave naar links of rechts om naar de displayweergave Activiteit te bladeren.



De cirkel om de displayweergave en het percentage onder de datum en tijd laten je voortgang op weg naar je dagelijkse activiteitsdoel zien. De cirkel wordt gevuld met een lichtblauwe kleur wanneer je actief bent.

Verder zie je de volgende informatie over de totale activiteit van je dag:



- Tot dusver gezette stappen. De hoeveelheid en het type lichaamsbewegingen worden geregistreerd en omgezet in een schatting van de stappen.
- Actieve tijd toont je de cumulatieve tijd van je lichaamsbeweging die goed is voor je gezondheid.
- De calorieën die je hebt verbruikt door training, activiteit en BMR (Basal metabolic rate (basisstofwisseling): de minimale stofwisselingsactiviteit die nodig is om in leven te blijven).

Inactiviteitswaarschuwing

Het is algemeen bekend dat fysieke activiteit een belangrijke factor is bij het op peil houden van je gezondheid. Naast fysieke activiteit is het belangrijk om langdurig zitten te voorkomen. Lange perioden zitten is slecht voor je gezondheid, zelfs op dagen dat je voldoende traint en voldoende dagelijkse activiteit hebt. Je Polar Unite merkt of je overdag te lang inactief bent en geeft je op deze manier een zetje om op te staan en de negatieve effecten voor je gezondheid te voorkomen.

Als je 55 minuten lang stil hebt gezeten, krijg je een inactiviteitswaarschuwing: **Tijd om te bewegen!** wordt weergegeven en je smartphone trilt kort. Sta op en zoek een manier om in beweging te komen. Maak een korte wandeling of doe een rekoefening of een andere lichte activiteit. De waarschuwing verdwijnt wanneer je in beweging komt of de knop TERUG drukt. Als je niet binnen vijf minuten actief wordt, krijg je een inactiviteitsstempel; die kun je na het synchroniseren zien in de Polar Flow app en de Flow webservice. De Flow app en de Flow webservice laten je de hele historie zien van hoeveel inactiviteitsstempels je hebt ontvangen. Zo kun je je dagelijkse routine kritisch bekijken en deze veranderen in een actiever leven.

Activiteitsgegevens in de Polar Flow app en webservice

Met de Polar Flow app kun je je activiteitsgegevens altijd en overall volgen en analyseren, en je gegevens draadloos synchroniseren vanaf je horloge naar de Flow webservice. De Flow webservice geeft je het meest gedetailleerde inzicht in je activiteitsgegevens. Met behulp van de activiteitenrapporten (onder het tabblad **RAPPORTEN**) kun je de langetermijntrend van je dagelijkse activiteit volgen. Je kunt kiezen of je dagelijkse, wekelijkse of maandelijkse rapporten wilt weergeven.

Lees meer over de functie 24/7 activiteitsmeting in deze [uitgebreide gids](#).

ACTIVITY BENEFIT

Activity Benefit geeft je feedback over de effecten van je activiteiten op je gezondheid en ook over de ongewenste effecten die zijn veroorzaakt doordat je te lang hebt gezeten. De feedback is gebaseerd op internationale richtlijnen voor en onderzoeken naar de gezondheidseffecten van fysieke activiteit en stilzitten. Het basisprincipe is: hoe actieve je bent, hoe groter de effecten!

Je kunt de effecten van je dagelijkse activiteit bekijken in zowel de Flow app als de Flow webservice. Je kunt de effecten per dag, per week en per maand bekijken. In de Flow webservice kun je bovendien meer details bekijken over de effecten.

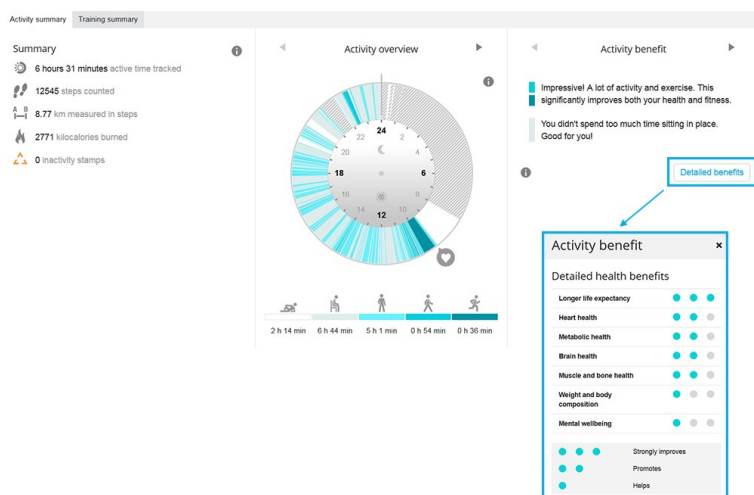

Zie [24/7 activiteitsmeting](#) voor meer informatie.

SPORTPROFIELEN

Sportprofielen zijn de sporten die je kunt kiezen op je horloge. We hebben 12 standaard sportprofielen gemaakt op je horloge, maar in de Polar Flow app of webservice kun je nieuwe sportprofielen toevoegen en deze naar je horloge synchroniseren; zo kun je een lijst maken van al je favoriete sporten.

Je kunt ook specifieke instellingen definiëren voor elk sportprofiel. Je kunt bijvoorbeeld aangepaste **trainingsweergaven** maken voor elke sport die je beoefent en kiezen welke gegevens je wilt zien tijdens je training: alleen je hartslag of alleen snelheid en afstand, gewoon wat het beste bij jou en je trainingswensen en -eisen past.

Je kunt maximaal 20 sportprofielen op je horloge instellen. Het aantal sportprofielen in de Polar Flow mobiele app en de Polar Flow webservice is onbeperkt.

Zie [Sportprofielen in Flow](#) voor meer informatie.

Door sportprofielen te gebruiken kun je bijhouden wat je hebt gedaan en de vooruitgang zien die je hebt geboekt in verschillende sporten. Bekijk je trainingshistorie en volg je voortgang in de [Flow webservice](#).



Je kunt de Polar Unite gebruiken in combinatie met [Polar Club](#) tijdens groepslessen in de sportschool. Selecteer een van de indoor sportprofielen voor de trainingssessie en zorg dat de functie Hartslag zichtbaar voor andere apparaten is ingeschakeld in de [instellingen van het sportprofiel](#).



Let op: in een aantal profielen voor indoor sporten, groepssporten en teamsporten is de instelling **Hartslag zichtbaar voor andere apparaten** standaard ingeschakeld. Dit betekent dat compatibele apparaten die Bluetooth Smart draadloze technologie gebruiken, zoals fitnessapparaten, je hartslag kunnen detecteren. In de [Polar sportprofielenlijst](#) kun je zien voor welke sportprofielen Bluetooth standaard is ingeschakeld. Je kunt Bluetooth in- en uitschakelen in de [sportprofielinstellingen](#).

HARTSLAGZONES

Het gebied tussen 50% en 100% van je maximale hartslag wordt verdeeld in vijf hartslagzones. Door je hartslag binnen de grenzen van een bepaalde hartslagzone te houden, kun je gemakkelijk het intensiteitsniveau van je training controleren. Elke hartslagzone heeft zijn eigen voordelen. Als je goed begrijpt wat deze voordelen zijn, zal dat je helpen precies datgene wat je wilt uit je training te halen.

Lees meer over hartslagzones: [Wat zijn hartslagzones?](#)

SNELHEIDSZONES

Met de snelheids-/tempozones kun je eenvoudig je snelheid of tempo bewaken tijdens je sessie en je snelheid/tempo aanpassen om je gewenste trainingsresultaat te behalen. Je kunt de zones gebruiken om zo efficiënt mogelijk te trainen tijdens je sessie en om te variëren met verschillende trainingsintensiteiten voor optimaal resultaat.

INSTELLINGEN SNELHEIDSZONE

Je kunt de instellingen voor de snelheidszones aanpassen in de Flow webservice. Er zijn vijf verschillende zones en je kunt de zonelimieten handmatig aanpassen of de standaardlimieten gebruiken. De zones gelden per sport, zodat je per sport de zones naar wens kunt aanpassen. De zones zijn beschikbaar voor hardloopsporten (waaronder teamsporten waarbij je moet hardlopen), fietssporten, roeien en kanoën.

Standaard

Als je **Standaard** kiest, kun je de limieten niet wijzigen. De standaardzones zijn een voorbeeld van snelheids-/tempozones voor iemand met een relatief goede conditie.

Vrij

Als je **Vrij** kiest, kunnen alle limieten worden gewijzigd. Als je bijvoorbeeld je huidige drempels, zoals de anaerobe en aerobe drempels of de hoge en lage lactaatrempels hebt getest, kun je met zones trainen op basis van je persoonlijke drempelsnelheid of -tempo. We adviseren om je anaerobe snelheids- en tempodrempel als het minimum voor zone 5 in te stellen. Als je ook de aerobe drempel gebruikt, stel die dan in als het minimum van zone 3.

TRAININGSDOEL MET SNELHEIDSZONES

Je kunt trainingsdoelen maken op basis van snelheids-/tempozones. Nadat je de doelen hebt gesynchroniseerd via FlowSync, geeft je trainingsapparaat je aanwijzingen tijdens je training.

TIJDENS DE TRAINING

Tijdens je training kun je zien in welke zone je op dat moment traint en kun je de tijd zien die je in elke zone hebt doorgebracht.

NA DE TRAINING

In het trainingsoverzicht op je horloge zie je een overzicht van de tijd die je in elke snelheidszone hebt doorgebracht. Na het synchroniseren kun je gedetailleerdere informatie over snelheidszones bekijken in de Flow webservice.

SNELHEID EN AFSTAND VANAF DE POLS

Je horloge meet de snelheid en afstand op basis van je polsbewegingen met behulp van een ingebouwde versnellingsmeter. Dit is een handige functie als je op een loopband loopt of op een locatie met een beperkt GPS-signaal. Zorg ervoor dat je de links- of rechtshandigheid en je lengte goed hebt ingesteld, voor maximale nauwkeurigheid. Snelheid en afstand vanaf de pols werkt het beste als je loopt op een tempo dat voor jou natuurlijk en prettig aanvoelt.

Je horloge moet nauw om je pols sluiten, zodat het niet kan bewegen. Draag het apparaat altijd op dezelfde plaats op je pols voor consistente metingen. Draag geen andere apparaten, zoals een horloge, een activity tracker of een smartphonearmband om dezelfde arm. Houd bovendien ook niets vast in dezelfde hand, zoals een routekaart of een smartphone.

Snelheid en afstand vanaf de pols is beschikbaar voor de volgende soorten hardloopsporten: Wandelen, hardlopen, joggen, road running, trail running, hardlopen op loopband, track en field running en ultralopen. Om tijdens een trainingssessie je snelheid en afstand te zien, voeg je snelheid en afstand toe aan de trainingsweergave van het sportprofiel dat je tijdens het hardlopen gebruikt. Dit kunt je doen in **Sportprofielen** in de Polar Flow mobiele app of in de Polar Flow webservice.

HARTSLAGSENSORMODUS

In de hartslagsensormodus kun je je Polar Unite als hartslagsensor gebruiken en je hartslag verzenden naar andere Bluetooth-apparaten zoals trainingsapps, fitnessapparaten of fietscomputers. Als je de Ignite 2 in de hartslagsensormodus wilt gebruiken, moet je hem eerst koppelen aan het ontvangende externe apparaat. Raadpleeg de gebruiksaanwijzing van het ontvangende apparaat voor gedetailleerde instructies voor het koppelen.

Hartslagsensormodus inschakelen:

1. Druk op de knop om het hoofdmenu te openen en kies **Training starten**.
2. Veeg naar links of naar rechts om een sportprofiel te kiezen.



In de pre-trainingsmodus open je het snelmenu door op het snelmenupictogram  te tikken.

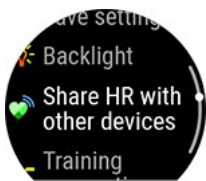

Kies **Hartslag delen met andere apparaten**.



Kies **Nieuw apparaat toevoegen**

3. Activeer de koppelmodus van het externe apparaat.
4. Kies Unite op het externe apparaat.
5. Bevestig de koppeling van de Unite met het externe apparaat.
6. Nu moet je je hartslag kunnen zien op zowel de Unite als het externe apparaat. Als je klaar bent, start je gewoon je trainingssessie vanaf het externe apparaat. Als je je trainingssessie met je horloge wilt registreren, keer je terug naar de pre-trainingsmodus en start je de trainingsregistratie door op het display te tikken.

Hartslag delen stoppen:



Kies **Delen stoppen**. Het delen van je hartslag stopt ook als je de pre-trainingsmodus verlaat of stopt met registreren van de training.

Als je je Polar horloge aan een verkeerd extern apparaat koppelt, tik je op **Met iPhone**, tik vervolgens op  om delen met iPhone te stoppen en kies dan opnieuw **Nieuw apparaat toevoegen**.



SMARTPHONEMELDINGEN

Met de functie voor smartphonemeldingen kun je waarschuwingen over binnenkomende oproepen, berichten en meldingen van apps op je horloge ontvangen. Op je horloge ontvang je dezelfde meldingen als op het scherm van je smartphone. Smartphonemeldingen zijn beschikbaar voor iOS en Android smartphones.

Als je smartphonemeldingen wilt gebruiken, moet de Polar Flow app op je telefoon zijn geactiveerd en moet de smartphone ook zijn gekoppeld aan je horloge. Zie [Een mobiel apparaat met je horloge koppelen](#) voor instructies.

Smartphonemeldingen inschakelen

Ga op je horloge naar **Instellingen > Algemene instellingen > Smartphonemeldingen** om de meldingen in te schakelen. Zet smartphonemeldingen **Uit** of **Aan, bij niet trainen**. Let op: je ontvangt geen meldingen tijdens trainingssessies.

Je kunt de smartphonemeldingen ook inschakelen in de apparaatinstellingen in de Polar Flow app. Nadat je de meldingen hebt ingeschakeld, synchroniseer je je horloge met de Polar Flow app.



Let op: wanneer je smartphonemeldingen hebt ingeschakeld, raken de batterijen van je horloge en smartphone sneller leeg omdat Bluetooth continu aan staat.

Niet storen

Als je geen meldingen en waarschuwingen bij inkomende oproepen wilt ontvangen tijdens een bepaalde periode, schakel je Niet storen in. Als Niet storen is ingeschakeld, ontvang je tijdens de periode die je hebt opgegeven geen meldingen en waarschuwingen bij inkomende gesprekken.

Ga op je horloge naar **Instellingen > Algemene instellingen > Niet storen**. Kies **Uit**, **Aan** of **Aan (22:00 - 7:00)**, en de periode wanneer Niet storen is ingeschakeld. Kies **Start om** en **Eindigt om** voor de periode.

MELDINGEN BEKIJKEN

Als je een melding ontvangt, trilt je horloge en verschijnt er onder in het display een rode stip. Je kunt de melding bekijken door vanaf de onderkant van het display omhoog te vegen of door je pols te draaien en meteen op je horloge te kijken nadat het heeft getrild.

Als je wordt gebeld, trilt je horloge en wordt de naam van de beller weergegeven. Je kunt met je horloge de inkomende oproep ook beantwoorden of afwijzen.



Het kan zijn dat de smartphonemeldingen anders werken; dit is afhankelijk van het model van je Android-smartphone.

ENERGIEBRONNEN

De uitsplitsing van de energiebronnen laat zien hoeveel verschillende energiebronnen (vetten, koolhydraten, eiwitten) je hebt gebruikt tijdens je trainingssessie. Je kunt deze informatie direct na afloop van je trainingssessie op je horloge bekijken in het trainingsoverzicht. Meer gedetailleerde informatie krijg je na het synchroniseren van je gegevens te zien in de Flow mobiele app.

Als je beweegt, gebruikt je lichaam koolhydraten en vetten als belangrijkste energiebron. Hoe hoger je trainingsintensiteit, hoe meer koolhydraten je gebruikt in verhouding tot vet, en vice versa. De rol van eiwit is meestal vrij klein, maar tijdens een training op een hoog intensiteitsniveau en lange trainingssessies haalt je lichaam ongeveer 5 tot 10% energie uit eiwitten.

We berekenen het gebruik van verschillende energiebronnen op basis van je hartslag, maar houden ook rekening met je fysieke instellingen. Hieronder vallen je leeftijd, geslacht, lengte, gewicht, maximale hartslag, rusthartslag, VO2max,

aerobe drempel en anaerobe drempel. Het is belangrijk dat je deze instellingen zo nauwkeurig mogelijk hebt ingesteld, zodat je de meest nauwkeurige gegevens over je energieverbruik krijgt.

OVERZICHT VAN ENERGIEBRONNEN

Na je trainingssessie zie je de volgende informatie in het trainingsoverzicht:



Koolhydraten, eiwitten en vetten die je tijdens je trainingssessie hebt gebruikt.



Let op: je moet de gebruikte hoeveelheid energiebronnen niet interpreteren als een richtlijn voor wat je moet eten na je trainingssessie.

GEDETAILLEERDE ANALYSE IN DE FLOW MOBIELE APP



In de Polar Flow app zie je ook hoeveel van deze bronnen je op elk punt van je trainingssessie hebt gebruikt en hoe ze zich in de loop van de sessie hebben opgestapeld. De grafiek laat zien hoe je lichaam gebruik maakt van verschillende energiebronnen bij verschillende trainingsintensiteiten, en ook in verschillende fasen van je trainingssessie. Je kunt ook het verloop van soortgelijke sessies over een langere periode vergelijken en zien hoe je vermogen om vet als primaire energiebron te gebruiken zich ontwikkelt.

Meer ontdekken over [Energiebronnen](#)

VERWISSELBARE POLSBANDEN

Met de verwisselbare polsbanden kun je het horloge aanpassen aan elke situatie en stijl, zodat je het altijd kunt dragen en optimaal gebruik kunt maken van 24/7 activiteitsmeting, continue hartslagmeting en slaapregistratie.

Je kunt alle polsbanden met pushpins van 20 mm gebruiken voor de Polar Unite. Kies je favoriete polsband uit de Polar selectie of gebruik een willekeurige andere polsband met pushpins van 20 mm. Verzeker je ervan dat de polsband de juiste breedte heeft, voordat je een nieuwe koopt.

POLSBAND VERWISSELEN

Je kunt de polsband van je horloge snel en makkelijk verwisselen.

1. Maak de polsband los door de snelsluiting naar het midden te duwen, en trek de polsband weg van het horloge.
2. Bevestig de nieuwe polsband door de pushpin (andere uiteinde van de snelsluiting) in de pushpinopening van het horloge te steken.

3. Duw de snelsluiting naar het midden en breng het andere uiteinde van de pen in één lijn met de opening van het horloge.
4. Laat de snelsluiting los om de polsband vast te maken.

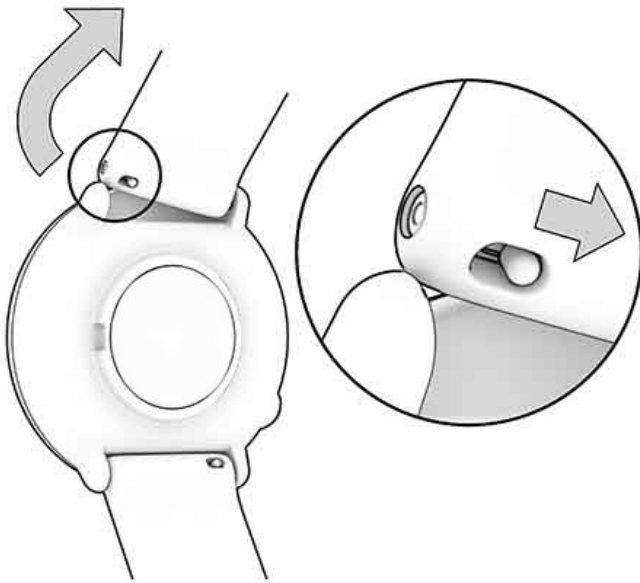

COMPATIBELE SENSOREN

Verhoog je trainingsbeleving en krijg meer inzicht in je prestaties met compatibele Bluetooth®-sensoren.

[Bekijk de volledige lijst met compatibele sensoren en accessoires van Polar](#)

Voordat je een nieuwe sensor in gebruik neemt, moet je de sensor koppelen met je horloge. Het koppelen duurt maar een paar seconden en zorgt ervoor dat je horloge alleen signalen van jouw sensoren ontvangt, zodat je ongestoord kunt trainen in een groep. Voer de koppeling thuis uit voordat je aan een evenement of wedstrijd meedoet. Zo voorkom je interferentie door gegevensoverdracht. Zie [Sensoren koppelen met je horloge](#) voor instructies.

POLAR OH1 OPTISCHE HARTSLAGSENSOR

De Polar OH1 is een compacte en veelzijdige optische hartslagmeter, die je hartslag op verschillende manieren kan meten; via een armband om je arm of via een clip op je zwembril. Deze veelzijdige sensor is een uitstekend alternatief voor hartslagmeting via een borstband of horloges met optische hartslagmeting. De Polar OH1 zendt je realtime hartslag naar je sporthorloge, smartwatch of naar Polar Beat of andere trainingsapps via Bluetooth en tegelijkertijd naar ANT+ apparaten. De Polar OH1 heeft een intern geheugen, zodat je met alleen je OH1 kunt trainen en je mobiele telefoon thuis kunt laten. Na je training synchroniseer je de trainingsgegevens naar je telefoon. De hartslagmeter wordt geleverd met een comfortabele armband die je kunt wassen in de wasmachine en een clip die je kunt bevestigen aan je zwembril (in Polar OH1+ productset).

Je kunt je sensor ook gebruiken in combinatie met Polar Club, Polar GoFit en de Polar Team app.

POLAR H10 HARTSLAGSENSOR

Volg je hartslag met maximale nauwkeurigheid met de Polar H10 hartslagsensor met een borstband.

Hoewel Polar Precision Prime de meest nauwkeurige optische hartslagmetingstechnologie is die er is en vrijwel overal werkt, levert de Polar 10 hartslagsensor de nauwkeurigste hartslagmeting bij sporten waar het lastiger is de sensor op een vaste plaats op je huid te houden, of waarbij je kracht uitoefent of beweegt met de spieren of pezen in de buurt van je pols. De Polar H10 hartslagsensor reageert beter op een snel veranderende hartslag en is dus ook de ideale optie voor intervaltrainingen met korte sprints.

De Polar H10 hartslagsensor heeft een intern geheugen waarmee je één trainingssessie kunt opnemen zonder dat je daarvoor een aangesloten trainingsapparaat of een mobiele trainingsapp in de buurt nodig hebt. Je hoeft alleen maar de H10 hartslagsensor te koppelen aan de Polar Beat app en de trainingssessie te starten met de app. Op die manier kun je bijvoorbeeld je hartslag tijdens je zwemsessies registreren met de Polar H10 hartslagsensor. Zie voor meer informatie de ondersteuningspagina's voor [Polar Beat](#) en [Polar H10 hartslagsensor](#).

Als je de Polar H10 hartslagsensor gebruikt tijdens je fietssessies, kun je het horloge op het stuur van je fiets monteren, zodat je je trainingsgegevens eenvoudig kunt bekijken tijdens het fietsen.

POLAR H9 HARTSLAGSENSOR

Polar H9 is een hartslagsensor van hoge kwaliteit voor dagelijkse sportbeoefening. De sensor wordt geleverd met de Polar Soft strap en meet je hartslag nauwkeurig. Polar H9 werkt ideaal in combinatie met de Polar Beat app en vele apps van derden: je verandert je smartphone gemakkelijk in een fitness tracker. Bovendien zorgen de Bluetooth®, ANT+™ en 5 kHz technologieën dat je de sensor kunt koppelen met tal van sport- en fitnessapparaten. Dankzij de meting via de borstband reageert Polar H9 onmiddellijk op wat er in je lichaam gebeurt en geeft je een nauwkeurige calorieverbranding.

De laatste versies van deze gebruiksaanwijzing en videotutorials zijn te vinden op support.polar.com/en/h9-heart-rate-sensor.

SENSOREN KOPPELEN MET JE HORLOGE

Een hartslagsensor met je horloge koppelen



Als je een Polar hartslagsensor gebruikt die met je horloge is gekoppeld, meet je horloge je hartslag niet bij de pols.

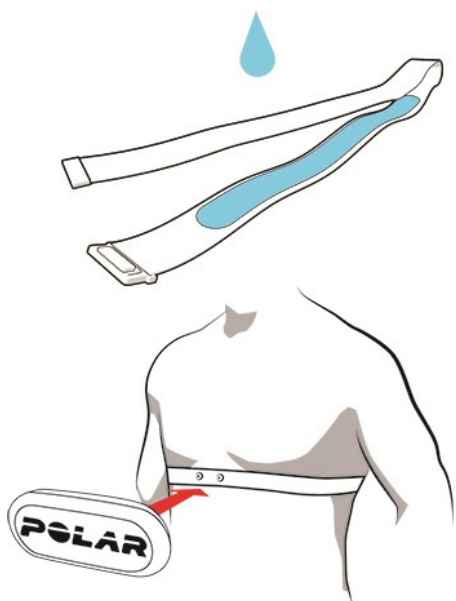

1. Maak de elektroden van de band vochtig.
2. Bevestig de zender aan de band.
3. Doe de band om je borst en pas de band aan zodat deze strak zit.
4. Ga op je horloge naar **Instellingen > Algemene instellingen > Koppelen en synchr.** en tik op **Koppel sensor of ander app.**
5. Raak je hartslagsensor aan met je horloge en wacht totdat de sensor is gevonden.
6. Als de hartslagsensor is gevonden, verschijnt de apparaat-ID, bijvoorbeeld **Polar H10 xxxxxxxx**. Tik op  om het koppelen te starten.
7. **Koppelen voltooid** verschijnt als dit is gelukt.

POLAR FLOW

POLAR FLOW APP

In de Polar Flow mobiele app kun je direct een visuele interpretatie van je trainings- en activiteitsgegevens bekijken. Je kunt in de app ook je training plannen.

TRAININGSGEGEVENS

Met de Polar Flow app kun je gemakkelijk de informatie openen van je voorgaande en geplande trainingssessies en nieuwe trainingsdoelen maken. Je kunt kiezen om een snel of gefaseerd doel te maken.

Krijg snel een overzicht van je training en analyseer meteen elk detail van je prestaties. Bekijk de weekoverzichten van je training in het trainingslogboek. Met de functie [Afbeelding delen](#) kun je ook de hoogtepunten van je training delen met je vrienden.

ACTIVITEITSGEGEVENS

Bekijk details van je 24/7 activiteit. Ga na wat er ontbreekt aan je dagelijkse activiteitsdoel en hoe je dit kunt bereiken. Bekijk stappen, afgelegde afstand op basis van de stappen en verbruikte calorieën.

SLAAPGEGEVENS

Volg je slaappatronen om te zien of ze worden beïnvloed door veranderingen in je dagelijkse leven en om de juiste balans te vinden tussen rust, dagelijkse activiteit en training. Met de Polar Flow app kun je bekijken wanneer je slaapt, hoeveel je slaapt en wat de kwaliteit is van je slaap.

Je kunt je gewenste slaapduur instellen om aan te geven hoe lang je elke nacht wilt slapen. Je kunt ook je slaap beoordelen. Je ontvangt feedback over hoe je hebt geslapen op basis van je slaapgegevens, je gewenste slaapduur en je slaapbeoordeling.

SPORTPROFIELEN

In de Polar Flow app kun je gemakkelijk sportprofielen toevoegen, bewerken, verwijderen en reorganiseren. Je kunt maximaal 20 sportprofielen actief hebben in de Polar Flow app en op je horloge.

Zie [Sportprofielen in Polar Flow](#) voor meer informatie.

AFBEELDING DELEN

Met de functie Afbeelding delen van de Polar Flow app kun je afbeeldingen van je trainingsgegevens delen op de meeste socialmediakanalen, zoals Facebook en Instagram. Je kunt een bestaande foto delen of een nieuwe nemen en deze aanpassen bij je trainingsgegevens. Als je GPS-registratie had ingeschakeld tijdens je trainingssessie, kun je ook een opname van je trainingsroute delen.

Klik op de volgende koppeling om een video te bekijken:

[Polar Flow app | Trainingsresultaten delen met foto](#)

DE POLAR FLOW APP GAAN GEBRUIKEN

Je kunt [je horloge configureren](#) met een mobiel apparaat en de Polar Flow app.

Om de Polar Flow app te gaan gebruiken dien je de app op je mobiele apparaat te downloaden vanaf de App Store of Google Play. Ga naar support.polar.com/en/support/Flow_app voor ondersteuning en meer informatie over het gebruik van de Polar Flow app.

Voordat je een nieuw mobiel apparaat (smartphone, tablet) in gebruik neemt, moet je het apparaat koppelen met je horloge. Zie [Koppelen](#) voor meer informatie.

Na je sessie synchroniseert je horloge je trainingsgegevens automatisch naar de Polar Flow app. Als je smartphone een internetverbinding heeft, worden je activiteits- en trainingsgegevens ook automatisch gesynchroniseerd naar de Flow webservice. De Polar Flow app is de gemakkelijkste manier om de trainingsgegevens van je horloge te synchroniseren met de webservice. Zie [Synchroniseren](#) voor informatie over het synchroniseren.

Ga naar de [productondersteuningspagina van de Polar Flow app](#) voor meer informatie en instructies voor de functies van de Polar Flow app.

POLAR FLOW WEBSERVICE

In de Polar Flow webservice kun je je training in detail plannen en analyseren en meer informatie over je prestaties bekijken. Configureer en personaliseer je horloge voor perfecte afstemming op je trainingsbehoeften door sportprofielen toe te voegen en hun instellingen aan te passen. Je kunt ook de hoogtepunten van je training delen met je vrienden in de Flow community, je aanmelden voor de lessen van je club en een gepersonaliseerd trainingsprogramma krijgen voor een hardloopevenement.

De Polar Flow webservice toont ook het voltooiingspercentage van je dagelijkse activiteitsdoel en de details van je activiteit, en helpt je te begrijpen welke invloed je gewoontes en keuzes hebben op je welzijn.

Op flow.polar.com/start kun je je [horloge configureren](#) met je computer. Je wordt hier begeleid bij het downloaden en installeren van de FlowSync software, zodat je gegevens kunt synchroniseren tussen je horloge en de webservice, en bij het maken van een gebruikersaccount voor de webservice. Als je de configuratie hebt uitgevoerd met een mobiel apparaat en de Polar Flow app, kun je je met de gebruikersnaam en het wachtwoord die je in de configuratie hebt opgegeven aanmelden bij de Flow webservice.

TRAININGSDAGBOEK

In **Trainingsdagboek** kun je je dagelijkse activiteit, slaap, geplande trainingssessies (trainingsdoelen) en de resultaten van eerdere trainingen zien.

RAPPORTEN

In **Rapporten** kun je je voortgang volgen.

Trainingsrapporten zijn een handige manier om je trainingsvoortgang over langere perioden te volgen. In week-, maand- en jaarrapporten kun je de sport voor het rapport kiezen. Bij een aangepaste periode kun je zowel de periode als de sport kiezen. Kies de periode en de sport voor het rapport in de vervolgkeuzelijsten en druk op het wiel pictogram om te kiezen welke gegevens je in de rapportgrafiek wilt zien.

Met behulp van de activiteitenrapporten kun je de langetermijntrend van je dagelijkse activiteit volgen. Je kunt kiezen of je dagelijkse, wekelijkse of maandelijkse rapporten wilt weergeven. In het activiteitenrapport kun je ook je beste dagen over de door jou gekozen periode zien voor wat betreft je dagelijkse activiteit, stappen, calorieën en slaap.

PROGRAMMA'S

Het Polar Running Program is speciaal ontwikkeld voor jouw doel op basis van Polar hartslagzones en houdt rekening met je persoonlijke eigenschappen en je trainingsachtergrond. Het programma is intelligent en past zich gaandeweg aan op basis van je voortgang. Er zijn Polar Running Programs voor 5 km, 10 km, de halve en de hele marathon. Ze bestaan uit twee tot vijf hardlooptrainingen per week, afhankelijk van het programma. Het is supereenvoudig!

Ga naar support.polar.com/en/support/flow voor ondersteuning en meer informatie over het gebruik van de Flow webservice.

SPORTPROFIELEN IN POLAR FLOW

Er zijn 12 standaard sportprofielen op je horloge aanwezig. In de Polar Flow app of webservice kun je nieuwe sportprofielen aan je sportlijst toevoegen en hun instellingen bewerken. Je horloge kan maximaal 20 sportprofielen bevatten. Als je meer dan 20 sportprofielen hebt in de Polar Flow app en webservice, worden de eerste 20 van de lijst bij het synchroniseren naar je horloge overgebracht.

Je kunt de volgorde van je sportprofielen wijzigen door ze te slepen en neer te zetten. Kies de sport die je wilt verplaatsen en sleep deze naar de plaats waar je hem wilt hebben in de lijst.

Klik op een van de volgende koppelingen om een video te bekijken:

[Polar Flow app | Sportprofielen bewerken](#)

[Polar Flow webservice | Sportprofielen](#)

EEN SPORTPROFIEL TOEVOEGEN

In de Polar Flow mobiele app:

1. Ga naar **Sportprofielen**.
2. Tik op het plusteken in de hoek rechtsboven.
3. Kies een sport in de lijst. Tik op Klaar in de Android-app. De sport wordt aan je lijst met sportprofielen toegevoegd.

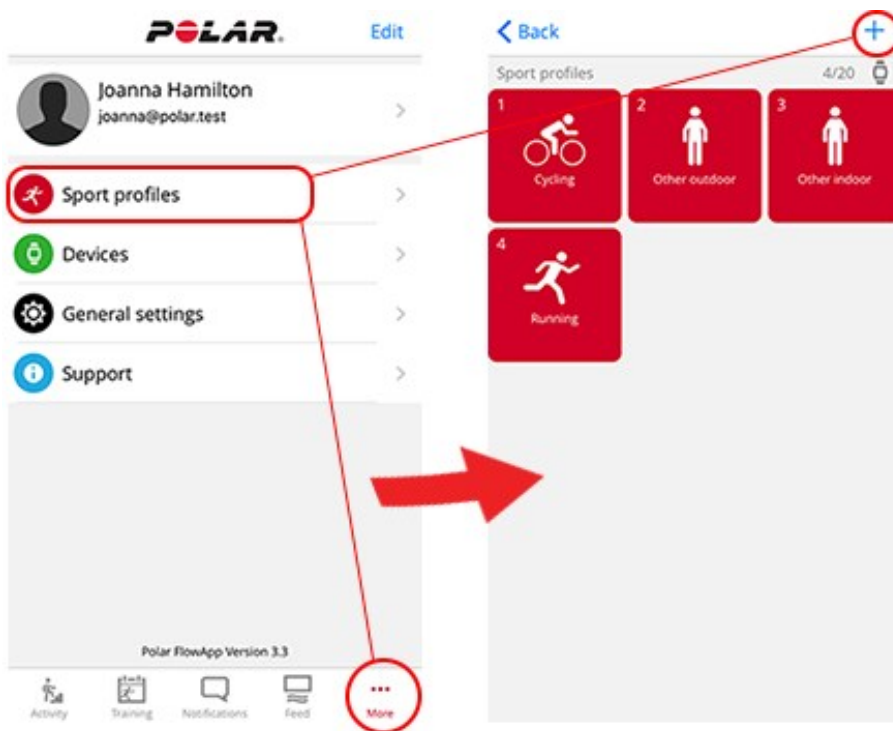

In de Polar Flow webservice:

1. Klik op je naam of profielfoto in de hoek rechtsboven.
2. Kies **Sportprofielen**.
3. Klik op **Sportprofiel toevoegen** en kies de sport in de lijst.
4. De sport wordt aan je lijst toegevoegd.



Je kunt zelf geen nieuwe sporten maken. De lijst met sporten wordt beheerd door Polar, omdat elke sport bepaalde standaardinstellingen en -waarden heeft, die bijvoorbeeld van invloed zijn op de calorieberekening en de functie voor trainingsbelasting en herstel.

SPORTPROFIEL BEWERKEN

In de Polar Flow mobiele app:

1. Ga naar **Sportprofielen**.
2. Kies een sport en tik op **Instellingen wijzigen**.
3. Tik op Voltooid als je klaar bent. Vergeet niet je instellingen naar je horloge te synchroniseren.

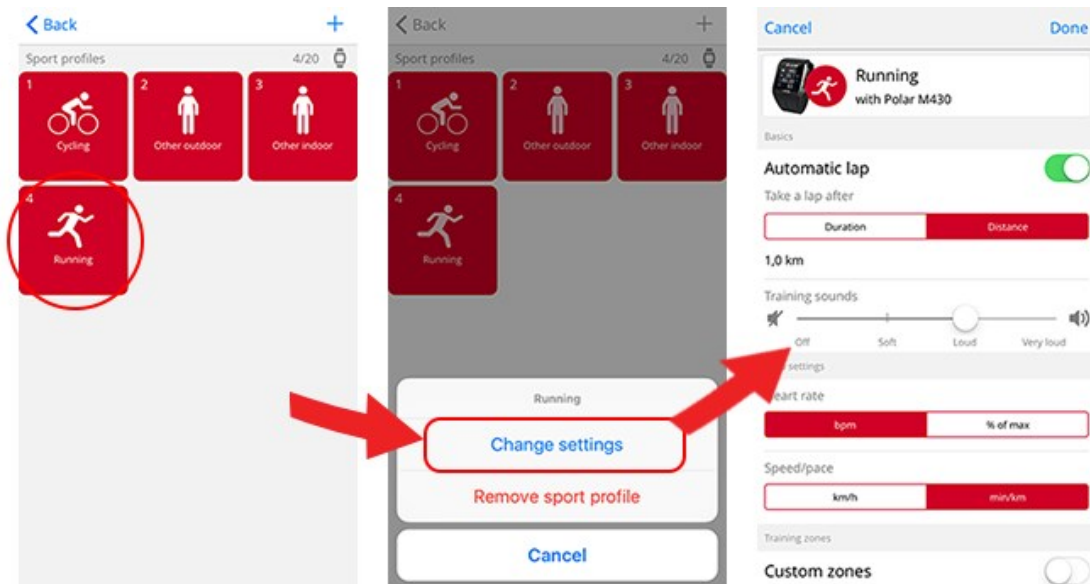

In de Flow webservice:

1. Klik op je naam of profielfoto in de hoek rechtsboven.
2. Kies **Sportprofielen**.
3. Klik op **Bewerken** onder de sport die je wilt bewerken.

In elk sportprofiel kun je de volgende gegevens bewerken:

Basis

- Autom. ronde (kan worden ingesteld op duur of afstand of worden uitgeschakeld. Let op: niet beschikbaar voor Polar Unite)

Hartslag

- Hartslagweergave (slagen per minuut of % van maximum)
- Hartslag zichtbaar voor andere apparaten (dit betekent dat compatibele apparaten die Bluetooth Smart draadloze technologie gebruiken, zoals fitnessapparaten, je hartslag kunnen detecteren. Je kunt je horloge ook tijdens Polar Club lessen gebruiken om je hartslag te verzenden naar het Polar Club systeem.)
- Instellingen hartslagzone (met hartslagzones kun je eenvoudig trainingsintensiteiten selecteren en volgen. Als je Standaard kiest, kun je de hartslaglimieten niet wijzigen. Als je Vrij kiest, kunnen alle limieten worden gewijzigd. De standaard hartslagzonelimieten worden berekend op basis van je maximale hartslag.)

Instellingen snelheid/tempo

- Snelheids- of tempoweergave (kies snelheid km/u / mpu of tempo min/km / min/mi)
- Instellingen snelheids-/tempozone (met de snelheids-/tempozones kun je eenvoudig je snelheid of tempo selecteren en volgen, afhankelijk van je keuze. De standaardzones zijn een voorbeeld van snelheids-/tempozones voor iemand met een relatief goede conditie. Als je Standaard kiest, kun je de limieten niet wijzigen. Als je Vrij kiest, kunnen alle limieten worden gewijzigd.)

Trainingsweergaven

Kies welke informatie je tijdens je sessies op je trainingsweergaven wilt zien. Per sportprofiel kun je in totaal acht verschillende trainingsweergaven instellen. Elke trainingsweergave kan maximaal vier verschillende gegevensvelden bevatten.

Klik op het potloodpictogram in een bestaande weergave om die te bewerken of klik op **Nieuwe weergave toevoegen**.

Bewegingen en feedback

- Trillingsfeedback (je kunt trillingen in- of uitschakelen)

GPS en hoogte

- Kies het GPS-registratie-interval (kan worden uitgeschakeld of op **Hoge nauwkeurigheid** worden ingesteld, wat inhoudt dat de GPS-registratie is ingeschakeld).

Klik op **Opslaan** als je klaar bent met de sportprofielinstellingen. Vergeet niet je instellingen naar je horloge te synchroniseren.



Let op: in een aantal profielen voor indoor sporten, groepssporten en teamsporten is de instelling **Hartslag zichtbaar voor andere apparaten** standaard ingeschakeld. Dit betekent dat compatibele apparaten die Bluetooth Smart draadloze technologie gebruiken, zoals fitnessapparaten, je hartslag kunnen detecteren. In de [Polar sportprofielenlijst](#) kun je zien voor welke sportprofielen Bluetooth standaard is ingeschakeld. Je kunt Bluetooth in- en uitschakelen in de sportprofielinstellingen.

JE TRAINING PLANNEN

Je kunt je training plannen en persoonlijke trainingsdoelen instellen in de Polar Flow webservice en de Polar Flow app.

EEN TRAININGSPLAN MAKEN MET DE SEIZOENSPLANNER

De [Seizoensplanner](#) in de Flow webservice is een geweldige manier om een persoonlijk trainingsplan voor het hele jaar te maken. Wat je trainingsdoel ook is, Polar Flow helpt je een uitgebreid plan te maken om je doel te bereiken. Je vindt de Seizoensplanner op het tabblad **Programma's** in de Polar Flow webservice.

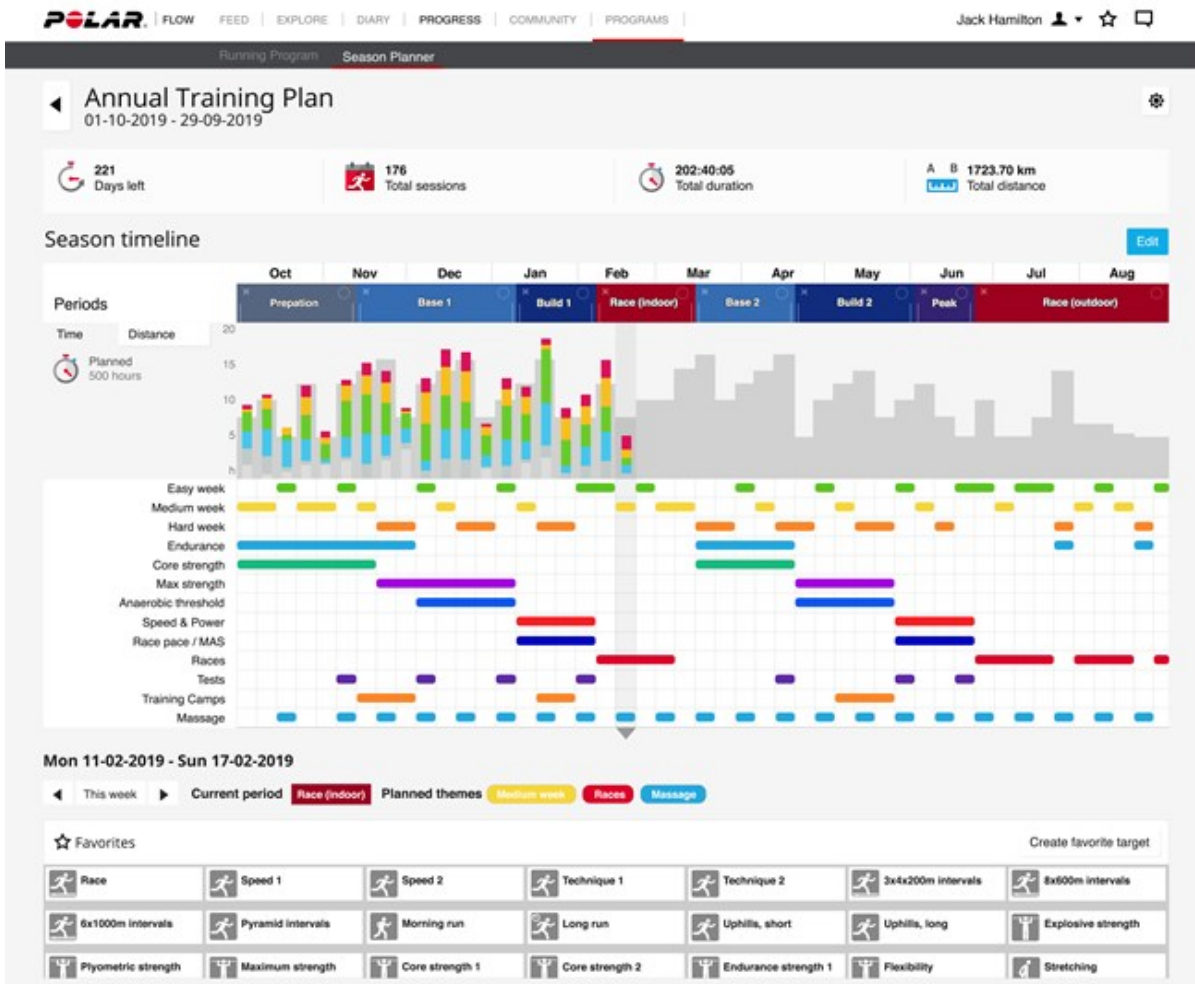

[Polar Flow for Coach](#) is een gratis remote coachingplatform waarmee je coach alle details van je training kan vastleggen, van trainingsplannen voor een heel seizoen tot afzonderlijke trainingen.

EEN TRAININGSDOEL MAKEN IN DE POLAR FLOW APP EN WEBSERVICE

Let erop dat de trainingsdoelen met FlowSync of via de Flow app naar je horloge moeten worden gesynchroniseerd voordat je ze kunt gebruiken. Tijdens de training begeleidt je horloge je naar het bereiken van je doel.

Een trainingsdoel maken in de Polar Flow webservice:

1. Ga naar **Logboek** en klik op **Toevoegen > Trainingsdoel**.

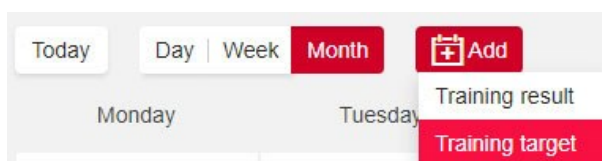

2. Kies onder **Trainingsdoel toevoegen** de optie **Sport**, voer een **Doelnaam** in (maximaal 45 tekens) en voer de **Datum, Starttijd** en eventuele **Opmerkingen** (optioneel) die je wilt toevoegen in.

Kies daarna het type trainingsdoel uit de volgende opties:

Doelduur

1. Kies **Duur**.
2. Voer de duur in.
3. Klik op **Toevoegen aan favorieten** ☆ om het doel aan je Favorieten toe te voegen.
4. Klik op **Aan dagboek toevoegen** om het doel aan je **Trainingsdagboek** toe te voegen.

Doelafstand

1. Kies **Afstand**.
2. Voer de afstand in.
3. Klik op **Toevoegen aan favorieten** ☆ om het doel aan je Favorieten toe te voegen.
4. Klik op **Aan dagboek toevoegen** om het doel aan je **Trainingsdagboek** toe te voegen.

Doelcalorieën

1. Kies **Calorie**.
2. Voer het aantal calorieën in.
3. Klik op **Toevoegen aan favorieten** ☆ om het doel aan je Favorieten toe te voegen.
4. Klik op **Aan dagboek toevoegen** om het doel aan je **Trainingsdagboek** toe te voegen.

Wedstrijdtempodoel

1. Kies **Wedstrijdtempo**.
2. Vul twee van de volgende waarden in: **Duur**, **Afstand** of **Wedstrijdtempo**. De derde waarde wordt automatisch berekend.
3. Klik op **Toevoegen aan favorieten** ☆ om het doel aan je Favorieten toe te voegen.
4. Klik op **Aan dagboek toevoegen** om het doel aan je **Trainingsdagboek** toe te voegen.

Let op: Wedstrijdtempo kan alleen worden gesynchroniseerd met Grit X, V800, Vantage M, Vantage M2, Vantage V en Vantage V2 (niet met A300, A360, A370, Ignite, M200, M400, M430, M460, M600).

Gefaseerd doel

1. Kies **Gefaseerd**.
2. Fasen aan je doel toevoegen. Klik op **Duur** om een op duur gebaseerde fase toe te voegen of klik op **Afstand** om een op afstand gebaseerde fase toe te voegen. Kies de **Fasenaam** en **Duur/Afstand** voor elke fase.
3. Vink het vakje **Volgende fase automatisch starten** aan als je wilt dat de fasen automatisch starten. Als je het vinkje weglaat, zul je de fasen handmatig moeten veranderen.
4. Kies **de intensiteit van de fase** gebaseerd op **hartslag**, **snellheid** of **vermogen**.

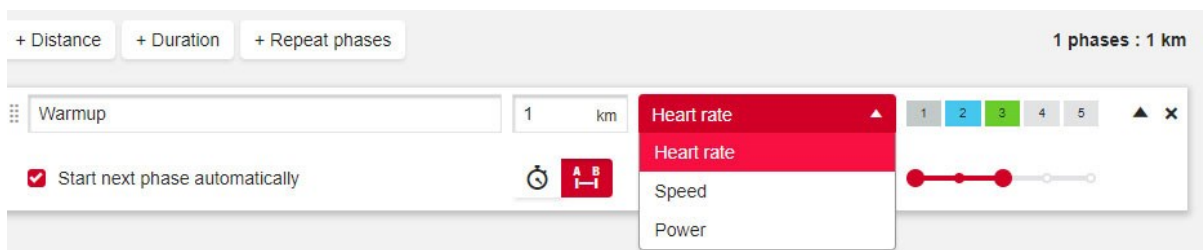

Op vermogen gebaseerde gefaseerde trainingsdoelen worden momenteel alleen door Vantage V2 ondersteund.

5. Als je een fase wilt herhalen, kies je **+ Fasen herhalen** en sleep je de fasen die je wilt herhalen naar het gebied Herhalingen.



6. Klik op Toevoegen aan favorieten  om het doel aan je Favorieten toe te voegen.
7. Klik op **Aan dagboek toevoegen** om het doel aan je **Trainingsdagboek** toe te voegen.

Een doel maken op basis van een favoriet trainingsdoel

Als je een doel hebt gemaakt en aan je favorieten hebt toegevoegd, kun je het gebruiken als een sjabloon voor vergelijkbare doelen. Zo kun je gemakkelijker een trainingsdoel maken. Je hoeft bijvoorbeeld niet elke keer een ingewikkeld gefaseerd trainingsdoel helemaal opnieuw te maken.

Ga als volgt te werk als je een bestaande favoriet als sjabloon wilt gebruiken voor een trainingsdoel:

1. Plaats je muisaanwijzer op een datum in je **Trainingsdagboek**.
2. Klik op **+ Toevoegen > Favoriet doel** en kies een doel uit de lijst **Favorieten**.

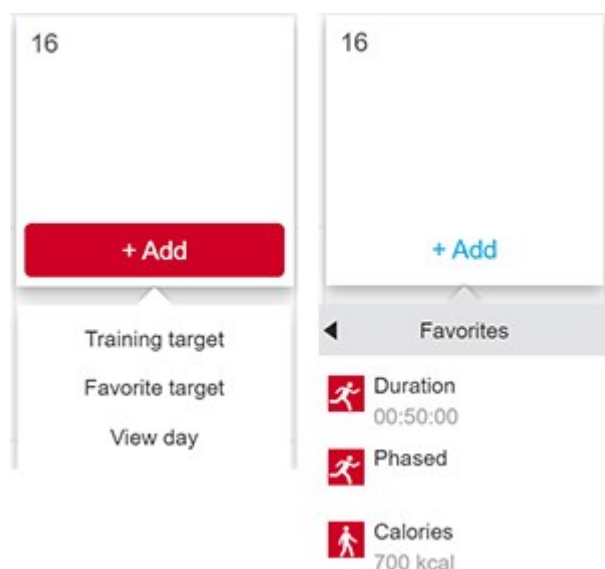

3. De favoriet wordt aan je trainingsdagboek toegevoegd als een gepland doel voor de dag. De standaard geplande tijd voor het trainingsdoel is 18.00 u/6 pm.
4. Klik op het doel in je Trainingsdagboek en wijzig het naar wens. Wanneer je het doel in deze weergave bewerkt, wijzig je het oorspronkelijke favoriete doel niet.
5. Klik op Opslaan om de wijzigingen bij te werken.



Je kunt ook in de pagina Favorieten je favoriete trainingsdoelen bewerken en nieuwe aanmaken. Klik op  om de pagina Favorieten te openen.

DE INSTELLINGEN NAAR JE HORLOGE SYNCHRONISEREN

Vergeet niet om de trainingsdoelen met FlowSync of de Polar Flow app vanaf de Flow webservice naar je horloge te synchroniseren. Als je ze niet synchroniseert, zijn ze alleen zichtbaar in je Trainingsdagboek van de Flow webservice of de favorietenlijst.

Zie [Trainings sessie starten](#) voor informatie over het starten van een trainingssessie met een doel.

EEN TRAININGSDOEL MAKEN IN DE POLAR FLOW APP

Een trainingsdoel maken in de Polar Flow app:

1. Ga naar **Training** en klik op  bovenaan de pagina.
2. Kies daarna het type trainingsdoel uit de volgende opties:

Favoriet doel

1. Kies **Favoriet doel**.
2. Kies een favoriet trainingsdoel dat al bestaat of kies **Nieuwe toevoegen**.
3. Tik op  naast het bestaande doel om dit aan je dagboek toe te voegen.
4. Het gekozen trainingsdoel wordt toegevoegd aan je trainingskalender voor vandaag. Open het trainingsdoel in het dagboek om de tijd voor het trainingsdoel te bewerken.
5. Als je Nieuwe toevoegen kiest, kun je een nieuw favoriet **Snel doel**, **Gefaseerd doel**, **Strava Live Segment** of **Komoot-route** maken.



Komoot-route is alleen beschikbaar in de Grit X en Vantage V2. Strava Live Segment is beschikbaar in de Grit X, M460, V650, V800, Vantage V en Vantage V2.

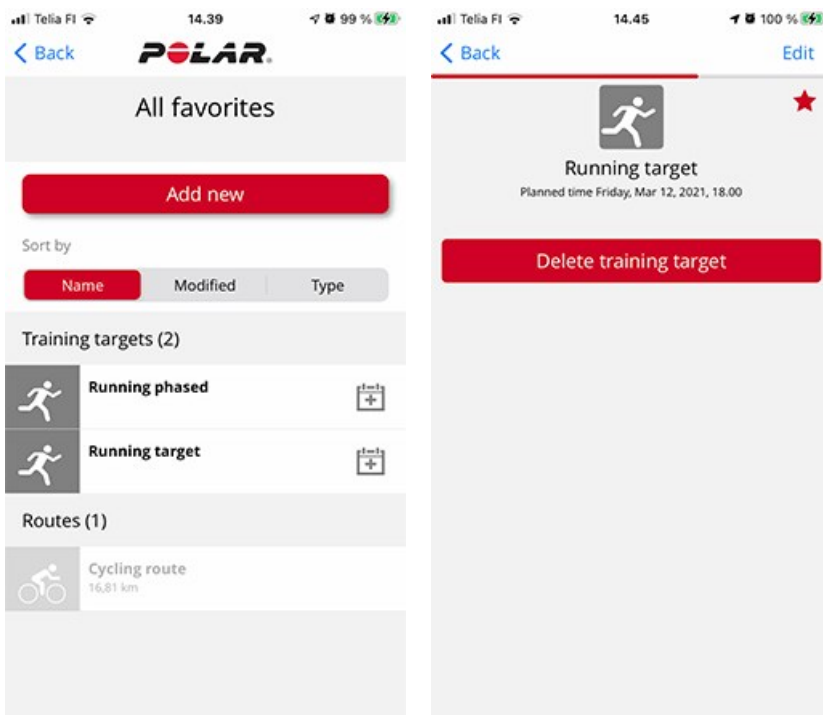

Snel doel

1. Kies **Snel doel**.
2. Kies of het doel is gebaseerd op afstand, duur of calorieën.
3. Voeg een sport toe.
4. Geef een naam op voor het doel.
5. Stel de doelf afstand, duur of hoeveelheid calorieën in.
6. Tik **Gereed** om het doel aan je trainingsdagboek toe te voegen

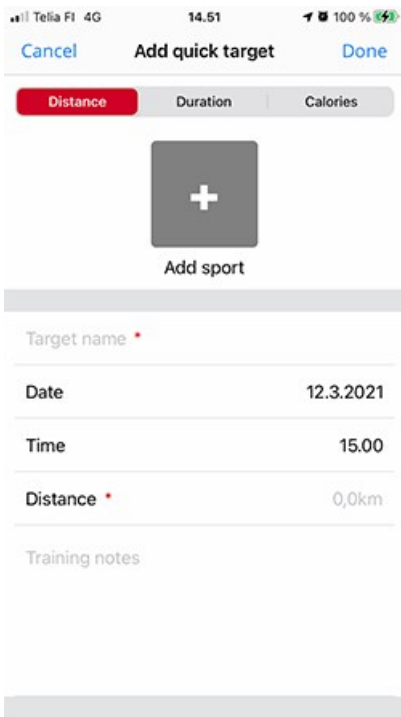

Gefaseerd doel

1. Kies **Gefaseerd doel**.
2. Voeg een sport toe.
3. Geef een naam op voor het doel.
4. Stel de Tijd en datum in voor het doel.
5. Tik op het pictogram  naast de fase om de fase-instellingen te bewerken.
6. Tik op **Doel maken** om het doel aan je trainingsdagboek toe te voegen.

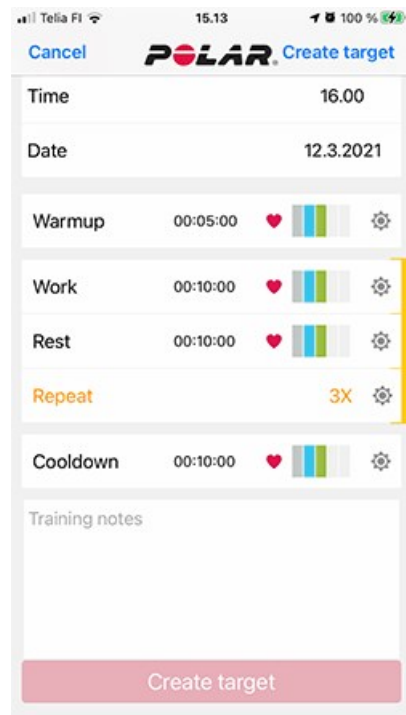
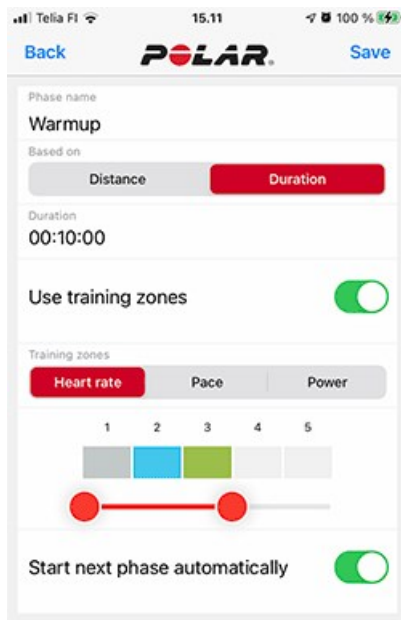
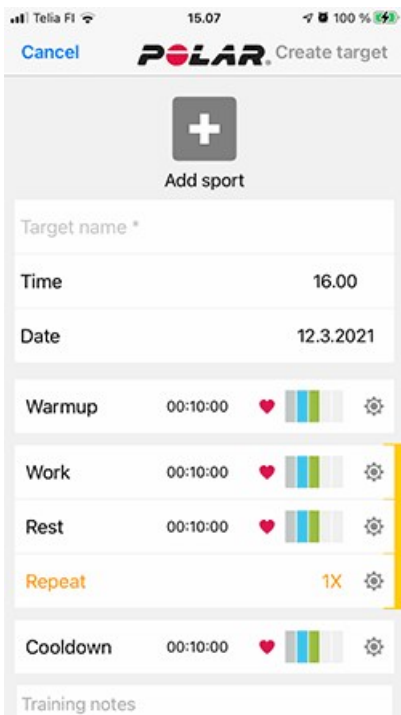

Synchroniseer je horloge met de Polar Flow app om de trainingsdoelen naar je horloge te verzenden.

FAVORIETEN

In **Favorieten** kun je je favoriete trainingsdoelen in de Flow webservice en de Flow app mobiele opslaan en beheren. Je kunt je favorieten op je horloge als geplande doelen gebruiken. Zie [Plan je training in de Flow webservice](#) voor meer informatie.

Je kunt op je horloge het maximaal aantal favorieten bekijken. Het aantal favorieten in de Flow webservice is onbeperkt. Als je meer dan 20 favorieten hebt in de Flow webservice, worden de eerste 20 op de lijst bij het synchroniseren naar je horloge overgebracht. Je kunt de volgorde van je favorieten wijzigen door ze te slepen en neer te zetten. Kies de favoriet die je wilt verplaatsen en sleep deze naar de plaats waar je hem wilt hebben in de lijst.

EEN TRAININGSDOEL AAN JE FAVORIETEN TOEVOEGEN:

1. [Trainingsdoel maken](#)
2. Klik op het favorietenpictogram  rechtsonder op de pagina.
3. Het trainingsdoel wordt aan je favorieten toegevoegd.

of

1. Open een bestaand doel dat je in je **Trainingsdagboek** hebt gemaakt.
2. Klik op het favorietenpictogram  rechtsonder op de pagina.
3. Het trainingsdoel wordt aan je favorieten toegevoegd.

FAVORIET BEWERKEN

1. Klik op het favorietenpictogram  rechtsboven naast je naam. Je favoriete trainingsdoelen worden weergegeven.
2. Klik op de favoriet die je wilt bewerken en klik daarna op **Bewerken**.
3. Je kunt de sport en de naam van het doel wijzigen en je kunt opmerkingen toevoegen. Onder **Snel** of **Gefaseerd** kun je de details van het trainingsdoel wijzigen. (Zie het hoofdstuk [Je training plannen](#) voor meer informatie.) Nadat je alle benodigde wijzigingen hebt aangebracht, klik je op **Wijzigingen bijwerken**.

FAVORIET VERWIJDEREN

1. Klik op het favorietenpictogram  rechtsboven naast je naam. Je favoriete trainingsdoelen worden weergegeven.
2. Klik op het verwijderpictogram rechtsboven in het trainingsdoel om het uit de favorietenlijst te verwijderen.

SYNCHRONISEREN

Je kunt gegevens van je horloge via de Bluetooth-verbinding draadloos naar de Polar Flow app overdragen. Ook kun je via een USB-poort en de FlowSync software je horloge met de Polar Flow webservice synchroniseren. Om gegevens te kunnen synchroniseren tussen je horloge en de Polar Flow app moet je een Polar-account hebben. Als je gegevens vanaf je horloge rechtstreeks naar de webservice wilt synchroniseren, heb je naast een Polar-account de FlowSync software nodig. Je hebt een Polar-account gemaakt op het moment dat je je horloge hebt geconfigureerd. Als je het horloge met een computer hebt geconfigureerd, heb je de FlowSync software op je computer.

Vergeet niet te synchroniseren en je gegevens up-to-date te houden tussen je horloge, de webservice en de mobiele app, waar je ook bent.

SYNCHRONISEREN MET DE FLOW MOBIELE APP

Controleer vóór het synchroniseren of:

- Je beschikt over een Polar-account en de Polar Flow app.
- Bluetooth op je mobiele apparaat is ingeschakeld en de vliegmodus is uitgeschakeld.
- Het horloge is gekoppeld met je mobiel. Zie [Koppelen](#) voor meer informatie.

Je gegevens synchroniseren:

1. Meld je aan bij de Polar Flow app en houd de knop TERUG op je horloge ingedrukt tot **Verbinden met smartphone** wordt weergegeven op je horloge.
2. **Verbinden met Polar Flow app** wordt weergegeven op je horloge.
3. Zodra je klaar bent, wordt **Synchroniseren voltooid** weergegeven op je horloge.



Je horloge synchroniseert automatisch met de Polar Flow app nadat je een trainingssessie hebt voltooid en je smartphone binnen het bereik van Bluetooth is. Wanneer je horloge synchroniseert met de Polar Flow app, worden je trainings- en activiteitsgegevens via een internetverbinding ook automatisch gesynchroniseerd met de Flow webservice.

Ga naar support.polar.com/en/support/Flow_app voor ondersteuning en meer informatie over het gebruik van de Polar Flow app.

SYNCHRONISEREN MET DE FLOW WEBSERVICE VIA FLOWSYNC

Om gegevens met de Flow webservice te kunnen synchroniseren, heb je de FlowSync software nodig. Ga naar flow.polar.com/start en download en installeer de software voordat je gaat synchroniseren.

1. Sluit je horloge aan op je computer. Start de FlowSync software.
2. Het FlowSync venster wordt geopend op je computer en de synchronisatie start.
3. Voltooid wordt weergegeven zodra je klaar bent.

Telkens als je het horloge op je computer aansluit, draagt de Polar FlowSync software je gegevens over naar de Polar Flow webservice en worden eventuele gewijzigde instellingen gesynchroniseerd. Als het synchroniseren niet automatisch start, start FlowSync dan vanaf het pictogram op je bureaublad (Windows) of vanaf de map Toepassingen (Mac OS X). Telkens als er een update voor de firmware beschikbaar is, zal FlowSync je dat melden en je vragen de update te installeren.



Als je de instellingen in de Flow webservice wijzigt terwijl je horloge op je computer is aangesloten, druk je op de knop synchroniseren in FlowSync om de instellingen naar je horloge over te dragen.

Ga naar support.polar.com/en/support/flow voor ondersteuning en meer informatie over het gebruik van de Flow webservice.

Ga naar www.polar.com/en/support/FlowSync voor ondersteuning en meer informatie over het gebruik van de Polar FlowSync software.

BELANGRIJKE INFORMATIE

BATTERIJ

Polar moedigt je aan om aan het einde van de levensduur van het product de mogelijke effecten van afval op het milieu en de gezondheid van de mens te minimaliseren door de lokale regelgeving voor afvalverwerking te volgen en waar mogelijk gebruik te maken van het gescheiden inzamelen van elektronische apparaten. Gooi dit product niet weg als ongesorteerd huishoudelijk afval.

LEVENSDUUR EN GEBRUIKSDUUR VAN BATTERIJ

De Polar Unite heeft een interne oplaadbare batterij. Oplaadbare batterijen kunnen een beperkt aantal keren worden opgeladen. Je kunt de batterij ruim 500 keer opladen en ontladen voordat de capaciteit merkbaar terugloopt. Het aantal oplaadcycli is ook afhankelijk van de gebruiksomstandigheden.

De gebruiksduur van de batterij is:

- Tot 50 uur in trainingsmodus met gebruik van optische hartslagmeting en GPS-verbinding, of
- Tot 4 dagen in horlogemodus met continue hartslagmeting.

De gebruiksduur is afhankelijk van veel factoren, zoals de temperatuur van de omgeving waarin je je horloge gebruikt, de functies en sensoren die je gebruikt en de batterijleeftijd. Door smartphonemeldingen en bij frequent synchroniseren met de Polar Flow app neemt de gebruiksduur van de batterij ook af. De gebruiksduur neemt merkbaar af bij temperaturen onder nul. Als je je horloge onder je jas draagt, blijft het warmer en neemt de gebruiksduur toe.



De functie Continue hartslagregistratie is **standaard ingeschakeld** op je Polar Unite. Houd er rekening mee dat de batterij van je horloge sneller leeg raakt als je Continue hartslagregistratie ingeschakeld laat. Als je de modus **Alleen 's nachts** gebruikt, gaat de batterij langer mee. Je kunt Continue hartslagregistratie op je horloge in- en uitschakelen of instellen op de nachtmodus via **Instellingen > Algemene instellingen > Continue hartslagregistratie**.



Verlichting altijd aan tijdens training: Als je Altijd aan selecteert, blijft het display gedurende je hele trainingssessie verlicht. Na je trainingssessie keert de verlichtingsinstelling terug naar de automatische modus. Let op: met de instelling Altijd aan raakt je batterij veel sneller leeg.

BATTERIJ OPLADEN



Controleer vóór het laden of er geen vocht, haar, stof of vuil op de oplaadpunten van je horloge en de USB-oplaadadapter aanwezig is. Veeg eventueel vuil of vocht er voorzichtig af. Laad het horloge niet op als het nat is.



Laad de batterij niet op bij temperaturen onder 0 °C/ +32 °F of boven +40 °C/ +104 °F of wanneer de USB-poort nat is.

Sluit de USB-oplaadadapter eerst aan op het horloge **voordat** je de adapter aansluit op de stroomvoorziening.

Laat de USB-oplaadadapter niet **zonder dat deze op je horloge is aangesloten** in de stroomvoorziening zitten.

Met de meegeleverde USB-oplaadadapter kun je het product via de USB-poort op je computer opladen. Je kunt de batterij ook opladen via een stopcontact. Gebruik een USB-netstroomadapter als je een stopcontact gebruikt voor het opladen (niet inbegrepen in het productpakket).

Je kunt de batterij via een stopcontact opladen. Gebruik bij het opladen via een stopcontact een USB-voedingsadapter (niet meegeleverd bij het product). Gebruik je een USB-voedingsadapter? Zorg dan dat je adapter is gemarkeerd met "output 5Vdc" en dat de adapter minimaal 500 mA levert. Gebruik alleen een USB-voedingsadapter met het juiste veiligheidskeurmerk (gemarkeerd met "LPS", "Limited Power Supply", "UL listed" of "CE").



i Laad Polar producten niet op met een oplader van 9 volt, anders kunnen ze beschadigd raken.

Voor het opladen met je computer sluit je gewoon je horloge aan op je computer. Je kunt het tegelijkertijd synchroniseren met FlowSync.

1. Om je horloge op te laden, sluit je het aan op een USB-poort die van stroom wordt voorzien of op een USB-oplader met de USB-oplaadadapter die bij het productpakket is inbegrepen. Lijn de pinnen van de USB-oplaadadapter uit met de pinnen op het horloge en klik de adapter op zijn plaats. Let er ook op dat je de USB-oplaadadapter op de juiste manier aansluit, d.w.z. **de vier pinnen van de Polar Unite USB-oplaadadapter moeten naar de vier pinnen in de USB-poort van je computer of de USB-oplader wijzen.**

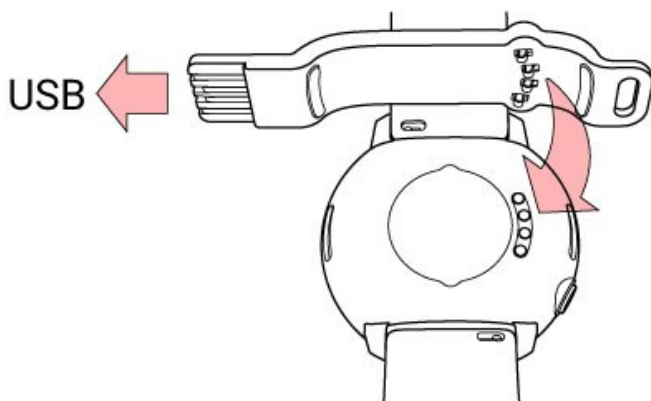

2. Op het display verschijnt **Bezig opladen**.
3. Wanneer het batterijpictogram vol is, is het horloge volledig opgeladen.

i Laat de batterij niet langdurig leeg en houd hem niet altijd volledig opgeladen, want dat kan de levensduur van de batterij beïnvloeden.

BATTERIJSTATUS EN MELDINGEN

Batterijstatusindicator

De batterijstatusindicator wordt weergegeven wanneer je je pols draait om op het horloge te kijken en wanneer je van het menu terugkeert naar de tijdweergave. Het [menu Snelle instellingen](#) bevat ook een batterijstatuspictogram, dat met een percentage aangeeft hoe vol de batterij is.

Batterijmeldingen

- Wanneer de batterij bijna leeg is, wordt **Batterij bijna leeg. Opladen** weergegeven in de tijdmodus. Het is raadzaam het horloge op te laden.
- **Opladen vóór de training** verschijnt als de batterij niet meer vol genoeg is voor de registratie van een trainingssessie.

Melding Batterij bijna leeg tijdens de training:

- Wanneer de batterij bijna leeg is, wordt **Batterij bijna leeg** weergegeven. De melding wordt herhaald als de batterij niet meer vol genoeg is om je hartslag en GPS-gegevens te meten en de hartslagmeting en GPS worden uitgeschakeld.
- Als de batterij bijna helemaal leeg is, wordt **Registratie gestopt** weergegeven. Je horloge stopt met het registreren van de training en slaat de trainingsgegevens op.

Als er niets op het display wordt getoond, is de batterij leeg en is je horloge in de slaapstand. Laad je horloge op. Als de batterij helemaal leeg is, kan het even duren voordat de animatie van het laadproces op het display verschijnt.

De gebruiksduur is afhankelijk van veel factoren, zoals de temperatuur van de omgeving waarin je je horloge gebruikt, de functies en sensoren die je gebruikt en de batterijleeftijd. Bij frequent synchroniseren met de Polar Flow app neemt de gebruiksduur van de batterij ook af. De gebruiksduur neemt merkbaar af bij temperaturen onder nul. Als je het horloge onder je jas draagt, blijft het warmer en neemt de gebruiksduur toe.

ZORGEN VOOR JE HORLOGE

Net als elk ander elektronisch apparaat dien je de Polar Unite schoon te houden en er zorgvuldig mee om te gaan. Onderstaande instructies helpen je om aan de garantieverplichtingen te voldoen, het apparaat in topconditie te houden en problemen bij het opladen en synchroniseren te voorkomen.

JE HORLOGE SCHOONHOUDEN

Was je horloge na elke trainingssessie onder stromend water met een oplossing van zachte zeep en water. Droog je horloge daarna af met een zachte handdoek.

Houd de oplaadpunten van je horloge en de USB-oplaadadapter schoon voor probleemloos opladen en synchroniseren.

Controleer vóór het laden of er geen vocht, haar, stof of vuil op de oplaadpunten van je horloge en de USB-oplaadadapter aanwezig is. Veeg eventueel vuil of vocht er voorzichtig af. **Laad het horloge niet op als het nat of bezweet is.**

Houd de oplaadpunten van je horloge schoon om het te beschermen tegen roestvorming en andere mogelijke beschadigingen door vuil en zout water (zoals zweet of zeewater). Je kunt de oplaadpunten het beste schoonhouden door het horloge na elke trainingssessie af te spoelen met lauw water. Het horloge is waterbestendig en kan worden afgespoeld onder stromend water zonder dat de elektronische onderdelen beschadigd raken.

Zorgen voor de optische hartslagsensor

Voorkom dat de optische sensor aan de achterzijde bekrast raakt. Krassen en vuil leiden ertoe dat de optische hartslagmeting minder goed werkt.

Vermijd het gebruik van parfum, lotion, zonnebrandcrème of een insectenwerend middel op de plek waar je je horloge draagt. Als het horloge in contact komt met deze of andere chemicaliën, reinig het dan met milde zeep en water en spoel het goed af onder stromend water.

BEWAREN

Bewaar je trainingsapparaat op een koele en droge plaats. Bewaar het niet in een vochtige omgeving, niet-ademend materiaal (een plastic zak of een sporttas), of samen met geleidend materiaal (een natte handdoek). Stel het

trainingsapparaat niet langdurig bloot aan direct zonlicht. Laat hem bijvoorbeeld niet in de auto liggen of op de fiets houder zitten. Aanbevolen wordt om het trainingsapparaat gedeeltelijk of volledig opgeladen te bewaren. De batterij verliest langzaam lading tijdens het bewaren. Als je het trainingsapparaat meerdere maanden niet gebruikt, wordt aanbevolen het na enkele maanden op te laden. Dit verlengt de levensduur van de batterij.

Laat het apparaat niet in extreme koude (onder $-10\text{ }^{\circ}\text{C}/14\text{ }^{\circ}\text{F}$), hitte (boven $50\text{ }^{\circ}\text{C}/120\text{ }^{\circ}\text{F}$) of in direct zonlicht liggen.

SERVICE

Tijdens de garantieperiode van twee jaar raden we je aan om servicewerkzaamheden, anders dan het vervangen van de batterij, alleen door een erkende Polar Central Service te laten uitvoeren. De garantie geldt niet voor schade of gevolgschade die veroorzaakt is bij een niet door Polar Electro erkende service. Zie de [Bepaalde internationale garantie van Polar](#) voor meer informatie.

Ga naar support.polar.com en landgebonden websites voor contactgegevens en alle adressen van Polar Service Centers.

VOORZORGSMAATREGELEN

Polar producten (trainingsapparaten, activity trackers en accessoires) zijn ontwikkeld om de mate van fysiologische belasting en herstel tijdens en na trainingssessies aan te duiden. De Polar trainingsapparaten en activity trackers meten je hartslag en/of je activiteit. De Polar trainingsapparaten met ingebouwde GPS tonen je snelheid, afstand en locatie. Ga naar www.polar.com/en/products/accessories voor een volledige lijst met compatibele accessoires. De Polar trainingsapparaten met een barometrische druksensor meten de hoogte en andere variabelen. Het apparaat is niet geschikt of bedoeld voor andere doeleinden. Het Polar trainingsapparaat mag niet worden gebruikt voor omgevingsmetingen waarvoor professionele of industriële precisie vereist is.

STORING TIJDENS DE TRAINING

Elektromagnetische interferentie en trainingsapparatuur

In de buurt van elektrische apparaten kan storing optreden. Ook WLAN-basisstations kunnen storing veroorzaken bij het trainen met het trainingsapparaat. Voorkom onregelmatige metingen of slecht functioneren door uit de buurt te blijven van mogelijke storingsbronnen.

Trainingsapparatuur met elektronische of elektrische onderdelen zoals LED-displays, motoren en elektrische remmen kunnen interferentie veroorzaken vanwege diffuse straling. Probeer het volgende om deze problemen te verhelpen:

1. Doe de band van de hartslagsensor af en gebruik de trainingsapparatuur zoals je gewend bent.
2. Verplaats het trainingsapparaat tot je een plaats vindt waar het geen ongewenste signalen ontvangt en het hartsymbool niet knippert. Interferentie is vaak het sterkst recht voor het display van de apparatuur, terwijl links of rechts van het display relatief weinig storing optreedt.
3. Doe de hartslagsensor weer om en houd het trainingsapparaat zoveel mogelijk in het interferentievrije gebied.

Als het trainingsapparaat dan nog niet werkt met de trainingsapparatuur, kan deze apparatuur teveel elektrische ruis veroorzaken voor draadloze hartslagmeting.

GEZONDHEID EN TRAINING

Trainen kan risico's met zich meebrengen. Voordat je begint aan een vast trainingsprogramma is het raadzaam dat je eerst de volgende vragen betreffende je gezondheid beantwoordt. Als je één van deze vragen met ja beantwoordt, raden wij je aan eerst een arts te raadplegen voordat je met een trainingsprogramma begint.

- Heb je de afgelopen vijf jaar niets aan sport gedaan?
- Heb je een hoge bloeddruk of een hoog cholesterolgehalte?
- Gebruik je medicijnen voor je bloeddruk of je hart?

- Heb je wel eens last van ademhalingsproblemen?
- Vertoon je symptomen van een ziekte?
- Ben je herstellende van een zware ziekte of medische ingreep?
- Gebruik je een pacemaker of andere geïmplanteerde elektronische apparatuur?
- Rook je?
- Ben je in verwachting?

Behalve de trainingsintensiteit, kunnen ook medicijnen voor het hart, de bloeddruk, psychische aandoeningen, astma, ademhaling enzovoort, en sommige energiedranken, alcohol en nicotine de hartslag beïnvloeden.

Het is belangrijk om op te letten hoe je lichaam reageert tijdens het sporten. **Als je plotselinge pijn of overmatige vermoeidheid voelt tijdens het trainen, raden wij je aan te stoppen of op een lagere intensiteit verder te gaan.**

Opmerking! Je kunt Polar-producten gewoon gebruiken als je een pacemaker of een ander geïmplanteerd elektronisch apparaat draagt. In theorie kunnen Polar producten geen storing veroorzaken voor pacemakers. In de praktijk zijn er geen rapporten die erop wijzen dat iemand ooit storing heeft ondervonden. Vanwege de verscheidenheid aan pacemakers en andere geïmplanteerde apparaten, kunnen wij nochtans niet officieel garanderen dat onze producten geschikt zijn voor al deze instrumenten. Als je twijfels hebt of uitzonderlijke gevoelens ervaart tijdens het gebruik van Polar producten, raadpleeg dan je arts of neem contact op met de fabrikant van het elektronische apparaat om na te gaan of de veiligheid in jouw geval voldoende gewaarborgd is.

Als je overgevoelig bent voor een stof die in contact komt met de huid, of als je een allergische reactie vermoedt vanwege het gebruik van het product, controleer dan de in de [Technische specificaties](#) genoemde materialen. Stop in het geval van huidreactie met het gebruik van dit product en raadpleeg je arts. Meld je huidreactie ook bij Polar Customer Care. Draag ter voorkoming van huidreacties de hartslagsensor over een shirt, maar maak het shirt onder de elektroden goed vochtig voor een probleemloze werking.



Door de combinatie van vocht en voortdurend schuren kan het oppervlak van de hartslagsensor of de polsband afgeven en vlekken achterlaten op lichte kleding. Kleding kan een donkere kleur afgeven en eventueel vlekken achterlaten op lichter gekleurde trainingsapparaten. Zorg dat de kleding die je draagt geen kleur afgeeft om een licht gekleurd trainingsapparaat jarenlang fleurig te houden. Als je parfum, lotion, zonnebrandcrème of een insectenwerend middel op je huid aanbrengt, dien je ervoor te zorgen dat dit niet in contact komt met het trainingsapparaat of de hartslagsensor. Als je in koude weersomstandigheden traint (-20 °C tot -10 °C / -4 °F tot 14 °F), raden wij je aan om het trainingsapparaat onder de mouw van je jas te dragen, rechtstreeks op je huid.

WAARCHUWING - BATTERIJENBUITEN HET BEREIK VAN KINDEREN HOUDEN

De Polar hartslagsensoren (bijvoorbeeld H10 en H9) bevatten een knoopcelbatterij. Als een knoopcelbatterij wordt ingeslikt, kan dit binnen 2 uur ernstige interne brandwonden veroorzaken en zelfs tot de dood leiden. **Houd nieuwe en gebruikte batterijen uit de buurt van kinderen.** Als het batterijcompartiment niet goed sluit, stop dan met het gebruik van het product en zorg ervoor dat kinderen er niet bij kunnen. **Als je vermoedt dat een batterij is ingeslikt of ergens in het lichaam is ingebracht, moet je onmiddellijk medische hulp inroepen.**

Jouw veiligheid is belangrijk voor ons. De vorm van de Polar stride sensor Bluetooth® Smart is gekozen om de kans dat deze ergens in verstrikt raakt te minimaliseren. Pas in elk geval op als je met de stride sensor bijvoorbeeld in struikgewas loopt.

JE POLAR PRODUCT VEILIG GEBRUIKEN

Gegevensbeveiligingsupdates worden tot twee jaar na de aangekondigde einddatum van de levensduur van een product uitgevoerd. Werk je Polar product regelmatig bij, telkens wanneer de Polar Flow app of de Polar FlowSync computersoftware je informeert over de beschikbaarheid van een nieuwe firmwareversie.

Trainingsessiegegevens en andere gegevens die op je Polar apparaat zijn opgeslagen, bevatten gevoelige informatie over jou, zoals je naam, fysieke gegevens, informatie over je algemene gezondheid en je locatie. Locatiegegevens kunnen worden gebruikt om je te volgen wanneer je aan het trainen bent en om te weten te komen wat je gebruikelijke routes zijn. Bewaar je apparaat daarom op een veilige plaats wanneer je het niet gebruikt.

Als je smartphonemeldingen op je polsapparaat ontvangt, houd er dan rekening mee dat berichten uit bepaalde toepassingen op het display van het polsapparaat worden geprojecteerd. Je meest recente berichten kunnen ook worden bekeken vanuit het menu van het apparaat. Als je de vertrouwelijkheid van je privéberichten wilt garanderen, maak dan geen gebruik van de functie voor smartphonemeldingen.

Voordat je het apparaat aan een derde partij overhandigt voor testdoeleinden, of voordat je het verkoopt, moet je het apparaat resetten naar de fabrieksinstellingen en uit je Polar Flow-account verwijderen. Gebruik de FlowSync-software op je computer om een reset naar de fabrieksinstellingen uit te voeren. Met een reset naar de fabrieksinstellingen wis je het apparaatgeheugen. Het apparaat kan niet meer aan je gegevens worden gekoppeld. Als je het apparaat uit je Polar Flow-account wilt verwijderen, meld je je aan bij de Polar Flow webservice, kies je Producten en klik je op de knop "Verwijderen" naast het product dat je wilt verwijderen.

Dezelfde trainingssessies worden ook opgeslagen op je mobiele apparaat met de Polar Flow app. Voor extra veiligheid kun je op je mobiele apparaat verschillende opties inschakelen die de veiligheid verbeteren, zoals sterke authenticatie en apparaatversleuteling. Raadpleeg de gebruiksaanwijzing bij je mobiele apparaat voor instructies over het inschakelen van deze opties.

We adviseren je bij gebruik van de Polar Flow webservice een wachtwoord in te stellen dat uit minimaal 12 tekens bestaat. Als je de Polar Flow webservice op een openbare computer gebruikt, vergeet dan niet de cache- en navigatiegeschiedenis te wissen om te voorkomen dat anderen toegang kunnen krijgen tot jouw account. Sta ook niet toe dat de browser van een computer je wachtwoord voor de Polar Flow webservice opslaat of onthoudt als het niet jouw privécomputer is.

Alle veiligheidsproblemen kun je melden aan [security\(a\)polar.com](mailto:security(a)polar.com) of de Polar klantenservice.

TECHNISCHE SPECIFICATIES

POLAR UNITE

Batterijtype:	174 mAh Li-pol oplaadbare batterij
Gebruiksduur:	Bij continu gebruik: Tot 50 uur in trainingsmodus met gebruik van optische hartslagmeting en GPS-verbinding Tot 4 dagen in horlogemodus met continue hartslagmeting.
Gebruikstemperatuur:	-10 °C tot +50 °C / 14 °F tot 122 °F
Materialen van horloge:	Apparaat: ABS+10GF, GLAS, PMMA, ROESTVRIJ STAAL Polsband: Siliconen, Pin: PA+50GF
Polsbandmaterialen (accessoires):	Geweven polsbanden Polsband: gerecycled PET-garen

	Elastisch gedeelte: 50% polyester, 50% natuurlijk rubber Leren polsbanden Polsband: leer, voering: alcantara Elastisch gedeelte: 50% polyester, 50% natuurlijk rubber
Materiaal USB-oplaadadapter:	ABS+PC, VERGULD ROESTVRIJ STAAL
Waterbestendigheid:	30 m (ISO 22810, geschikt voor zwemmen)
Geheugencapaciteit:	Maximaal 90 uur training met GPS en hartslag, afhankelijk van je taalinstellingen
Display	Kleurentouchdisplay (IPS TFT) met ambient lichtsensor (ALS), Resolutie: 240 x 204
Maximaal vermogen	5 mW
Frequentie:	2,402 - 2,480 GHz

Maakt gebruik van draadloze Bluetooth®-technologie.

POLAR FLOWSYNC SOFTWARE EN USB-KABEL

Voor gebruik van FlowSync-software heb je een computer nodig met het besturingssysteem Microsoft Windows of Mac, een internetverbinding en een vrije USB-poort voor de USB-kabel.

Controleer de meest recente compatibiliteitsinformatie op support.polar.com

COMPATIBILITEIT POLAR FLOW MOBIELE APP

Controleer de meest recente compatibiliteitsinformatie op support.polar.com

WATERBESTENDIGHEID VAN POLAR PRODUCTEN

De meeste Polar producten kunnen worden gedragen tijdens het zwemmen. Het zijn echter geen duikinstrumenten. Als je je hartslag in het water meet met een GymLink-compatibel Polar apparaat en hartslagsensor, kan er om de volgende redenen interferentie optreden:

- Zwembadwater met een hoog chloorgehalte en zeewater zijn zeer geleidend. De elektrodes van de hartslagsensor kunnen kortsluiten, waardoor ECG-signalen niet meer worden gedetecteerd door de hartslagsensor.
- Als je in het water springt of inspannende spierbewegingen maakt tijdens wedstrijdzwemmen, kan de hartslagsensor verschuiven naar een plaats op het lichaam waar de sensor geen ECG-signalen kan detecteren.
- De ECG-siginaalsterkte varieert per persoon, afhankelijk van de weefselsamenstelling. Als je je hartslag in het water meet, treden er vaker problemen op.

Bij de horlogefabricage wordt waterbestendigheid doorgaans uitgedrukt in meters, wat de statische waterdruk van die diepte inhoudt. Polar gebruikt hetzelfde systeem. De waterbestendigheid van Polar producten is getest volgens de



internationale standaard **ISO 22810** of **IEC60529**. Elk waterbestendig Polar-apparaat wordt vóór aflevering getest voor blootstelling aan waterdruk.

Polar producten worden verdeeld in vier categorieën, afhankelijk van de waterbestendigheid. Zie de achterzijde van je Polar product voor de waterbestendigheidscategorie en vergelijk deze in onderstaande tabel. Deze definities zijn niet noodzakelijkerwijs van toepassing op producten van andere fabrikanten.

Bij de uitvoering van een onderwateractiviteit is de dynamische druk die door bewegen in water wordt opgewekt groter dan de statische druk. Dit betekent dat een product dat onder water wordt bewogen, onderworpen is aan grotere druk dan het stationaire product.

Markering op de achterzijde van het product	Spatwater, zweet, regen-druppels enz.	Baden en zwemmen	Snorkelen (zonder zuurstoftanks)	Duiken (met zuurstoftanks)	Kenmerken waterbestendigheid
Waterbestendig IPX7	OK	-	-	-	Niet wassen met een hogedrukreiniger. Beschermd tegen spatwater, regendruppels enz. Referentiestandaard: IEC60529.
Waterbestendig IPX8	OK	OK	-	-	Minimum voor baden en zwemmen. Referentiestandaard: IEC60529.
Waterbestendig Waterbestendig 20/30/50 meter Geschikt voor zwemmen	OK	OK	-	-	Minimum voor baden en zwemmen. Referentiestandaard: ISO22810.
Waterbestendig 100 m	OK	OK	OK	-	Voor veelvuldig gebruik in water maar niet voor duiken. Referentiestandaard: ISO22810.

WETTELIJK VERPLICHTE INFORMATIE

	<p>Dit product voldoet aan de richtlijnen 2014/53/EU, 2011/65/EU en 2015/863/EU. Voor elk product zijn de verklaring van overeenstemming en andere informatie betreffende de regelgeving per land beschikbaar via www.polar.com/nl/wettelijk_verplichte_informatie.</p>
	<p>Het symbool van de doorgekruiste verrijdbare afvalcontainer geeft aan dat de Polar producten elektronische apparaten zijn en onder de richtlijn 2012/19/EU vallen van het Europese Parlement en de Raad van elektrische en elektronische afvalproducten (WEEE). In de producten gebruikte batterijen en accu's vallen onder de richtlijn 2006/66/EC van het Europese Parlement en de Raad van 6 september 2006 inzake batterijen en accu's, alsook afgedankte batterijen en accu's. Deze producten en de batterijen en accu's in Polar producten moeten dus afzonderlijk worden opgeruimd in de EU-landen. Polar moedigt je aan de mogelijke effecten van afval op het milieu en de gezondheid te minimaliseren, ook buiten de Europese Unie, door je te houden aan de plaatselijke</p>

afvalverwerkingsregelgeving en, waar mogelijk, gebruik te maken van gescheiden inzameling van elektronische apparaten en van de inzameling van batterijen en accu's.

Ga naar **Instellingen > Algemene instellingen > Info over je horloge** voor de wettelijk verplichte informatie die specifiek op de Polar Unite van toepassing is.

BEPERKTE INTERNATIONALE POLAR GARANTIE

- Polar Electro Oy verleent een beperkte internationale garantie voor Polar-producten. Voor producten die in de Verenigde Staten of Canada zijn aangeschaft, wordt deze garantie verleend door Polar Electro, Inc.
- Polar Electro Oy/Polar Electro Inc. garandeert de oorspronkelijke consument/koper van het Polar product dat het product vrij is van materiaal- of fabricagefouten gedurende twee (2) jaar vanaf de datum van aankoop, met uitzondering van polsbanden van silicone of kunststof, waarvoor een garantieperiode van één (1) jaar vanaf de datum van aankoop geldt.
- De garantie geldt niet voor normale slijtage van de batterij of andere normale slijtage, schade ten gevolge van onjuist of oneigenlijk gebruik, ongevallen, het niet voldoen aan de voorzorgsmaatregelen; onjuist onderhoud, commercieel gebruik, gebarsten of gebroken behuizingen of displays, armbanden van textiel of van textiel en leer, elastische banden (bijv. hartslagsensorborstband), en Polar kleding.
- De garantie geldt ook niet voor schade, verlies, kosten of uitgaven die direct, indirect of incidenteel als gevolg van of als zodanig voortvloeien uit of samenhangen met het product.
- Tweedehands gekochte producten zijn niet gedekt door de garantie.
- Tijdens de garantieperiode wordt het product gerepareerd of vervangen door een erkend Polar Central Service-filiaal, onafhankelijk van het land van aankoop.
- De door Polar Electro Oy/Inc. verleende garantie heeft geen invloed op de wettelijke rechten van de klant volgens de geldende nationale regelgeving, noch op de rechten van de klant ten opzichte van de dealer die voortvloeien uit hun verkoop-/aankoopovereenkomst.
- Bewaar de kassabon als je aankoopbewijs!
- Garantie ten aanzien van enig product is beperkt tot landen waarin het product oorspronkelijk op de markt is gebracht door Polar Electro Oy/Inc.

Geproduceerd door Polar Electro Oy, Professorintie 5, FI-90440 KEMPELE, www.polar.com.

Polar Electro Oy is een met ISO 9001:2015 gecertificeerde onderneming.

© 2021 Polar Electro Oy, FI-90440 KEMPELE, Finland. Alle rechten voorbehouden. Niets uit deze gebruiksaanwijzing mag zonder voorafgaande, schriftelijke toestemming van Polar Electro Oy in welke vorm dan ook worden gebruikt of gereproduceerd.

De namen en logo's die in deze gebruiksaanwijzing of op de verpakking van dit product zijn handelsmerken van Polar Electro Oy. De namen en logo's die in deze gebruiksaanwijzing of op de verpakking van dit product met het symbool ® zijn gemarkeerd, zijn gedeponeerde handelsmerken van Polar Electro Oy. Windows is een gedeponiseerd handelsmerk van Microsoft Corporation en Mac OS is een gedeponiseerd handelsmerk van Apple Inc. Het woordmerk en de logo's Bluetooth® zijn gedeponeerde handelsmerken, eigendom van Bluetooth SIG, Inc., en elk gebruik van deze merken door Polar Electro Oy vindt plaats onder licentie.

AANSPRAKELIJKHEID

- De inhoud van deze handleiding dient uitsluitend ter informatie. Als gevolg van het continue ontwikkelingsprogramma van de fabrikant kunnen de producten die hierin worden beschreven zonder voorafgaande kennisgeving worden gewijzigd.
- Polar Electro Inc. / Polar Electro Oy doet geen uitspraken over en geeft geen garanties met betrekking tot deze handleiding of met betrekking tot de hierin beschreven producten.

- Op geen enkele wijze kan Polar Electro Inc. / Polar Electro Oy aansprakelijk worden gesteld voor schade, verlies, kosten en uitgaven die direct, indirect of incidenteel als gevolg of als zodanig voortvloeien uit of samenhangen met het gebruik van dit materiaal of de hierin beschreven producten.

2.0 NL 09/2021