

POLAR®

POLAR UNITE



BRUKERHÅNDBOK

INNHold

| | |
|--|-----------|
| Innhold | 2 |
| Polar Unite brukerhåndbok | 6 |
| Innledning | 6 |
| Få fullt utbytte av Polar Unite | 7 |
| Polar Flow-nettjenesten | 7 |
| Kom i gang | 8 |
| Konfigurasjon av klokken | 8 |
| Alternativ A: Oppsett med en telefon og Polar Flow-appen | 10 |
| Alternativ B: Oppsett med datamaskin | 10 |
| Alternativ C: Oppsett fra klokken | 10 |
| Slik fester du reimen til Polar Unite | 11 |
| Knappefunksjoner og berøringsdisplay | 12 |
| Berøringsdisplay i farger | 12 |
| Vise varsler | 12 |
| Bevegelse for å aktivere bakgrunnslyset | 12 |
| Klokkevisninger | 12 |
| Endre klokkevisningens stil og farge | 16 |
| Aktivere bakgrunnslyset | 16 |
| Bevegelse for å aktivere bakgrunnslyset | 16 |
| Funksjonen Ikke forstyrr | 17 |
| Ha på bakgrunnslyset hele tiden under trening | 17 |
| Meny | 17 |
| Hurtiginnstillinger | 19 |
| Slik kobler du en telefon til klokken | 20 |
| Før tilkobling av en telefon: | 20 |
| Koble til en telefon på følgende måte: | 20 |
| Slik sletter du en tilkobling | 20 |
| Oppdatering av firmworen | 21 |
| Med telefon eller nettbrett | 21 |
| Med datamaskin | 21 |
| Innstillinger | 22 |
| Generelle innstillinger | 22 |
| Kobl. og synkr. | 22 |
| Kontinuerlig pulsmåling | 22 |
| Flymodus | 22 |
| Ikke forstyrr | 22 |
| Telefonvarsler | 22 |
| Enheter | 22 |
| Språk | 22 |
| Varsel om inaktivitet | 23 |
| Om klokken | 23 |
| Fysiske innstillinger | 23 |
| Vekt | 23 |
| Høyde | 23 |
| Fødselsdato | 24 |
| Kjønn | 24 |
| Treningbakgrunn | 24 |
| Aktivitetsmål | 24 |
| Ønsket søvntid | 24 |
| Maksimumspuls | 24 |
| Hvilepuls | 25 |
| VO2max | 26 |

| | |
|---|-----------|
| Klokkeinnstillinger | 26 |
| Alarm | 26 |
| Klokkevisning | 26 |
| Tid | 26 |
| Dato | 27 |
| Første dag i uken | 27 |
| Skjermikoner | 27 |
| Omstart og tilbakestilling | 27 |
| Slik starter du klokken på nytt | 27 |
| Slik tilbakestill du klokken til fabrikkinnstillingene | 28 |
| Fabrikktilbakestilling via FlowSync | 28 |
| Fabrikktilbakestilling på klokken | 28 |
| Trening | 29 |
| Pulsmåling fra håndleddet | 29 |
| Hvordan ha på klokken når du måler pulsen fra håndleddet eller registrerer søvnen din | 29 |
| Hvordan ha på klokken når du ikke måler pulsen fra håndleddet eller registrerer søvnen din/Nightly Recharge | 30 |
| Start en treningsøkt | 30 |
| Starte en planlagt treningsøkt | 31 |
| Hurtigmeny | 31 |
| Under trening | 32 |
| Bla gjennom treningsvisningene | 32 |
| Stille inn tidtakere | 33 |
| Intervalltidtaker | 34 |
| Nedtellingstidtaker | 34 |
| Trening med et mål | 35 |
| Endre fase i løpet av en fasebasert økt | 36 |
| Varsler | 36 |
| Legge inn en pause i / stoppe en treningsøkt | 37 |
| Treningssammendrag | 37 |
| Etter trening | 37 |
| Treningsdata i Polar Flow-appen | 39 |
| Treningsdata i Polar Flow-nettjenesten | 39 |
| Funksjoner | 40 |
| Kan tilkobles GPS | 40 |
| Slik slår du på GPS via mobilen | 40 |
| Smart Coaching | 41 |
| Nightly Recharge™ måling av restitusjon | 41 |
| Detaljer om ANS-verdien i Flow-appen | 44 |
| Detaljer om søvnverdien i Polar Flow | 44 |
| For trening | 45 |
| For søvn | 45 |
| For regulering av energinivå | 45 |
| Sleep Plus Stages™ søvnregistrering | 46 |
| FitSpark daglig treningsveileder | 50 |
| Under trening | 52 |
| Serene™ veiledede pusteøvelser | 54 |
| Kondisjonstest med måling av pulsen på håndleddet | 56 |
| Før testen | 56 |
| Slik utfører du testen | 56 |
| Testresultater | 57 |
| Kondisjonsnivåklasser | 57 |
| Menn | 57 |
| Kvinner | 57 |
| VO2max | 58 |
| Polar Løpeprogram | 58 |
| Opprett et løpeprogram fra Polar | 59 |
| Starte et løpemål | 59 |

| | |
|---|-----------|
| Følge med på fremgangen | 59 |
| Kardiobelastning | 59 |
| Treningsfordeler | 60 |
| Smart Calories | 61 |
| Kontinuerlig pulsmåling | 61 |
| Kontinuerlig pulsmåling på klokken din | 62 |
| Aktivitetsregistrering hele døgnet | 63 |
| Aktivitetsmål | 63 |
| Aktivitetsdata på klokken din | 63 |
| Varsel om inaktivitet | 64 |
| Aktivitetsdata i Flow-appen og -nettjenesten | 64 |
| Aktivitetsfordel | 64 |
| Sportsprofiler | 65 |
| Pulssoner | 65 |
| Hastighetssoner | 66 |
| Innstillinger for hastighetssone | 66 |
| Treningsmål med hastighetssoner | 66 |
| Under trening | 66 |
| Etter trening | 66 |
| Måling av hastighet og distanse fra håndleddet | 66 |
| Pulssensormodus | 67 |
| Slik slår du på pulssensormodus: | 67 |
| Slutt å dele puls: | 67 |
| Telefonvarsler | 68 |
| Slå på telefonvarsler | 68 |
| Ikke forstyrr | 68 |
| Vise varsler | 68 |
| Energikilder | 68 |
| Energikilder – sammendrag | 68 |
| Detaljert analyse i Flow-appen | 69 |
| Utskiftbare reimer | 69 |
| Slik skifter du reimen | 69 |
| Kompatible sensorer | 70 |
| Polar OH1 optisk pulssensor | 70 |
| Polar H10 pulssensor | 70 |
| Polar H9 pulssensor | 71 |
| Oppretting av en tilkobling mellom sensorer og klokken | 71 |
| Slik kobler du en pulssensor til klokken | 71 |
| Polar Flow | 72 |
| Polar Flow-appen | 72 |
| Treningsdata | 72 |
| Aktivitetsdata | 72 |
| Søvndata | 72 |
| Sportsprofiler | 72 |
| Billedeling | 72 |
| Begynn å bruke Flow-appen | 72 |
| Polar Flow-nettjenesten | 73 |
| Dagbok | 73 |
| Rapporter | 73 |
| Programmer | 73 |
| Sportsprofiler i Polar Flow | 73 |
| Legg til en sportsprofil | 74 |
| Rediger en sportsprofil | 74 |
| Planlegge treningen | 76 |
| Lag en treningsplan med Sesongplanleggeren | 76 |
| Opprett et treningsmål i Polar Flow-appen og nettjenesten | 77 |
| Opprette et mål basert på et favorittreningsmål | 78 |

| | |
|--|-----------|
| Synkronisere målene med klokken | 79 |
| Opprette treningsmål i Polar Flow-appen | 79 |
| Favoritter | 81 |
| Legg til et treningsmål i Favoritter: | 81 |
| Rediger en favoritt | 82 |
| Fjern en favoritt | 82 |
| Synkronisering | 82 |
| Synkroniser med Flow-mobilappen | 82 |
| Synkroniser med Flow-nettjenesten via FlowSync | 82 |
| Viktig informasjon | 84 |
| Batteri | 84 |
| Batterilevetid og driftstid | 84 |
| Lading av batteriet | 84 |
| Batteristatus and varsler | 85 |
| Batteristatussymbol | 85 |
| Batterivarsler | 85 |
| Ta vare på klokken | 86 |
| Hold klokken ren | 86 |
| Ta godt vare på den optiske pulssensoren | 86 |
| Oppbevaring | 86 |
| Service | 86 |
| Forholdsregler | 87 |
| Forstyrrelse under trening | 87 |
| Helse og trening | 87 |
| Advarsel – Oppbevar batterier utenfor barns rekkevidde | 88 |
| Fremgangsmåte for sikker bruk av Polar-produktet | 88 |
| Tekniske spesifikasjoner | 89 |
| Polar Unite | 89 |
| Polar FlowSync-programvare | 90 |
| Kompatibilitet for Polar Flow-mobilappen | 90 |
| Vanntettheten til Polar-produkter | 90 |
| Informasjon om forskrifter | 91 |
| Begrenset internasjonal Polar-garanti | 91 |
| Ansvarsfraskrivelse | 92 |

POLAR UNITE BRUKERHÅNDBOK

Denne brukerhåndboken hjelper deg med å komme i gang med den nye klokken din. Du kan se videoveiledninger og vanlige spørsmål på support.polar.com/en/unite.

INNLEDNING

Gratulerer med din nye Polar Unite!

Med Polar Unite treningsklokke blir det lettere å kombinere og balansere trening, restitusjon og hverdagslivet. Polar Unite motiverer deg til å trene regelmessig og bruker intelligente funksjoner som gjør det å holde seg i form til en naturlig del av livet. Den har avansert pulsmåling fra håndleddet. Søvnregistreringen [Sleep Plus Stages™](#) overvåker søvnstadiene dine (REM, lett og dyp søvn), og gir deg tilbakemelding om søvnen din, samt en numerisk søvnevurdering. [Nightly Recharge](#) måler restitusjonen din hver natt, og treningsveilederen [FitSpark](#) tilbyr personlig tilpasset treningsveiledning basert på dagsformen din. Polar Unite hjelper deg til å slappe av og dempe stress med [Serene](#) pusteøvelser. Du kan koble Polar Unite [til telefonen for å bruke GPS](#). Gi Polar Unite et personlig preg med forskjellige reimer og fargetemaer for klokkevisning. Du kan også bruke Unite i [Polar Club](#)-gruppetreninger for å sende pulsen din til Polar Club-systemet.

Sleep Plus Stages registrerer automatisk **mengden** og **kvaliteten** på søvnen din og viser hvor lang tid du brukte på hvert søvnstadium. Funksjonen samler inn søvntids- og søvnkvalitetskomponenter i én enkel og oversiktlig verdi – **søvnvurderingen**. Søvnvurderingen forteller deg hvor godt du sov sammenlignet med indikatorene på en god natts søvn basert på moderne søvnforskning. Ved å sammenligne komponentene i søvnvurderingen med det normale nivået ditt kan du se hvilke aspekter av den daglige rutinen din som kan virke inn på søvnen og som du kanskje bør justere.

Nightly Recharge™ er en nattlig restitusjonsmåling som viser hvor godt du henter deg inn etter dagens krav. **Nightly Recharge-statusen** er basert på to komponenter: hvordan du sov (**søvnverdi**) og hvor mye det autonome nervesystemet (ANS) roet seg i løpet av de første timene av søvnen (**ANS-verdi**). Begge komponentene er basert på en sammenligning av forrige natt med de normale nivåene dine i løpet av de siste 28 dagene. Klokken måler automatisk både søvnverdien og ANS-verdien i løpet av natten. Basert på hva vi har målt hos deg får du persontilpassede, daglige tips i Polar Flow-appen om trening og søvn, og hvordan du regulerer energinivået ditt de dagene det virkelig buttrer imot.

FitSpark treningsveileder byr på **ferdiglagde daglige treningsopplegg** som er tilgjengelige direkte på klokken din. Treningsoppleggene er satt sammen for å passe til kondisjonsnivået ditt og treningshistorikken din, restitusjonsnivået og formen du er i, basert på Nightly Recharge-statusen fra sist natt. FitSpark foreslår 2–4 ulike treningsalternativer hver dag: ett som passer best for deg, og 1–3 andre alternativer. Du får maksimalt fire forslag per dag, og det finnes 19 ulike treningsøkter totalt. Forslagene inkluderer treningsøkter fra treningskategoriene **kardio**, **styrke** og **støttende**.

Serene pusteøvelse er et verktøy for stressmestring som hjelper deg med å slappe av i kroppen og roe ned hodet. Det gir deg veiledning i langsom diafragmatisk pust, som har dokumenterte helsefordeler. I løpet av pusteøvelsen gir klokken deg biofeedback om harmonien mellom åndedrettet og hjertets pulsintervaller. Den registrerer tiden du brukte i serenity-sonene – dvs. tidsrommet da langsom pusting har fått hjertet ditt til å slå synkront med pusterytmen.

[De utskiftbare reimene](#) gjør det enkelt å tilpasse klokken alt etter situasjonen du befinner deg i og dagens humør og stil.



Vi utvikler kontinuerlig produktene våre for å skape en bedre brukeropplevelse. For å holde klokken oppdatert og oppnå best mulig ytelse må du alltid sørge for å [oppdatere programvaren](#) når en ny versjon er tilgjengelig. Programvareoppdateringene forbedrer funksjonaliteten til klokken gjennom forbedringer.

FÅ FULLT UTBYTTE AV POLAR UNITE

Du kan bruke klokken slik den kommer, men for å få hele Polar-opplevelsen, må du koble klokken til Polar Flow, vår kostnadsfrie app og nettjeneste.

Last ned [Polar Flow-appen](#) fra App Store® eller Google Play™. Synkroniser klokken din med Flow-appen etter trening, og få en umiddelbar oversikt over og tilbakemelding på treningsresultatene og ytelsen din, og del prestasjonene med alle vennene dine. I Flow-appen kan du også se hvordan du har sovet og hvor aktiv du har vært i løpet av dagen.

POLAR FLOW-NETTJENESTEN

Synkroniser treningsdataene dine med [Polar Flow-nettjenesten](#) ved hjelp av FlowSync-programvare på datamaskinen din eller via Flow-appen. I nettjenesten kan du planlegge treningen, følge med på prestasjonene dine, få veiledning og se en detaljert analyse av treningsresultater, aktivitet og søvn. Fortell vennene dine om fremgangen din, finn treningskompiser og få motivasjon fra ditt sosiale treningsfellesskap.

Du finner alt dette på flow.polar.com.

KOM I GANG

KONFIGURASJON AV KLOKKEN

For å vekke og lade klokken må du koble den til en USB-port med strøm eller en USB-lader med USB-ladeadapteren som fulgte med i esken. Rett pinnene på USB-ladeadapteren mot pinnene på klokken, og slipp adapteren på plass. Du må også sørge for at du setter inn USB-ladeadapteren riktig vei, **slik at kontaktene på Polar Unite USB-ladeadapteren er rettet mot kontaktene i USB-porten i datamaskinen eller på USB-laderen**. Vær oppmerksom på at det kan ta en stund før ladeanimasjonen vises på displayet. Vi anbefaler at du lader batteriet før du begynner å bruke klokken din. Gå til [Batteri](#) for detaljert informasjon om lading av batteriet.

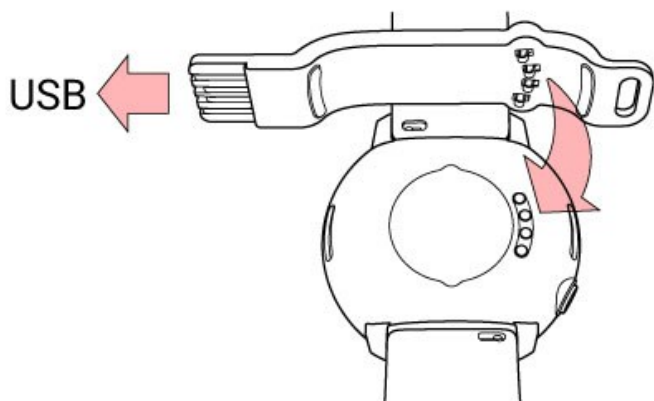

Koble USB-ladeadapteren til klokken **før** du setter adapteren i strømforsyningen. Ikke la USB-ladeadapteren stå i strømforsyningen **uten** klokken.



Velg språk og foretrukket konfigurasjonsmetode **for å konfigurere klokken**. Klokken gir deg tre alternativer for oppsett: Bla til ønsket alternativ ved å sveipe opp eller ned på displayet. Trykk på displayet for å bekrefte valget ditt.

A. **På telefonen:** Mobilt oppsett er praktisk hvis du ikke har tilgang til en datamaskin med en USB-port, men det kan ta lengre tid. Denne metoden krever en Internett-tilkobling.

B. **På datamaskinen:** Kablet oppsett via datamaskin er raskere, og du kan lade opp klokken samtidig, men du trenger en tilgjengelig datamaskin. Denne metoden krever en Internett-tilkobling.



Vi anbefaler alternativ A eller B. Alle de fysiske opplysningene som kreves for å få nøyaktige treningsdata, kan fylles ut samtidig. Du kan også velge språk og laste ned den siste programvaren for klokken.

C. **På klokken din:** C. Hvis du ikke har en kompatibel mobil enhet og ikke umiddelbart har tilgang til en datamaskin med Internett-tilkobling, kan du starte fra klokken. **Vær oppmerksom på at når du utfører oppsettet fra klokken, er klokken ennå ikke koblet til Polar Flow. Det er viktig at du utfører oppsettet senere ved hjelp av alternativ A eller B for å få tilgang til de siste programvareoppdateringene for Polar Unite.** I Flow kan du også se en detaljert analyse av trenings-, aktivitets- og søvndataene dine.



Polar Unite har ikke innebygd GPS, men du kan registrere rute, hastighet, tempo og distanse for utetreningsøkter med telefonens GPS. For å kunne bruke [tilkoblet GPS](#) må du gjennomføre konfigurasjonen på telefonen (A).

ALTERNATIV A: OPPSETT MED EN TELEFON OG POLAR FLOW-APPEN



Vær oppmerksom på at du må utføre tilkoblingen i Flow-appen og **IKKE i Bluetooth-innstillingene på telefonen.**

1. Hold klokken og telefonen i nærheten av hverandre i løpet av oppsettet.
2. Kontroller at telefonen er koblet til internett, og slå på Bluetooth.
3. Last ned Polar Flow-appen til telefonen din fra App Store eller Google Play.
4. Åpne Flow-appen på telefonen.
5. Flow-appen registrerer at klokken er i nærheten og ber deg om å starte tilkoblingen. Trykk på **Start**-knappen i Flow-appen.
6. Når bekreftelsesmeldingen for **Forespørsel om Bluetooth-tilkobling** vises på telefonen, kontrollerer du at koden som vises på telefonen, er lik koden som vises på klokken.
7. Godta forespørselen om Bluetooth-tilkobling på telefonen.
8. Bekreft PIN-koden på klokken ved å trykke på displayet.
9. **Tilkobling ferdig** vises etter at tilkoblingen er fullført.
10. Logg deg på med Polar-kontoen din, eller opprett en ny. Vi veileder deg gjennom registrering og oppsett i appen.

Når du er ferdig med å angi innstillingene, trykker du på **Lagre og synkr.** for å synkronisere innstillingene med klokken.



Hvis du blir bedt om å oppdatere firmwaren, må du koble klokken din til en strømkilde for å sikre en feilfri oppdatering, og deretter godta oppdateringen.

ALTERNATIV B: OPPSETT MED DATAMASKIN

1. Gå til flow.polar.com/start, og last ned og installer Polar FlowSync-programvaren for dataoverføring på datamaskinen din.
2. Logg deg på med Polar-kontoen din, eller opprett en ny. Koble klokken til datamaskinens USB-port med USB-ladeadapteren som fulgte med i esken. Vi veileder deg gjennom registrering og oppsett i Polar Flow-nettjenesten.

ALTERNATIV C: OPPSETT FRA KLOKKEN

Juster verdiene ved å sveipe på displayet, og trykk for å bekrefte valget ditt. Hvis du på noe som helst tidspunkt ønsker å gå tilbake og endre en innstilling, trykker du på knappen inntil du kommer til innstillingen du vil endre.



Vær oppmerksom på at når du utfører oppsettet fra klokken, er klokken ennå ikke koblet til Polar Flow. Programvareoppdateringer for klokken er bare tilgjengelige via Polar Flow. For å få optimalt utbytte av klokken din og de unike Polar-funksjonene, er det viktig at du utfører oppsettet i Polar Flow-nettjenesten eller via Polar Flow-mobilappen på et senere tidspunkt. Du følger da fremgangsmåten i alternativ A eller B.

SLIK FESTER DU REIMEN TIL POLAR UNITE

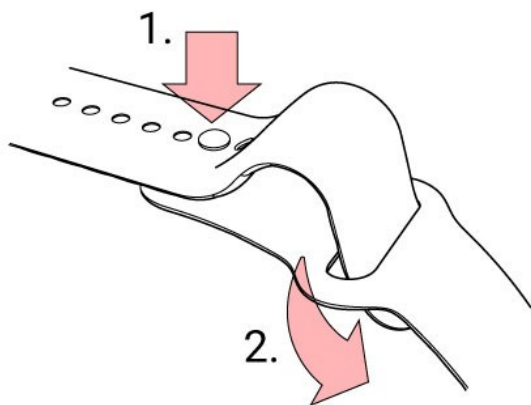

1. Trykk pinnen ned i hullet.
2. Skyv den overskytende delen av stroppen innunder.



Pass på at du har [klokken riktig på](#) for å få nøyaktige pulsmålinger under trening eller mens du registrerer søvnen din.



Se detaljerte instruksjoner om å bytte reim fra [Utskiftbare reimer](#).

KNAPPEFUNKSJONER OG BERØRINGSDISPLAY

Klokken din har én knapp med ulike funksjonaliteter avhengig av situasjonen de brukes i. Se tabellen nedenfor for å finne ut hvilke funksjonaliteter knappen har i ulike modi.

| Tidsvisning | Meny | Førtreningsmodus | Under trening |
|--|---|----------------------------|---|
| Gå til menyen | Gå tilbake til forrige nivå | Gå tilbake til tidsvisning | Legg inn en pause i treningen ved å trykke én gang. |
| Trykk på og hold nede for å starte tilkobling og synkronisering | Innstillinger er uendret Avbryt valg | Lys opp displayet | Trykk på displayet for å fortsette. |
| Lys opp displayet | Lys opp displayet | | Trykk på og hold nede mens økten er satt på pause for å stoppe økten. |
| Trykk på og hold inne i 10 sekunder for å starte klokken på nytt | | | Lys opp displayet |

BERØRINGSDISPLAY I FARGER

På berøringsdisplayet i farger kan du enkelt sveipe mellom forskjellige klokkevisninger, gjennom lister og menyer, og du kan velge elementer ved å trykke på displayet.

- Trykk på displayet for å bekrefte valg og velge elementer.
- Sveip oppover eller nedover for å bla i menyen.
- Sveip til venstre eller høyre i løpet av treningen for å se ulike treningsvisninger.
- Sveip til venstre eller høyre i tidsvisning for å veksle mellom forskjellige klokkevisninger.
- Sveip ned i tidsvisning for å gå til hurtiginnstillingsmenyen (skjermlås, ikke forstyrr, flymodus).
- Sveip opp i tidsvisning for å se varsler.
- Trykk på displayet for å se mer detaljert informasjon.

For å sikre at berøringsdisplayet fungerer som det skal, må du tørke smuss, svette eller vann av displayet med en klut. Berøringsdisplayet reagerer ikke på riktig måte hvis du forsøker å bruke det med hansker.



Lysstyrken på displayet kan ikke justeres av brukeren.

WISE VARSLER

Vis varslene ved å sveipe oppover fra bunnen av displayet eller vri på håndleddet for å se på klokken rett etter at klokken har vibrert. Den røde prikken nederst på displayet angir at du har nye varsler. Du finner mer informasjon under [Telefonvarsler](#).

BEVEGELSE FOR Å AKTIVERE BAKGRUNNSLYSET

Bakgrunnslyset slår seg automatisk på når du vender håndleddet for å se på klokken.

KLOKKEVISNINGER

Klokkevisningene for Polar Unite forteller deg mye mer enn bare tiden. Du får mest mulig rettidig og relevant informasjon rett på klokkevisningen, inkludert aktivitetsstatus, puls, de siste treningsøktene, Nightly Recharge-status, FitSpark-treningsforslag på forespørsel og ukentlige trenings sammendrag. Du kan bla gjennom klokkevisningene ved å sveipe til venstre eller høyre og åpne en mer detaljert visning ved å trykke på klokkevisningen.

Polar Unite har støtte for opptil åtte forskjellige klokkevisninger. Velg hvilke klokkevisninger som skal vises på displayet i tidsvisning i **Meny > Klokkevisning**.



Du kan velge mellom analog eller digital visning i [Klokkeinnstillinger](#).



Merk at klokkevisninger og innholdet deres ikke kan redigeres, men du kan endre [fargetema for klokkevisning](#).

Tid



Elementær klokkevisning med klokkeslett og dato.

Aktivitet



Diagramsøylen rundt klokkevisningen og prosentandelen under tiden og datoen viser fremgangen din mot det daglige aktivitetsmålet ditt.

I tillegg, når du åpner detaljene, kan du se følgende detaljer om den samlede aktiviteten for dagen:

- Antall steg du har akkumulert så langt. Mengden og typen kroppsbevegelser registreres og konverteres til en beregning av antall steg.
- Aktiv tid gir deg informasjon om den kumulative tiden med kroppsbevegelser som er bra for helsen din.
- Kalorier du har forbrent gjennom trening, aktiviteter og BMR (basal metabolsk rate: den minste metabolske aktiviteten som kreves for å opprettholde grunnleggende vitale funksjoner).



Du finner mer informasjon under [24/7 Aktivitetsmåling](#).

Puls



Når du bruker **Kontinuerlig pulsmåling**-funksjonen måler klokken pulsen din kontinuerlig og viser den på pulsklokkevisningen.

Når du bruker funksjonen for kontinuerlig puls, vil du kunne følge med på hva som er de høyeste og laveste pulsmålingene i løpet av dagen, og du kan sjekke hva den laveste pulsmålingsavlesningen var i løpet av forrige natt. Du kan aktivere eller deaktivere den kontinuerlige pulsmålingen eller velge Bare om natten-modus på klokken din, i **Innstillinger > Generelle innstillinger > Kontinuerlig pulsmåling**.

Du finner mer informasjon under [Kontinuerlig pulsmålingfunksjonen](#).





Hvis du ikke bruker funksjonen for **kontinuerlig pulsmåling**, kan du likevel raskt kontrollere din nåværende puls uten å starte en treningsøkt. Du strammer bare klokkeiremen, velger denne klokkevisningen og trykker på displayet for å se den nåværende pulsen din. Gå tilbake til pulsklokkevisningen ved å trykke på knappen.

Siste treningsøkter



Se tiden som er gått siden den siste treningsøkten din samt aktiviteten for økten.

I tillegg kan du ved å åpne detaljene se sammendragene for treningsøktene dine fra de siste 14 dagene. Bla til treningsøkten du vil se, ved å sveipe oppover/nedover, og trykk deretter på displayet for å åpne sammendraget. Du finner mer informasjon under [Treningssammendrag](#).

Nightly Recharge-klokkevisning



Når du våkner, kan du se **Nightly Recharge-statusen din**. Nightly Recharge-statusen forteller deg hvor gjenoppbyggende sist natt var. Nightly Recharge kombinerer informasjon om hvor godt det autonome nervesystemet ditt (ANS) falt til ro i løpet av de første søvntimene (**ANS-verdi**) og hvor godt du sov (**søvnverdi**). Trykk på detaljene om ANS-verdien eller detaljene om søvnverdien for å få mer informasjon.

Du finner mer informasjon under [Nightly Recharge™ måling av restitusjon](#) eller [Sleep Plus Stages™ søvnregistrering](#).

FitSpark-klokkevisning



Klokken foreslår de mest passende treningsmålene for deg basert på treningshistorikken din, kondisjonsnivået ditt og nåværende restitusjonsstatus. Trykk på klokkevisningen for å se alle de foreslåtte treningsmålene. Trykk på ett av de foreslåtte treningsmålene for å se detaljert informasjon om treningsmålet.

Du finner mer informasjon under [FitSpark daglig treningsveileder](#).



Ukesammendrag



Vis et sammendrag av treningsuken. Ukens totale treningstid deles opp i forskjellige treningssoner, som illustrert på displayet. Trykk på displayet for å se flere detaljer. Du får se distanse, treningsøkter, total kaloriforbrenning og tid tilbragt i hver av pulssonene. I tillegg kan du vise forrige ukes sammendrag og detaljer, som planlagte økter for neste uke.

Rull ned og trykk på displayet for å vise mer informasjon om en enkelt treningsøkt.

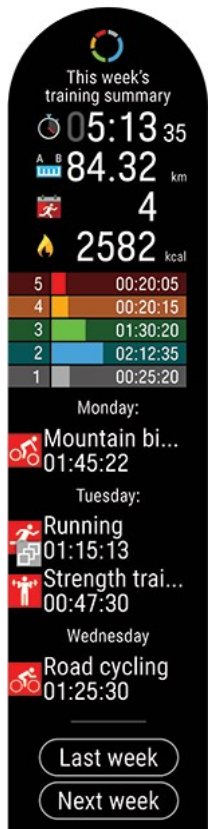

Merk at de forskjellige klokkevisningene og det de inneholder, ikke kan redigeres.

Navnet ditt



Viser klokkeslett, dato og navnet ditt.

ENDRE KLOKKEVISNINGENS STIL OG FARGE

Du kan gi Polar-klokken din et personlig preg ved å velge andre farger og stiler for klokkevisningen fra en liste over forhåndsdefinerte alternativer.

For å endre farge og stil for klokkevisning går du til **Innstillinger > Klokkeinnstillinger > Utseende > Digital/Analog**.

Velg **Digital** eller **Analog**. Velg deretter stil.

Under **Digital** finner du **Symmetri**, **Minutter i midten**, **Små sekunder** og **Sekunder i sirkel**.

Symmetri



Minutter i midten



Små sekunder



Sekunder i sirkel



Under **Analog** finner du **Klassisk**, **Art Deco**, **Lollipop** og **Pearl**.

Klassisk



Art deco



Lollipop



Perle



Du kan også velge fargetema for klokkevisningen. Tilgjengelige farger er rød, oransje, gul, grønn, blå, lilla, rosa og fersken.

Merk at du ikke kan endre farge for **Digital Symmetri**-valget.



Klokkevisningene og innholdet deres kan ikke redigeres på andre måter enn ved å endre stil og farge.

AKTIVERE BAKGRUNNSLYSET

BEVEGELSE FOR Å AKTIVERE BAKGRUNNSLYSET

For å spare batteriet slukkes bakgrunnslyset etter en liten stund. Det slår seg automatisk på når du vender håndleddet for å se på klokken. Det er bare under treningsøker at det er mulig å ha på bakgrunnslyset hele tiden.

FUNKSJONEN IKKE FORSTYRR



Bevegelsen for aktivering av bakgrunnslys er **deaktivert** når Ikke forstyrr er slått på. Du kan slå på bakgrunnslyset mens Ikke forstyrr er aktiv ved å trykke på knappen. Se [Hurtiginnstillinger](#) for å få vite mer.

HA PÅ BAKGRUNNSLYSET HELE TIDEN UNDER TRENING

For å ha på bakgrunnslyset hele tiden under trening: Sveip ned fra toppen av displayet for å trekke ned menyen [Hurtiginnstillinger](#). Trykk på bakgrunnslysikonet for å velge **Alltid på** eller **Automatisk**. Hvis du velger Alltid på, vil displayet på klokken være opplyst under hele treningsøkten. Innstillingen for bakgrunnslys går automatisk tilbake til Automatisk når du har fullført treningsøkten.



Vær oppmerksom på at Alltid på-innstillingen vil tapse batteriet mye raskere enn standardinnstillingen.

MENY

Gå til menyen ved å trykke på knappen, og bla gjennom menyen ved å sveipe opp eller ned. Bekreft valgene ved å trykke på displayet, og gå tilbake med knappen.

Start trening



Her kan du starte treningsøktene dine. Trykk på displayet for å gå til førtreningsmodus, og bla til sportsprofilen du vil bruke.

Se [Start en treningsøkt](#) for detaljerte instruksjoner.

Innstillinger



Du kan redigere følgende innstillinger på klokken:

- **Fysiske innstillinger**
- **Generelle innstillinger**
- **Klokkeinnstillinger**

Du finner mer informasjon under [Innstillinger](#).





I tillegg til innstillingene som er tilgjengelige på klokken, kan du også redigere sportsprofilene i Polar Flow-nettjenesten og -appen. Tilpass klokken din til deg selv med dine egne favorittaktiviteter og den informasjonen du ønsker å følge under treningsøktene dine. Du finner mer informasjon under [Sportsprofiler i Flow](#).

Tidtakere



I **Tidtakere** finner du en stoppeklokke og en nedtellingstidtaker.

Stoppeklokke

Trykk på **Stoppeklokke** og deretter  for å starte stoppeklokken. Trykk på etappeikonet  for å legge til en etappe. Trykk på knappen for å pause stoppeklokken.





Nedtellingstidtaker

Du kan stille inn nedtellingstidtakeren til å telle ned fra en forhåndsinnstilt tid. Trykk på **Still inn tidtaker**, still inn nedtellingstiden og trykk på  for å bekrefte. Når du er klar, trykker du på **Start** for å starte nedtellingstidtakeren.

Nedtellingstidtakeren legges til på den grunnleggende klokkevisningen.



Når nedtellingen er slutt, varsler klokken deg ved å vibrere. Trykk på  for å starte tidtakeren på nytt, eller trykk på  for å avbryte og gå tilbake til tidsvisning.



Under trening kan du bruke intervalltidtaker og nedtellingstidtaker. Legg til tidtakervisningene i treningsvisningene under sportsprofilinnstillingene i Flow, og synkroniser innstillingene til klokken. For mer informasjon om bruk av tidtakere under trening, se [Under trening](#).

Serene veiledede pusteøvelser



Trykk på **Serene**, og trykk deretter på **Start øvelsen** for å starte pusteøvelsen.

Du finner mer informasjon under [Serene™ veiledede pusteøvelser](#).

Kondisjonstest



Når du skal utføre kondisjonstesten, trykker du på **Kondisjonstest** og deretter på **Slapp av og start testen**.

Du finner mer informasjon under [Kondisjonstest med måling av pulsen på håndledet](#).

Klokkevisning



Velg hvilke klokkevisninger som vises i displayet i tidsvisning. Du kan velge mellom:

- Kun tid
- Daglig aktivitet
- Kontinuerlig pulsmåling
- Nightly Recharge
- FitSpark treningsveileder
- Siste treningsøkter
- Ukesammendrag
- Navnet ditt

Du må velge minst én visning.

HURTIGINNSTILLINGER

Hurtiginnstillingsmeny



Sveip ned fra toppen av skjermen i tidsvisning for å dra ned **hurtiginnstillingsmenyen**. Sveip til venstre eller høyre for å bla, og trykk for å velge en funksjon.

Trykk på  for å tilpasse funksjonene du vil se i hurtiginnstillingermenyen. Velg mellom **Skjermlås, Alarm, Nedtellingstidtaker, Ikke forstyrr** og **Flymodus**.

- **Skjermlås:** Trykk på skjermlåsesikonet for å slå på skjermlåsen. Trykk på knappen i to sekunder for å låse opp skjermen.
- **Alarm:** Angi repeterende alarm: **Én gang, Mandag til fredag** eller **Hver dag**. Hvis du velger **Én gang, Mandag til fredag** eller **Hver dag**, må du også angi klokkeslettet for alarmen.
- **Nedtellingstidtaker:** Sveip opp eller ned for å angi tiden det skal telles ned fra, og trykk på det grønne merket for å bekrefte og starte nedtelling.
- **Ikke forstyrr:** Trykk på Ikke forstyrr-ikonet for å slå på funksjonen, og trykk én gang til på ikonet for å slå av funksjonen. Når Ikke forstyrr er slått på, mottar du ingen varsler eller anropsvarsler. Bevegelsen for aktivering av bakgrunnslys er også deaktivert.
- **Flymodus:** Trykk på flymodusikonet for å aktivere modusen, og trykk én gang til på ikonet for å deaktivere modusen. Flymodus blokkerer all trådløs kommunikasjon på klokken. Du kan fortsatt bruke den, men du kan ikke synkronisere dataene dine med Polar Flow-mobilappen eller bruke klokken med trådløst tilbehør.

Batteristatusikonet viser hvor mye batterikapasitet som er igjen.

Under trening



- **Bakgrunnslys:** Trykk på bakgrunnslysisikonet for å velge **Alltid på** eller **Automatisk**. Hvis du velger Alltid på, vil displayet på klokken være opplyst i løpet av hele treningsøkten. Innstillingen for bakgrunnslys går automatisk tilbake til Automatisk når du har fullført treningsøkten. Vær oppmerksom på at Alltid på-innstillingen vil tappe batteriet mye raskere enn standardinnstillingen.
- **Skjermlås:** Trykk på skjermlåsesikonet for å slå på skjermlåsen. Trykk på knappen i to sekunder for å låse opp skjermen.

SLIK KOBLER DU EN TELEFON TIL KLOKKEN

Før du kan koble en telefon til klokken, må du konfigurere klokken i Polar Flow-nettjenesten eller med Polar Flow-mobilappen som beskrevet i kapittelet [Konfigurasjon av klokken](#). Hvis du utførte konfigureringen av klokken med en telefon, er klokken allerede koblet til. Hvis du utførte konfigureringen med en datamaskin og vil bruke klokken med Polar Flow-appen, kobler du klokken til telefonen din på følgende måte:

Før tilkobling av en telefon:



Koble til en telefon på følgende måte:

1. Åpne Flow-appen på telefonen og logg deg på med Polar-kontoen din, som du opprettet under konfigureringen av klokken.



Android-brukere: Hvis du har flere Flow-app-kompatible Polar-enheter i bruk, må du passe på å velge den aktive enheten i Flow-appen. På denne måten kan Flow-appen koble seg til klokken. Gå til **Enheter** i Flow-appen, og velg Polar Unite.

2. Trykk på og hold inne knappen i tidsmodus på klokken **ELLER** gå til **Innstillinger > Generelle innstillinger > Koble til og synkroniser > Koble til og synkroniser telefon**, og trykk på displayet.
3. **Åpne Flow-appen og hold klokken nær telefonen** vises på skjermen på klokken.
4. Når bekreftelsesmeldingen for **Forespørsel om Bluetooth-tilkobling** vises på telefonen, kontrollerer du at koden som vises på telefonen, er lik koden som vises på klokken.
5. Godta forespørselen om Bluetooth-tilkobling på telefonen.
6. Bekreft PIN-koden på klokken.
7. **Tilkobling ferdig** vises etter at tilkoblingen er fullført.

SLIK SLETTER DU EN TILKOBLING

Slik sletter du en tilkobling til en telefon:

1. Gå til **Innstillinger > Generelle innstillinger > Koble til og synkroniser > Tilkoblede enheter**, og trykk på displayet.
2. Velg enheten du vil fjerne, ved å trykke på navnet på displayet.
3. **Fjerne tilkobling?** vises. Bekreft ved å trykke på displayet.
4. **Tilkobling fjernet** vises etter at du er ferdig.

OPPDATERING AV FIRMWAREN

For å holde klokken oppdatert og oppnå best mulig ytelse må du alltid sørge for å oppdatere programvaren når en ny versjon er tilgjengelig. Programvareoppdateringer kjøres for å forbedre funksjonaliteten til klokken.



Du taper ingen data som følge av firmwareoppdateringen. Før oppdateringen starter, synkroniseres dataene fra klokken med Flow-nettjenesten.

MED TELEFON ELLER NETTBRETT

Du kan oppdatere firmwaren via telefonen din hvis du bruker Polar Flow-mobilappen til å synkronisere trenings- og aktivitetsdataene. Appen gir deg beskjed hvis en oppdatering er tilgjengelig og veileder deg gjennom den. Vi anbefaler at du kobler klokken til en strømkilde før du starter oppdateringen for å sikre at oppdateringen fullføres uten feil.



Trådløs firmwareoppdatering kan ta opptil 20 minutter, avhengig av tilkoblingen din.

MED DATAMASKIN

Når en ny programvareversjon er tilgjengelig, vil FlowSync gi deg beskjed når du kobler klokken til en datamaskin. Programvareoppdateringer lastes ned via FlowSync.

Oppdater programvaren på følgende måte:

1. Koble klokken til datamaskinen ved hjelp av USB-ladeadapteren som fulgte med i esken. Juster pinnene på USB-ladeadapteren med pinnene på klokken, og slipp adapteren på plass. Du må også sørge for at du kobler til USB-ladeadapteren i riktig retning, **de fire pinnene på Polar Unite-USB-ladeadapteren må rettes mot de fire pinnene på datamaskinens USB-port eller i USB-laderen.**

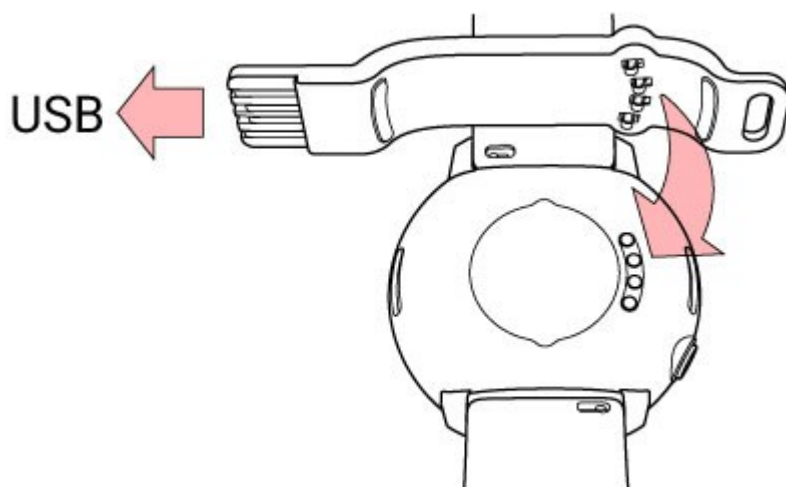

2. FlowSync starter synkronisering av dataene dine.
3. Etter synkroniseringen, blir du bedt om å oppdatere programvaren.
4. Velg **Ja**. Den nye programvaren installeres (dette kan ta opptil 10 minutter), og klokken starter på nytt. Vent til programvareoppdateringen er ferdig før du kobler klokken fra datamaskinen.

INNSTILLINGER

GENERELLE INNSTILLINGER

For å vise og redigere de generelle innstillingene trykker du på knappen i Tidvisning, sveiper ned menyen og trykker på **Innstillinger** og deretter **Generelle innstillinger**.

I **Generelle innstillinger** finner du følgende:

- **Kobl. og synkr.**
- **Kontinuerlig pulsmåling**
- **Flymodus**
- **Ikke forstyrr**
- **Telefonvarsler**
- **Enheter**
- **Språk**
- **Varsel om inaktivitet**
- **Om klokken**

KOBL. OG SYNKR.

- **Koble til og synkroniser telefon/Koble til sensor eller annen enhet:** Koble sensorer eller telefoner til klokken. Synkroniser data med Flow-appen.
- **Tilkoblede enheter:** Vis alle enhetene du har koblet til klokken. Dette kan omfatte pulssensorer og telefoner.

KONTINUERLIG PULSMÅLING

Sett funksjonen for kontinuerlig pulsmåling til **På**, **Av** eller **Bare om natten**. Du finner mer informasjon under [Kontinuerlig pulsmåling](#).

FLYMODUS

Velg **På** eller **Av**.

Flymodus blokkerer all trådløs kommunikasjon på klokken. Du kan fortsatt bruke den, men du kan ikke synkronisere dataene dine med Polar Flow-mobilappen eller bruke klokken med trådløst tilbehør.

IKKE FORSTYRR

Sett Ikke forstyrr-funksjonen til **På**, **Av** eller **På (-)**. Angi perioden når Ikke forstyrr skal gjelde. Angi **Begynner kl.** og **Slutter kl.** for perioden. Når funksjonen er aktivert, får du ingen varsler eller anropsvarsler. Bevegelsen for aktivering av bakgrunnslys er også deaktivert.

TELEFONVARSLER

Slå telefonvarsler **Av** eller **På når du ikke trener**. Vær oppmerksom på at du ikke kommer til å motta varsler under treningsøkter.

ENHETER

Velg metriske (**kg, cm**) eller britiske (**lb, ft**). Angi hvilke enheter som skal brukes til måling av vekt, høyde, distanse og hastighet.

SPRÅK

Du kan velge hvilket språk du vil bruke på klokken. Klokken har støtte for følgende språk: **Bahasa Indonesia, Čeština, Dansk, Deutsch, English, Español, Français, Italiano, Nederlands, Norsk, Polski, Português, Русский, Suomi, Svenska,**

简体中文, 日本語 og Türkçe.

VARSEL OM INAKTIVITET

Sett varselet om inaktivitet til **På** eller **Av**.

OM KLOKKEN

Kontroller enhets-ID-en for klokken samt programvareversjon, HW-modell og de Polar Unite-spesifikke forskriftsetikettene. Start klokken på nytt, slå den av eller tilbakestill alle data og innstillinger på den.

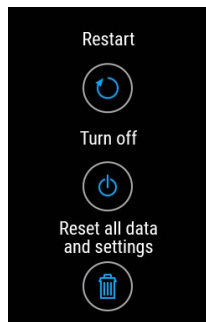

Start på nytt: Prøv å starte klokken på nytt hvis du opplever problemer med enheten. Innstillingene eller de personlige dataene dine slettes ikke fra klokken selv om du starter den på nytt. Du kan også starte klokken din på nytt ved å trykke på knappen og holde den inne i ti sekunder.

Slå av: Slå klokken av. For å slå den på igjen trykker du på og holder inne knappen.

Tilbakestill alle data og innstillinger: Tilbakestill klokken til fabrikkinnstillingene. Alle data og innstillinger på klokken blir slettet.

FYSISKE INNSTILLINGER

For å vise og redigere de fysiske innstillingene trykker du på knappen i Tidsvisning, sveiper ned menyen og trykker på **Innstillinger** og deretter **Fysiske innstillinger**.

Det er viktig at du er nøyaktig når du legger inn de fysiske innstillingene, spesielt når du oppgir vekt, høyde, fødselsdato og kjønn, ettersom de påvirker nøyaktigheten til måling av verdier, som pulssonegrenser og kaloriforbrenning.

I **Fysiske innstillinger** finner du følgende:

- **Vekt**
- **Høyde**
- **Fødselsdato**
- **Kjønn**
- **Treningsbakgrunn**
- **Aktivitetsmål**
- **Ønsket søvntid**
- **Maksimumspuls**
- **Hvilepuls**
- **VO_{2max}**

VEKT

Oppgi hvor mye du veier i kilogram (kg) eller pund (lbs).

HØYDE

Oppgi hvor høy du er i centimeter (metrisk) eller i føt eller tommer (britisk).

FØDSELSDATO

Oppgi fødselsdatoen din. Rekkefølgen i datoinnstillingene avhenger av hvilket format for dato og klokkeslett du har valgt (24 t: dag – måned – år / 12 t: måned – dag – år).

KJØNN

Velg **Mann** eller **Kvinne**.

TRENINGSBAKGRUNN

Treningsbakgrunn er en vurdering av ditt langsiktige fysiske aktivitetsnivå. Velg det alternativet som best beskriver ditt generelle fysiske aktivitetsnivå de siste tre månedene.

- **Sporadisk (0–1 t/uke):** Du deltar ikke regelmessig i planlagt sport eller tung fysisk aktivitet. For eksempel: Du går bare når du føler for det eller trener bare hardt nok til å forårsake tung pust eller svetting sporadisk.
- **Regelmessig (1–3 t/uke):** Du deltar regelmessig i sport. For eksempel: Du løper 5–10 km eller 3–6 miles i uken eller bruker 1–3 timer i uken i tilsvarende fysisk aktivitet eller arbeidet ditt krever moderat fysisk aktivitet.
- **Hypig (3–5 t/uke):** Du deltar minst 3 ganger i uken i tung fysisk trening. For eksempel: Du løper 20–50 km eller 12–31 miles i uken eller bruker 3–5 timer i uken i tilsvarende fysisk aktivitet.
- **Hardt (5–8 t/uke):** Du deltar i tung fysisk trening minst 5 ganger i uken, og du deltar noen ganger i store sportsarrangementer.
- **Semiproff (8–12 t/uke):** Du deltar i tung fysisk trening nesten daglig, og du trener for å forbedre ytelse i konkurranseøyemed.
- **Proff (12+ t/uke):** Du er en utholdenhetsutøver. Du deltar i tung fysisk trening for å forbedre ytelse i konkurranseøyemed.

AKTIVITETSMÅL

Daglig aktivitetsmål er en god måte å finne ut hvor aktiv du egentlig er på til daglig. Velg ditt typiske aktivitetsnivå blant tre alternativer, og se hvor aktiv du må være for å nå det daglige aktivitetsmålet.

Tiden du trenger for å nå det daglige aktivitetsmålet ditt, avhenger av nivået du har valgt og intensiteten på aktivitetene dine. Alder og kjønn påvirker også intensiteten du trenger for å nå det daglige aktivitetsmålet.

Nivå 1

Hvis dagen din omfatter bare litt fysisk aktivitet og mye sitting, på vei til jobb i bil eller med offentlig transport eller lignende, anbefaler vi at du velger dette aktivitetsnivået.

Nivå 2

Hvis du tilbringer mesteparten av dagen på beina, kanskje på grunn av arbeidet ditt eller dagens gjøremål, er dette det rette aktivitetsnivået for deg.

Nivå 3

Hvis du har et fysisk krevende arbeid, driver med sport eller på annen måte er aktiv og mye i bevegelse, er dette aktivitetsnivået for deg.

ØNSKET SØVNTID

Du kan angi **ønsket søvntid** for å definere målet ditt for søvnmengde per natt. Denne innstillingen er som standard satt til gjennomsnittlig anbefaling for aldersgruppen din (åtte timer for voksne fra 18 til 64 år). Hvis du føler at åtte timer er for mye eller for lite for deg, anbefaler vi at du justerer ønsket søvntid slik at den passer med ditt individuelle behov. Da får du nøyaktig tilbakemelding på hvor mye søvn du fikk, sammenlignet med ønsket søvntid.

MAKSIMUMSPULS

Angi makspuls hvis du vet hva makspulsverdien din er for øyeblikket. Den aldersberegnete makspulsen din (220–alder) vises som standard innstilling når du angir verdien for første gang.

Makspuls brukes til å beregne kaloriforbruk. Makspuls er høyeste antall hjerteslag per minutt under maksimal fysisk innsats. Den mest nøyaktige måten avgjøre din personlige makspuls på, er å gjennomføre en maksimal fysisk stresstest i et laboratorium. Makspuls er også avgjørende når du skal finne treningsintensitet. Den er individuell og avhenger av alder og arvelige faktorer.

HVILEPULS

Hvilepuls er det laveste antall hjerteslag per minutt (bpm) ved full hvile uten distraksjoner. Alder, kondisjonsnivå, gener, helsestatus og kjønn påvirker hvilepuls. Vanlig verdi for voksne er 55–75 bpm, men hvilepulsen kan være mye lavere enn det hvis du for eksempel er veldig godt trent.

Det anbefales at du måler hvilepulsen om morgenen etter en god natts søvn rett etter at du våkner. Det er helt greit å gå på badet først hvis det gjør det lettere for deg å slappe av. Ikke gjør noe anstrengende før målingen, og sørg for å være fullstendig restituert fra enhver aktivitet. Du bør utføre målingen mer enn én gang, helst på etterfølgende morgener, og beregne gjennomsnittlig hvilepuls.

Slik måler du hvilepuls:

1. Ha på deg klokken. Legg deg på ryggen og slapp av.
2. Etter cirka 1 minutt starter du en treningsøkt på klokken. Velg en vilkårlig sportsprofil, for eksempel Annen innendørs.
3. Ligg i ro og pust rolig i 3–5 minutter. Ikke se på treningsdataene dine i løpet av målingen.
4. Stopp treningsøkten på Polar-enheten din. Synkroniser klokken med Polar Flow-appen eller -nettjenesten og sjekk verdien for lavest puls (minimumspuls) i trenings sammendraget – dette er hvilepulsen din. Oppdater hvilepulsen din i fysiske innstillinger i Polar Flow.

VO₂MAX

Oppgi VO_{2max}.

VO_{2max} (maksimalt oksygenopptak, maksimal aerob effekt) er det maksimale oksygenopptaket kroppen kan gjøre bruk av under trening; den er direkte relatert til hjertets maksimale kapasitet til å levere blod til musklene. VO_{2max} kan måles eller anslås ved hjelp av kondisjonstester (f.eks. maksimale treningstester, submaksimale treningstester). Du kan bruke [Polar Kondisjonstest](#) sammen med funksjonen for pulsmåling fra håndleddet for å anslå VO_{2max}-verdien din og oppdatere den i de fysiske innstillingene.

KLOKKEINNSTILLINGER

For å vise og redigere de klokkeinnstillingene trykker du på knappen i Tidsvisning, sveiper ned menyen og trykker på **Innstillinger** og deretter **Klokkeinnstillinger**.

I **Klokkeinnstillinger** finner du følgende:

- **Alarm**
- **Klokkevisning**
- **Tid**
- **Dato**
- **Første dag i uken**

ALARM

Angi repeterende alarm: **Én gang, Mandag til fredag** eller **Hver dag**. Hvis du velger **Én gang, Mandag til fredag** eller **Hver dag**, må du også angi klokkeslettet for alarmen. Du kan åpne alarminnstillingene fra [Hurtiginnstillinger](#)-menyen.



Når alarmen er aktivert, ser du et klokkeikon i tidsvisningen.

KLOKKEVISNING

Velg utseende:

- **Analog**
- **Digital**

For å endre fargetema for klokkevisning går du til **Fargetema for klokkevisning (Watch face color theme)**.



Merk at klokkevisninger og innholdet deres ikke kan redigeres på andre måter enn ved å endre fargetema.

TID

Tidsformat: **24 t** eller **12 t**. Angi deretter klokkeslett.



Når du synkroniserer med Flow-appen og -nettjenesten, oppdateres klokkeslettet automatisk fra tjenesten.

DATO

Angi datoen. Velg også **Datoformat**. Du kan velge **mm/dd/åååå**, **dd/mm/åååå**, **åååå/mm/dd**, **dd-mm-åååå**, **åååå-mm-dd**, **dd.mm.åååå** eller **åååå.mm.dd**.



Når du synkroniserer med Flow-appen og -nettjenesten, oppdateres datoen automatisk fra tjenesten.

FØRSTE DAG I UKEN

Velg første dag i uken. Velg **Mandag**, **Lørdag** eller **Søndag**.



Når du synkroniserer med Flow-appen og -nettjenesten, oppdateres første dag i uken automatisk fra tjenesten.

SKJERMIKONER



Flymodus er på. Flymodus blokkerer all trådløs kommunikasjon på klokken. Du kan fortsatt bruke den, men du kan ikke synkronisere dataene dine med Polar Flow-mobilappen eller bruke klokken med trådløst tilbehør.



Ikke forstyr-modus er på. Når Ikke forstyr er slått på, mottar du ingen varsler eller anropsvarsler. Bevegelsen for aktivering av bakgrunnslys er også deaktivert.



Vibrerende alarm er slått på. For å slå på alarmen går du til **Innstillinger > Klokkeinnstillinger**.



Den tilkoblede telefonen er frakoblet, og du har slått på varsler. Sjekk at telefonen er innenfor Bluetooth-rekkevidden til klokken, og at Bluetooth er slått på på telefonen.



Skjermlås er på. Trykk på knappen i to sekunder for å låse opp skjermen.

OMSTART OG TILBAKESTILLING

Prøv å starte klokken på nytt hvis du opplever problemer med enheten. Innstillingene eller de personlige dataene dine slettes ikke fra klokken selv om du starter den på nytt.

SLIK STARTER DU KLOKKEN PÅ NYTT

Trykk på knappen for å gå til hovedmenyen, sveip ned til du finner **Innstillinger**, gå til **Innstillinger > Generelle innstillinger > Om klokken** > sveip helt ned til du finner **Start på nytt**. Trykk først på **Start på nytt**, og trykk deretter på  for å bekrefte omstart.

Du kan også starte klokken din på nytt ved å trykke på knappen og holde den inne i ti sekunder.

SLIK TILBAKESTILLER DU KLOKKEN TIL FABRIKKINNSTILLINGENE

Hvis omstart av klokken ikke hjalp, kan du tilbakestille klokken til fabrikkinnstillingene. Vær oppmerksom på at ved tilbakestilling av klokken til fabrikkinnstillingene, tømmes alle personlige data og innstillinger fra klokken, og du må konfigurere den igjen for din personlige bruk. Alle data som du har synkronisert fra klokken til Flow-kontoen din, er trygge. Du kan gjennomføre tilbakestillingen via FlowSync eller på klokken.

Fabrikktilbakestilling via FlowSync

1. Gå til flow.polar.com/start, og last ned og installer Polar FlowSync-programvaren for dataoverføring på datamaskinen din.
2. Koble klokken til USB-porten på datamaskinen din.
3. Åpne innstillingene i FlowSync.
4. Trykk på **Fabrikktilbakestilling**-knappen.
5. Hvis du bruker Flow-appen til å synkronisere, må du sjekke listen over tilkoblede Bluetooth-enheter på telefonen din og fjerne klokken fra listen hvis du finner den der.

Nå må du [konfigurere](#) klokken din igjen, enten via en mobiltelefon eller datamaskin. Bare husk å bruke den samme Polar-kontoen som du brukte før tilbakestillingen.

Fabrikktilbakestilling på klokken

1. Trykk på knappen for å gå til hovedmenyen, sveip ned til du finner **Innstillinger**.
2. Gå til **Innstillinger** > **Generelle innstillinger** > **Om klokken**.
3. Sveip helt ned for å finne **Tilbakestill alle data og innstillinger**.
4. Først trykker du på **Tilbakestill alle data og innstillinger**.
5. Trykk deretter på  for å bekrefte tilbakestillingen til fabrikkinnstillinger.

Nå må du [konfigurere](#) klokken din igjen, enten via en mobiltelefon eller datamaskin. Bare husk å bruke den samme Polar-kontoen som du brukte før tilbakestilling.

PULSMÅLING FRA HÅNDLEDDET

Klokken måler puls fra håndleddet med sensorteknologien **Polar Precision Prime**. Denne pulsinnovasjonen kombinerer optisk pulsmåling med måling av hudkontakt, og forhindrer dermed forstyrrelser av pulssignalet. Den sporer pulsen nøyaktig selv under de mest krevende forholdene og treningsøktene.

Selv om det finnes mange subjektive indikatorer på hvordan kroppen din reagerer på trening (oppfattet anstrengelse, pustefrekvens, fysiske fornemmelser), er det ingen av dem som er like pålitelige som måling av puls. Pulsen er en objektiv indikator, og den påvirkes av både interne og eksterne faktorer og er derfor et pålitelig mål på fysisk tilstand.

HVORDAN HA PÅ KLOKKEN NÅR DU MÅLER PULSEN FRA HÅNDLEDDET ELLER REGISTRERER SØVNELEN DIN

Pass på at du har klokken riktig på for å få nøyaktige pulsmålinger under trening, når du bruker [kontinuerlig pulsmåling](#) og [Nightly Recharge](#)-funksjonen, eller mens du registrerer søvnen din med [Sleep Plus Stages](#).

- Plasser klokken slik at den sitter på håndleddet, minst en fingerbredde opp fra håndleddsbenet (se bildet nedenfor).
- Fest reimen godt rundt håndleddet. Sensoren på baksiden må være i konstant berøring med huden din, og klokken skal ikke kunne forskyves på armen. En god måte å sjekke om klokkereimen ikke er for løs på, er å skyve reimen lett opp fra begge sider av armen for å være sikker på at sensorene ikke mister kontakt med huden. Når du skyver opp reimen, skal du ikke kunne se LED-lysene skinne fra sensorene.
- For mest nøyaktig pulsmåling anbefaler vi at du har på deg klokken i noen minutter før du starter pulsmålingen. Det er også en god ide og varme opp huden hvis hendene og huden din lett blir kald. Få i gang blodsirkulasjonen før du starter økten din!

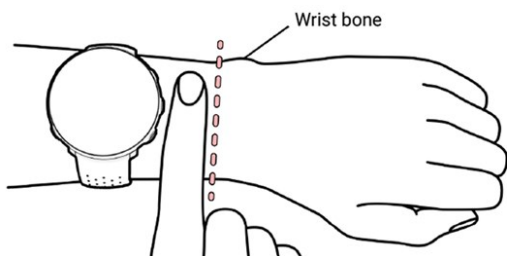

Under trening bør du flytte Polar-enheten litt lengre opp fra håndleddsbenet og stramme reimen litt for å redusere ekstra bevegelse i enheten. La huden venne seg til Polar-enheten i noen minutter før du starter en treningsøkt. Løsne litt på reimen etter treningsøkten.

Unngå å plassere sensoren rett over eventuelle tatoveringer da de kan forhindre nøyaktige avlesninger.

Under sportsaktiviteter der det er mer utfordrende å holde sensoren stasjonær på håndleddet ditt, eller der du har trykk eller bevegelser i muskler eller sener i nærheten av sensoren, anbefaler vi at du bruker en Polar pulssensor med bryststropp (Polar H10 eller H9) eller Polar OH1 optisk pulssensor, som måler puls fra arm eller tinning. Polar H10 og H9 pulssensorer er mer følsomme for raskt økende eller synkende puls, noe som også gjør at de er ideelle valg for trening av intervalltypen med raske sprinter og gir overlegen presisjon under trening. Polar OH1 er en kompakt optisk pulssensor som måler pulsen fra armen eller tinningen din. Den er allsidig og er et veldig godt alternativ til pulsmåling med bryststropp eller pulsmåling fra håndleddet. For mer informasjon kan du gå til [Kompatible sensorer](#).



Hold klokken ren og uten riper for å opprettholde best mulig ytelse under pulsmålingen fra håndleddet. Etter en svett treningsøkt anbefaler vi at du vasker klokken med mildt såpevann under rennende vann. Tørk deretter av den med et mykt håndkle. Pass på at den er helt tørr før lading.

HVORDAN HA PÅ KLOKKEN NÅR DU IKKE MÅLER PULSEN FRA HÅNDEDDET ELLER REGISTRERER SØVNEN DIN/NIGHTLY RECHARGE

Løsne litt på reimen for å la huden puste og gjøre det mer komfortabelt på håndleddet. Ha på deg klokken som en vanlig klokke.



En gang i blant kan det være lurt å gi håndleddet en pause, spesielt hvis du har følsom hud. Ta av deg klokken og lad den opp. På denne måten kan både huden og klokken få en hvilepause, og være klar for neste trening.

START EN TRENINGSØKT

1. [Ha på deg klokken](#) og stram reimen.
2. Aktiver førtreningsmodus ved å trykke på knappen for å gå til hovedmenyen, og trykk deretter på **Start trening**.



Fra førtreningsmodus kan du få tilgang til hurtigmenyen ved å trykke på hurtigmenyikonet . Alternativene som vises på hurtigmenyen, avhenger av sportsaktiviteten du har valgt, og om du bruker GPS.

Du kan for eksempel velge et favorittreningsmål du vil bruke, og legge til tidtakere i treningsvisningene. Du finner mer informasjon under [Hurtigmeny](#).

Når valget er gjort, går klokken tilbake til førtreningsmodus.

3. Bla til foretrukket sport.
4. Bli værende i førtreningsmodus til klokken har funnet pulsen din og GPS- satellittsignalene (hvis relevant for sporten du har valgt), for å sikre at du får nøyaktige treningsdata.
5. Slik fanger du opp GPS-satellittsignaler:
 - Gå ut og bort fra høye trær og bygninger med telefonen og klokken.
 - Åpne Flow-appen og hold telefonen ved siden av klokken.
 - Hold klokken i ro og unngå å berøre klokken under GPS-signalsøket.



Polar Unite har ikke innebygd GPS, men du kan registrere rute, hastighet, tempo og distanse for utetreningsøkter med telefonens GPS. Se [Kan tilkobles GPS](#) for instruksjoner om hvordan du slår på GPS via telefonen.



Hvis du har koblet klokken til en ekstern Bluetooth-sensor, begynner klokken automatisk å søke etter sensorsignalet i tillegg.



Sirkelen rundt tilkoblet GPS-ikonet blir grønt når GPS-funksjonen er klar. Klokken varsler deg ved å vibrere.



Klokken har funnet pulsen din når pulsverdien vises.



Hvis du har på deg en Polar-pulssensor som er koblet til klokken din, bruker klokken automatisk den tilkoblede sensoren for å måle pulsen din i løpet av treningsøktene. En blå sirkel rundt pulssymbolet indikerer at klokken bruker den tilkoblede sensoren for å måle pulsen din.

6. Når alle signalene er funnet, trykker du på displayet for å starte treningsregistreringen.

Gå til [Under trening](#) hvis du vil ha mer informasjon om hva du kan gjøre med klokken din under trening.

STARTE EN PLANLAGT TRENINGSØKT

Du kan planlegge treningen din og [opprette detaljerte treningsmål](#) i Polar Flow-appen eller Polar Flow-nettjenesten og synkronisere dem med klokken.

Slik starter du en treningsøkt som er planlagt for inneværende dag:

1. Gå til førtreningsmodus ved å først trykke på knappen og deretter på **Start trening**.
2. Du blir bedt om å starte et treningsmål som du har planlagt for den dagen.



3. Trykk på  for å se informasjon om målet.
4. Trykk på **Start** for å gå tilbake til førtreningsmodus, og velg sportsprofilen du vil bruke.
5. Når klokken har funnet alle signalene, trykker du på displayet. **Registrering startet** vises, og du kan begynne å trene.

Klokken gir deg veiledning for oppnåelse av målet ditt under treningen. Gå til [Under trening](#) for mer informasjon.



De planlagte treningsmålene dine blir også tatt med i [FitSpark](#)-treningsforslagene dine.

HURTIGMENY

Du kan få tilgang til hurtigmenyen ved å trykke på hurtigmenyikonet  fra førtreningsmodus og under en økt når den er midlertidig stanset.



Alternativene som vises på hurtigmenyen avhenger av sportsaktiviteten du har valgt, og om du bruker GPS.



Treningsforslag:

Under treningsforslag ser du de daglige [FitSpark](#)-treningsforslagene.



Favoritter:

I Favoritter finner du treningsmål du har lagret som favoritter i Flow-nettjenesten og synkronisert til klokken. Velg et favorittreningsmål du vil bruke. Når valget er gjort, går klokken tilbake til førtreningsmodus hvor du kan starte treningsøkten.

Du finner mer informasjon under [Favoritter](#).



Intervalltidtaker:

Du kan stille inn tids- og/eller distansebaserte intervalltidtakere for å ta den nøyaktige tiden på trenings- og restitusjonsfaser under intervalltreningsøkten.

Du legger til en intervalltidtaker i treningsvisningene for økten ved å velge **Tidtaker for denne økten > På**. Du kan bruke en tidligere innstilt tidtaker eller opprette en ny tidtaker ved å gå tilbake til hurtigmenyen og velge **Intervalltidtaker > Still inn tidtakere**:

1. Velg **Tidsbasert** eller **Distansebasert**. **Tidsbasert**: Angi minutter og sekunder for tidtakeren, og trykk på **Distansebasert**: Still inn distansen for tidtakeren, og trykk på **Still inn annen tidtaker?** vises. Trykk på for å stille inn en annen tidtaker.
2. Når du er ferdig, går klokken tilbake til førtreningsmodus hvor du kan starte treningsøkten. Tidtakeren starter når du starter treningsøkten.

Du finner mer informasjon under [Under trening](#).



Nedtellingstidtaker:

Du legger til en nedtellingstidtaker i treningsvisningene for økten ved å velge **Tidtaker for denne økten > På**. Du kan bruke en tidligere innstilt tidtaker eller opprette en ny tidtaker ved å gå tilbake til hurtigmenyen og velge **Nedtellingstidtaker > Still inn tidtaker**. Still inn nedtellingstiden, og trykk på for å bekrefte. Når du er ferdig, går klokken tilbake til førtreningsmodus hvor du kan starte treningsøkten. Tidtakeren starter når du starter treningsøkten.

Du finner mer informasjon under [Under trening](#).

Når du velger et treningsmål for økten, vises alternativene **Favoritter** og **Treningsforslag** som utilgjengelige på hurtigmenyen. Dette er fordi du bare kan velge ett mål for økten. Hvis du velger det utilgjengelige alternativet, blir du spurt om du vil endre målet. Bekreft et annet mål ved å trykke på .

UNDER TRENING

BLA GJENNOM TRENINGSVISNINGENE

Under trening kan du bla gjennom treningsvisningene ved å sveipe til venstre eller høyre på displayet. Vær oppmerksom på at de tilgjengelige treningsvisningene og informasjonen du ser på i treningsvisningene, avhenger av hvilken sport du har valgt og eventuelle endringer du har gjort i den valgte sportsprofilen.

Du kan legge til sportsprofiler på klokken din og definere innstillingene for hver sportsprofil i Polar Flow-appen og nettjenesten. Du kan opprette skreddersydde treningsvisninger for hver sportsaktivitet og velge hvilke data du vil se under treningsøktene dine. Du finner mer informasjon under [Sportsprofiler i Flow](#).

For eksempel kan treningsvisningene dine ha følgende informasjon:



Puls og ZonePointer-puls

Distanse

Varighet

Tempo/Hastighet



Puls og ZonePointer-puls

Varighet

Kalorier



Maksimumspuls

Pulsgraf og din nåværende puls

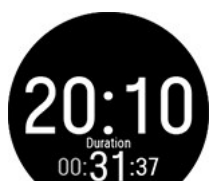

Klokkeslett

Varighet



Bakgrunnslyset er alltid på under trening: Sveip ned fra øvre del av skjermen for å dra ned [hurtiginnstillingsmenyen](#). Trykk på bakgrunnslysikonet for å velge **Alltid på** eller **Automatisk**. Hvis du velger Alltid på, vil displayet på klokken være opplyst i løpet av hele treningsøkten. Innstillingen for bakgrunnslys går automatisk tilbake til Automatisk når du har fullført treningsøkten. Vær oppmerksom på at Alltid på-innstillingen vil tappe batteriet mye raskere enn standardinnstillingen.

STILLE INN TIDTAKERE

Før du kan bruke tidtakerer under trening, må du legge til tidtakerne i treningsvisningene. Du kan gjøre dette enten ved å slå på tidtakervisning for gjeldende treningsøkt på [hurtigmenyen](#) eller ved å legge til tidtakerne i treningsvisningene i relevant sportsprofil under sportsprofilinnstillingene for Flow-nettjenesten og synkronisere innstillingene til klokken din.

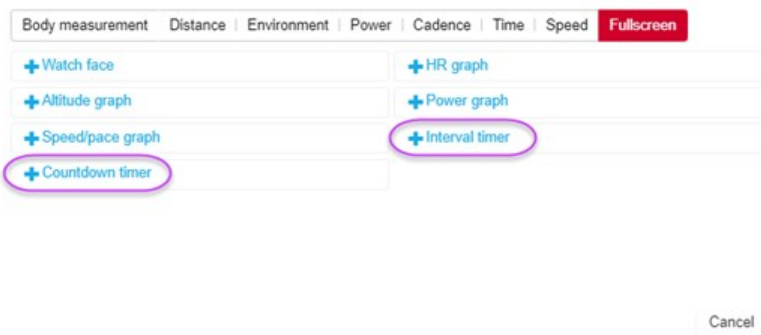

Du finner mer informasjon under [Sportsprofiler i Flow](#).

Intervalltidtaker



Hvis du slår på tidtakervisning for treningsøkten på [hurtigmenyen](#), starter tidtakeren når du starter treningsøkten. Du kan stoppe tidtakeren og starte en ny tidtaker som beskrevet nedenfor.

Hvis du har lagt til tidtakeren i treningsvisningene for sportsprofilen du bruker, kan du starte tidtakeren slik:

1. Bla til **Intervalltidtaker**-visningen, og trykk og hold på displayet i tre sekunder. Trykk på **Start** for å bruke en tidligere innstilt tidtaker, eller opprett en ny tidtaker i **Still inn intervalltidtaker**.
2. Velg **Tidsbasert** eller **Distansebasert**. **Tidsbasert**: Angi minutter og sekunder for tidtakeren, og trykk på . **Distansebasert**: Still inn distansen for tidtakeren, og trykk på .
3. **Still inn annen tidtaker?** vises. Trykk på for å stille inn en annen tidtaker.
4. Når du er klar, trykker du på **Start** for å starte intervalltidtakeren. På slutten av hvert intervall varsler klokken deg ved å vibrere.

Stopp tidtakeren ved å trykke og holde på displayet i tre sekunder, og deretter trykke på **Stopp tidtaker**.

Nedtellingstidtaker

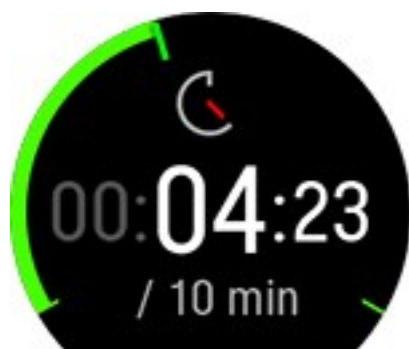



Hvis du slår på tidtakervisning for treningsøkten på [hurtigmenyen](#), starter tidtakeren når du starter treningsøkten. Du kan stoppe tidtakeren og starte en ny tidtaker som beskrevet nedenfor.

Hvis du har lagt til tidtakeren i treningsvisningene for sportsprofilen du bruker, starter du tidtakeren slik:

1. Bla til **Nedtellingstidtaker**-visningen, og trykk og hold på displayet i tre sekunder.
2. Trykk på **Start** for å bruke en tidtaker du har stilt inn, eller velg **Still inn tidtaker** for å stille inn en ny nedtellingstid. Når du er klar, trykker du på **Start** for å starte nedtellingstidtakeren.
3. Når nedtellingen er slutt, varsler klokken deg ved å vibrere. Hvis du vil starte nedtellingstidtakeren på nytt, trykker du og holder på displayet i tre sekunder, og deretter trykker du på **Start**.

TRENING MED ET MÅL

Hvis du har opprettet et **hurtigmål** basert på varighet, distanse eller kalorier i Flow-appen eller nettjenesten og synkronisert denne med klokken har du følgende visning som standard første treningsvisning:

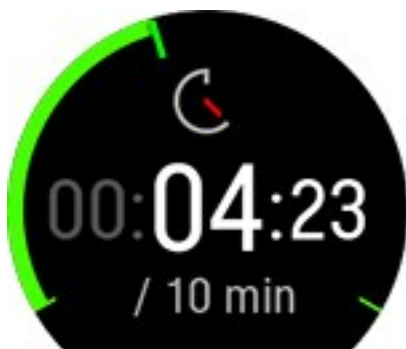

Hvis du har opprettet et mål basert på varighet eller distanse, kan du se hvor mye av målet du fortsatt har igjen før du når det.

ELLER

Hvis du har opprettet et mål basert på kalorier, kan du se hvor mange kalorier du har igjen å brenne for å nå målet ditt.

Hvis du har opprettet et **fasebasert treningsmål** i Flow-appen eller nettjenesten og synkronisert denne med klokken har du følgende visning som standard første treningsvisning:



- Avhengig av den valgte intensiteten, kan du se enten pulsen din eller hastighet/tempo og den nedre og øvre pulsen eller hastighet/tempo-grensen for den aktuelle fasen.
- Fasenavn og fasenummer/totalt antall faser.
- Varighet/distanse dekket så langt
- Mål varighet/distanse av den aktuelle fasen



De planlagte treningsmålene dine blir også tatt med i [FitSpark](#)-treningsforslagene dine.



Se [Planlegge treningen](#) for instruksjoner for å opprette treningsmål.

Endre fase i løpet av en fasebasert økt

Hvis du valgte **manuell endring av fase** da du opprettet det fasebaserte målet, trykker du på skjermen for å fortsette til neste fase når du har fullført en fase.

Hvis du valgte **automatisk endring av fase**, endres fasen automatisk når du har fullført fasen som pågår. Klokken varsler deg ved å vibrere når fasen byttes.



Merk at når du angir veldig korte faser (under 10 sekunder), får du en vibrasjonsalarm når fasen er over.

Varsler

Hvis du trener utenfor de planlagte pulssonene eller hastighets-/temposonene vil klokken varsle deg med en vibrasjon.

LEGGE INN EN PAUSE I / STOPPE EN TRENINGØKT

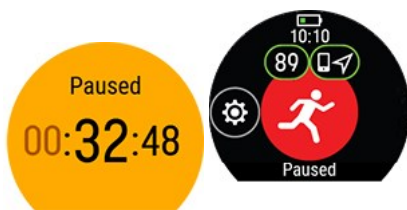

Trykk på knappen for å legge inn en pause i treningsøkten.

Trykk på sportsikonet for å fortsette treningen. Trykk på og hold nede knappen for å stoppe økten. Du får umiddelbart et sammendrag av treningsøkten din på klokken etter at du har avsluttet treningen.



Hvis du stopper økten etter at du har lagt inn en pause, registreres ikke tiden som har gått etter at du satt på pause, med i den totale treningstiden.

TRENINGSSAMMENDRAG

ETTER TRENING

Du får et sammendrag av treningsøkten din på klokken din rett etter at du har avsluttet treningen. Få en mer detaljert og illustrert analyse i Polar Flow-appen eller i Polar Flow-nettjenesten.

Informasjonen som vises i sammendraget avhenger av sportsprofilen og innsamlede data. Som et eksempel kan trenings sammendraget inkludere følgende informasjon:



Starttid og dato

Treningsøktens varighet

Tilbakelagt distanse under treningsøkten



Puls

Gjennomsnitt- og maksimumspuls under treningsøkten.

Kardiobelastningen fra treningsøkten



Pulssoner

Treningstid i forskjellige pulssoner



Brukt energi

Energi brukt under treningsøkten

Karbohydrater

Protein

Fett

Mer informasjon finner du under [Energikilder](#)



Kalorier

Kalorier forbrent under treningsøkten

Fettforbrenning % av kalorier: Kalorier hentet fra fett under en treningsøkt vises i prosent av det totale antall kalorier forbrent under treningsøkten



Tempo/Hastighet

Gjennomsnittlig og maksimal tempo/hastighet for treningsøkten



Hastighetssoner

Treningstid i forskjellige hastighetssoner



Etappenummer

Beste etappe

Gjennomsnittlig etappe

For å se treningssammendragene dine på klokken senere:



I tidsvisning sveiper du mot venstre eller høyre for å gå til **Siste treningsøkter**-klokkevisningen, og deretter trykker du på displayet.

Du kan se sammendragene for treningsøktene dine fra de siste 14 dagene. Bla til treningsøkten du vil se, ved å sveipe oppover eller nedover og trykke på treningsøkten for å åpne sammendraget. Klokken kan inneholde maksimalt 20 treningssammendrag.

TRENINGSDATA I POLAR FLOW-APPEN

Klokken synkroniseres automatisk med Polar Flow-appen når du fullfører en treningsøkt hvis telefonen din er innenfor Bluetooth-rekkevidde. Du kan også synkronisere treningsdataene dine manuelt fra klokken og til Flow-appen ved å trykke på og holde inne knappen på klokken når du er logget på Flow-appen og telefonen din er innenfor Bluetooth-rekkevidde. I appen kan du enkelt analysere dataene etter hver økt. Appen gir deg en rask oversikt over treningsdataene dine.

Du finner mer informasjon under [Polar Flow-appen](#).

TRENINGSDATA I POLAR FLOW-NETTJENESTEN

Analysér alle detaljer av treningen din og finn ut mer om resultatene dine. Følg med på fremgangen din og del de beste øktene med andre.

Du finner mer informasjon under [Polar Flow-nettjenesten](#).

FUNKSJONER

KAN TILKOBLES GPS

Med Polar Unite kan du registrere rute, hastighet, tempo og distanse for utetreningsøkter med telefonens GPS. Du må ha installert Polar Flow-appen på telefonen, koblet telefonen til klokken og gitt Flow-appen tillatelse til å bruke telefonens posisjon. Du trenger bare å gjøre dette én gang, første gang du bruker den. For etterfølgende treningsøkter trenger du ikke å gi tillatelse, det er bare nødvendig å ha telefonen med seg.

Når du åpner Polar Flow-appen for første gang, blir du bedt om å gi Polar Flow-appen tillatelse til å bruke telefonens posisjon. Velg **Tillat alltid (Always Allow)** på iOS-telefoner eller **Tillat hele tiden (Allow all the time)** på Android-telefoner.

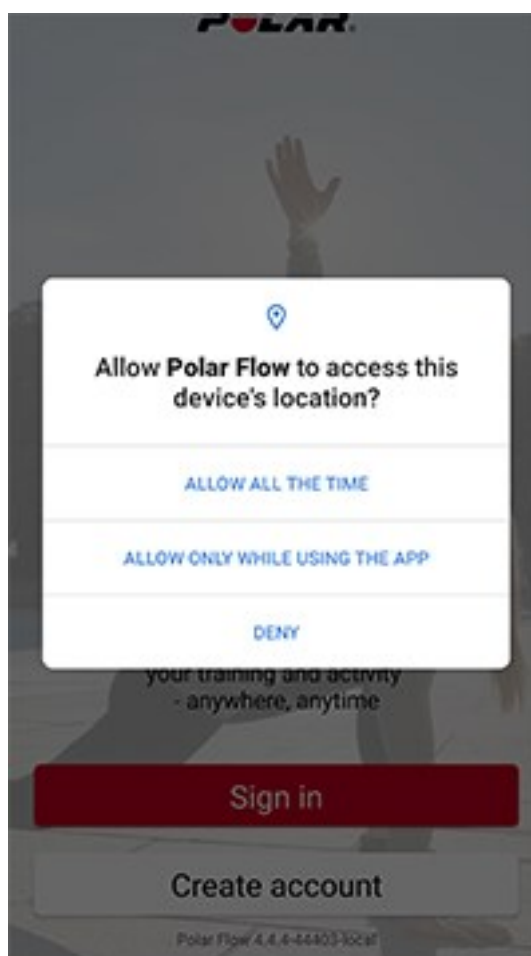

Hvis du må endre posisjonstillatelser senere kan du finne dem ved å gå til:

iOS: Innstillinger > Personvern > Posisjonstjenester > Polar Flow.

Android: Gå til Innstillinger og se etter apptillatelser. Gi posisjonstillatelse til Polar Flow-appen. På noen Android-telefoner er stien Innstillinger > Apper og varsler > Tillatelser.

SLIK SLÅR DU PÅ GPS VIA MOBILEN

1. Gå ut med telefonen og klokken.
2. Åpne Flow-appen og hold telefonen ved siden av klokken.
3. Trykk på knappen for å gå til hovedmenyen, trykk deretter på **Start trening** og gå til en utendørssport.

4. Sirkelen rundt GPS-ikonet blir grønt når GPS-funksjonen er klar. Klokken gir også beskjed ved å vibrere.
5. Trykk på displayet for å starte treningsregistreringen.



Du må ha mobilenheten med deg mens du trener.



Vær oppmerksom på at nøyaktigheten til registreringen avhenger av nøyaktigheten til telefonens GPS. Den kan variere avhengig av hvilken mobilenhet du bruker.

SMART COACHING

Enten du ønsker å vurdere kondisjonsnivået ditt fra dag til dag, opprette individuelle treningsplaner, trene med riktig intensitet eller få umiddelbar tilbakemelding, tilbyr Smart Coaching et utvalg av unike og brukervennlige funksjoner som kan tilpasses behovene dine og som er utviklet for å skape maksimal treningsglede og motivasjon.

Klokken din har følgende Polar Smart Coaching-funksjoner:

- [Nightly Recharge™ måling av restitusjon](#)
- [Sleep Plus Stages™ søvnregistrering](#)
- [FitSpark™ daglig treningsveileder](#)
- [Serene™ veiledede pusteøvelser](#)
- [Kondisjonstest](#)
- [Løpeprogram](#)
- [Kardiobelastning](#)
- [Treningsutbytte](#)
- [Smart Calories](#)
- [Kontinuerlig pulsmåling](#)
- [Aktivitetsregistrering hele døgnet](#)
- [Aktivitetsfordel](#)

NIGHTLY RECHARGE™ MÅLING AV RESTITUSJON

Nightly Recharge™ er en nattlig restitusjonsmåling som viser hvor godt du henter deg inn etter dagens krav. **Nightly Recharge-statusen** er basert på to komponenter: hvordan du sov (**søvnverdi**) og hvor mye det autonome nervesystemet (ANS) roet seg i løpet av de første timene av søvnen (**ANS-verdi**). Begge komponentene er basert på en sammenligning av forrige natt med de normale nivåene dine i løpet av de siste 28 dagene. Klokken måler automatisk både søvnverdien og ANS-verdien i løpet av natten.

Du kan se Nightly Recharge-statusen din på klokken og i Polar Flow-appen. Basert på hva vi har målt hos deg får du persontilpassede, daglige tips i Polar Flow-appen om trening og søvn, og hvordan du regulerer energinivået ditt de dagene det virkelig butter imot. Nightly Recharge hjelper deg med å ta optimale valg i hverdagen, slik at du bevarer følelsen av velvære og når treningsmålene dine.

Slik begynner du å bruke Nightly Recharge



1. Kontinuerlig pulsmåling må være aktivert for at Nightly Recharge skal fungere. For å aktivere kontinuerlig pulsmåling går du til **Innstillinger > Generelle innstillinger > Kontinuerlig pulsmåling** og velger **På** eller **Om natten**.
2. Fest reimen godt rundt håndleddet og bruk klokken mens du sover. Sensoren på baksiden av klokken må være i konstant berøring med huden din. For mer detaljerte instruksjoner om hvordan du har på deg klokken, kan du gå til [Pulsmåling fra håndleddet](#).
3. Du må bruke klokken i **tre netter** før du begynner å se Nightly Recharge-statusen på klokken din. Dette er så lang tid det tar å etablere et normalt nivå for deg. Før du får din egen Nightly Recharge, kan du vise informasjon om søvn- og ANS-målinger (puls, pulsvariabilitet og pustefrekvens). Etter tre vellykkede nattlige målinger kan du se Nightly Recharge-statusen din på klokken.

Nightly Recharge på klokken din

Allerede våken? vises i Nightly Recharge-klokkevisningen når klokken har registrert minst fire timer med søvn. Bekreft ved å trykke på . Klokken gir deg da umiddelbart et sammendrag av Nightly Recharge. Nightly Recharge-statusen forteller deg hvor gjenoppbyggende sist natt var. Tallene for både **ANS-verdi** og **søvnverdi** tas med i beregningen ved utregning av Nightly Recharge-statusen. Nightly Recharge-statusen er basert på følgende skala: svært dårlig – dårlig – nedsatt – OK – god – svært god. I tidsvisning sveiper du mot venstre eller høyre for å gå til Nightly Recharge-klokkevisningen.

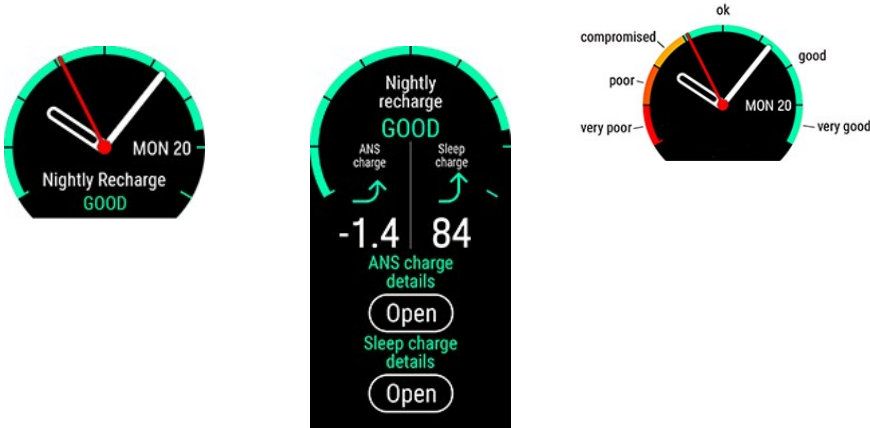

Trykk på Nightly Recharge-klokkevisningen for å se mer informasjon om **ANS-verdien** og **søvnverdien**.



1. **Graf for Nightly Recharge-status**
2. **Skala for Nightly Recharge-status:** svært dårlig – dårlig – nedsatt – OK – god – svært god.
3. **Graf for ANS-verdi**
4. **ANS-verdi** Skalaen er fra -10 til +10. Det normale nivået ditt ligger på rundt null.
5. **Skala for status for ANS-verdi:** langt under normalt – under normalt – normalt – over normalt – langt over normalt.
6. **Puls bpm (4 t i gjennomsnitt)**
7. **Pulsintervall ms (4 t i gjennomsnitt)**
8. **Pulsvariabilitet ms (4 t i gjennomsnitt)**
9. **Pustefrekvens pust/min (4 t i gjennomsnitt)**
10. **Graf for søvnevurdering**
11. **Søvnvurdering (1–100)** En vurdering som gir et sammendrag av søvntiden din og kvaliteten på søvnen som en numerisk verdi.
12. **Status for søvnverdi** = Søvnvurderingen sammenlignet med det normale nivået ditt. Skala: langt under normalt – under normalt – normalt – over normalt – langt over normalt.
13. **Detaljer om søvndata.** Du finner mer detaljert informasjon i "Søvndata på klokken" på side46.

Nightly Recharge i Flow-appen

Du kan sammenligne og analysere Nightly Recharge-detaljene fra ulike netter i Polar Flow-appen. Velg **Nightly Recharge** fra menyen i Flow-appen for å se detaljene fra siste natts Nightly Recharge. Sveip displayet til høyre for å se Nightly Recharge-detaljene for foregående dager. Merk av i **ANS-verdi**- eller **Søvnverdi**-ruten for å åpne en detaljert visning av ANS-verdien eller søvnverdien.

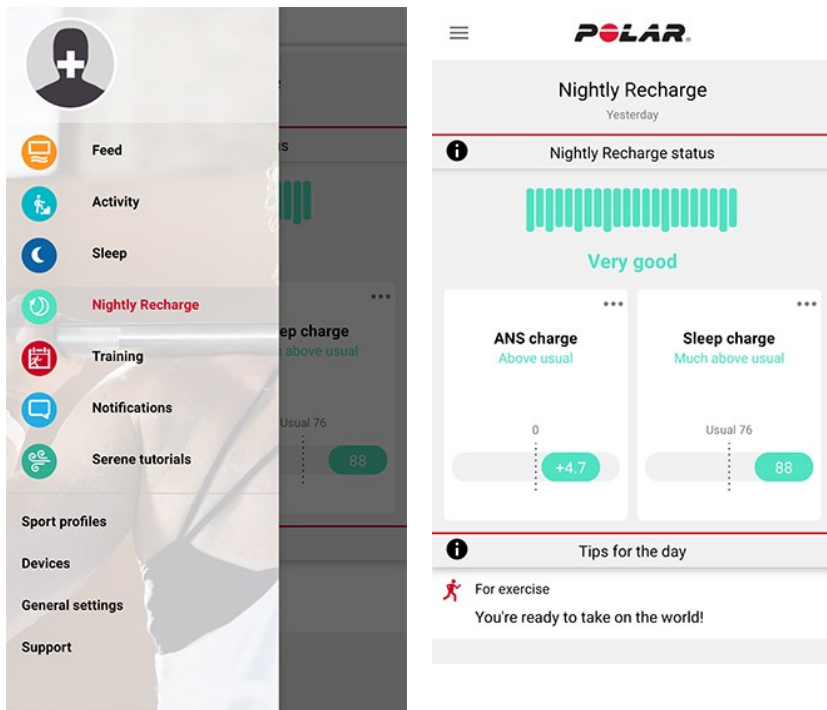

Detaljer om ANS-verdien i Flow-appen

ANS-verdi gir informasjon om hvor godt det autonome nervesystemet har falt til ro i løpet av natten. Skalaen er fra -10 til +10. Det normale nivået ditt ligger på rundt null. ANS-verdien fastsettes ved å måle **pulsen, pulsvariabiliteten og pustefrekvensen** din i løpet av cirka de fire første søvntimene.

En normal **pulsverdi** for voksne kan variere mellom 40 og 100 bpm. Det er vanlig at pulsverdien varierer fra natt til natt. Mentalt eller fysisk stress, trening sent på kvelden, sykdom eller alkohol kan holde pulsen din oppe i løpet av de første søvntimene. Det er best å sammenligne siste natts verdi med den normale verdien din.

Pulsvariabilitet (HRV) viser til variasjonen mellom etterfølgende hjerteslag. Vanligvis er høy pulsvariabilitet forbundet med generelt god helse, god aerob (kardiovaskulær) kondisjon og motstandsdyktighet mot stress. Den kan variere mye fra person til person, i området 20 til 150. Det er best å sammenligne siste natts verdi med den normale verdien din.

Pustefrekvens viser den gjennomsnittlige pustefrekvensen din i løpet av cirka de fire første søvntimene. Den beregnes ut fra pulsintervalldata. Pulsintervallet ditt er kortere når du puster inn og lengre når du puster ut. Når du sover, blir pustefrekvensen din lavere, og den varierer hovedsakelig alt etter de ulike søvnstadiene. Typiske verdier for en frisk, voksen person varierer fra 12 til 20 pust per minutt ved hvile. Høyere verdier enn vanlig kan være tegn på feber eller kommende sykdom.

Detaljer om søvnverdien i Polar Flow

For informasjon om søvnverdien i Polar Flow-appen kan du gå til "Søvndata i Flow-appen og -nettjenesten" på side 47.

Personlig tilpassede tips i Flow-appen

Basert på hva vi har målt hos deg, får du persontilpassede, daglige tips i Polar Flow-appen om trening og søvn, og hvordan du regulerer energinivået ditt de dagene det virkelig buttrer imot. Tips for dagen vises i åpningsvisningen i Nightly Recharge i Flow-appen.

For trening

Du får et treningstips hver dag. Det forteller deg om du bør ta det med ro eller kan trene i vei. Tipsene baseres på målinger for:

- Nightly Recharge-status
- ANS-verdi
- Søvnverdi
- Status kardiobelastning

Se også [FitSpark™ daglig treningsveileder](#) for mer detaljerte treningsforslag!

For søvn

Hvis du ikke har sovet så godt som du vanligvis gjør, får du et søvntips. Det forteller deg hvordan du forbedrer de søvnaspektene som ikke har vært så gode som vanlig. I tillegg til parametere vi måler fra søvnen din, tas det hensyn til følgende:

- søvnrytme over en lengre tidsperiode
- status for kardiobelastning
- treningsmengde dagen før

For regulering av energinivå

Hvis ANS-verdien og søvnverdien din er spesielt lav, får du et tips som kan hjelpe deg gjennom dager med dårligere restitusjon. Dette kan være praktiske tips om hvordan du senker et høyt stressnivå eller hvordan du kommer i gang når du kunne trenge et ekstra løft.

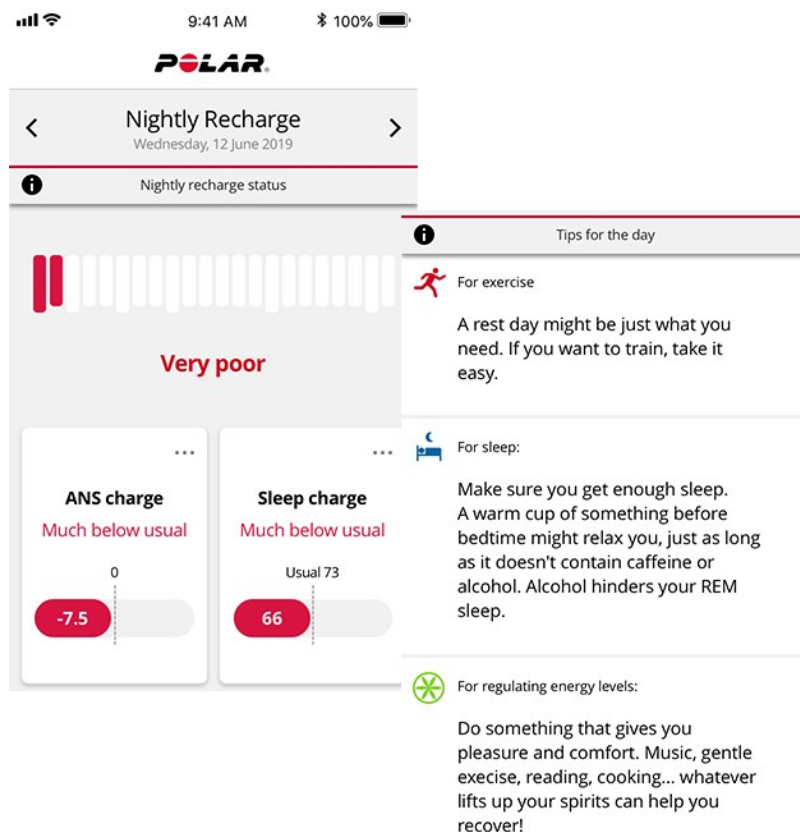

Finn ut mer om Nightly Recharge i [denne inngående veiledningen](#).

SLEEP PLUS STAGES™ SØVNREGISTRERING

Sleep Plus Stages registrerer automatisk **mengden** og **kvaliteten** på søvnen din og viser hvor lang tid du brukte på hvert **søvnstadium**. Funksjonen samler inn søvntids- og søvnkvalitetskomponenter i én enkel og oversiktlig verdi – **søvnvurderingen**. Søvnvurderingen forteller deg hvor godt du sov sammenlignet med indikatorene på en god natts søvn basert på moderne søvnforskning.

Ved å sammenligne komponentene i søvnvurderingen med det normale nivået ditt kan du se hvilke aspekter av den daglige rutinen din som kan virke inn på søvnen og som du kanskje bør justere. Nattlige oversikter over søvnen er tilgjengelig på klokken og i Polar Flow-appen. Ved hjelp av langsiktige søvndata i Polar Flow-nettjenesten kan du analysere søvnmønstrene dine i detalj.

Slik begynner du å registrere søvnen din ved hjelp av Polar Sleep Plus Stages™

1. Det første du må gjøre, er å **angi ønsket søvntid** i Polar Flow eller på klokken din. I Flow-appen trykker du på profilen din og velger **Ønsket søvntid**. Velg ønsket tid, og trykk på **Ferdig**. Du kan også logge deg på Flow-kontoen eller opprette en ny konto på flow.polar.com, og velg **Innstillinger > Fysiske innstillinger > Foretrukket søvntid**. Velg ønsket tid, og velg **Lagre**. Angi ønsket søvntid på klokken din fra **Innstillinger > Fysiske innstillinger > Ønsket søvntid**.

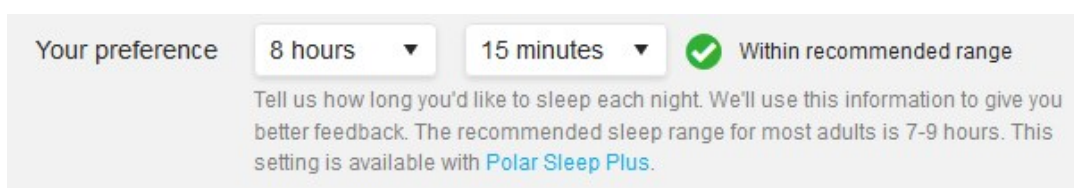

The screenshot shows a settings screen titled "Your preference". It features two dropdown menus: the first is set to "8 hours" and the second to "15 minutes". To the right of these is a green checkmark icon and the text "Within recommended range". Below the dropdowns is a paragraph of text: "Tell us how long you'd like to sleep each night. We'll use this information to give you better feedback. The recommended sleep range for most adults is 7-9 hours. This setting is available with Polar Sleep Plus."

Preferanse for søvntid er mengden søvn du ønsker å få hver natt. Denne innstillingen er som standard satt til gjennomsnittlig anbefaling for aldersgruppen din (åtte timer for voksne fra 18 til 64 år). Hvis du føler at åtte timer er for mye eller for lite for deg, anbefaler vi at du justerer ønsket søvntid slik at den passer med ditt individuelle behov. Da får du nøyaktig tilbakemelding på hvor mye søvn du fikk, sammenlignet med ønsket søvntid.

2. Kontinuerlig pulsmåling må være aktivert for at Sleep Plus Stages skal fungere. For å aktivere kontinuerlig pulsmåling går du til **Innstillinger > Generelle innstillinger > Kontinuerlig pulsmåling** og velger **På** eller **Bare om natten**. Fest reimen godt rundt håndleddet. Sensoren på baksiden av klokken må være i konstant berøring med huden din. For mer detaljerte instruksjoner om hvordan du har på deg klokken, kan du gå til [Pulsmåling fra håndleddet](#).
3. Klokken registrerer når du sovner, når du våkner og hvor lenge du har sovet. Sleep Plus Stages-målingen er basert på registrering av bevegelsene til den ikke-dominerende hånden din med en innebygd 3D-akselerasjonssensor og registrering av hjertets pulsintervalldata fra håndleddet ditt med en optisk pulssensor.
4. Om morgenen kan du se **søvnvurderingen** din (1–100) fra klokken. Du får informasjon om søvnstadier (lett søvn, dyp søvn, REM-søvn) og en søvnvurdering etter én natt, inkludert tilbakemelding om søvntemaer (mengde, kvalitet og regenerering). Etter den tredje natten får du en sammenligning mot normalnivået ditt.
5. Du kan registrere din egen opplevelse av søvnkvaliteten din om morgenen ved å vurdere den på klokken eller i Flow-appen. Din egen vurdering tas ikke med i beregningen ved utregning av søvnverdien, men du kan registrere din egen opplevelse og sammenligne den med søvnverdivurderingen du får.

Søvndata på klokken



Når du våkner, kan du gå til søvndetaljene dine via [Nightly Recharge](#)-klokkevisningen. Trykk på displayet for å åpne Nightly Recharge-statusdetaljene, og trykk deretter på **Åpne** under **Detaljer om søvnverdien**.

Du kan også stoppe søvnregistreringen manuelt. **Allerede våken?** vises i klokkevisningen for søvn når klokken har registrert minst fire timer med søvn. Trykk på **Allerede våken?**-teksten for å fortelle klokken at du er våken. Du blir da spurt om du vil stoppe søvnregistreringen. Bekreft ved å trykke på . Klokken gir deg da umiddelbart et sammendrag av søvnen din.

I detaljene om søvnverdien finner du følgende informasjon:

1. **Graf for sønnevurderingsstatus**
2. **Sønnevurdering (1–100)** En vurdering som gir et sammendrag av søvntiden din og kvaliteten på søvnen som en numerisk verdi.
3. **Søvnverdien** = Sønnevurderingen sammenlignet med det normale nivået ditt. Skala: langt under normalt – under normalt – normalt – over normalt – langt over normalt.
4. **Søvntid** gir deg den samlede tiden fra du sovnet til du våknet.
5. **Faktisk søvn (%)** angir tiden du sov fra tidspunktet da du sovnet til du våknet. Mer spesifikt betyr dette søvntiden din minus avbruddene. Bare tiden du faktisk sover blir tatt med i beregningen for faktisk søvn.
6. **Kontinuitet (1–5)**: Sønnekontinuitet er en vurdering av hvor kontinuerlig søvntiden var. Sønnekontinuitet evalueres på en skala fra én til fem: oppstykket – ganske oppstykket – ganske kontinuerlig – kontinuerlig – svært kontinuerlig.
7. **Lange avbrudd (min)** angir hvor lenge du var våken under avbrudd som varte i mer enn ett minutt. I løpet av en vanlig natts søvn er det mange korte og lange avbrudd når du faktisk våkner fra søvnen. Om du husker disse avbruddene eller ikke, avhenger av hvor lenge de varer. Vanligvis husker man ikke de korte. De lengre, for eksempel hvis man står opp for å drikke litt vann, husker man gjerne. Avbrudd illustreres som gule stolper på søvntidslinjen.
8. **Sønnsykluser**: En normal person går vanligvis gjennom 4–5 sønnsykluser i løpet av en natt. Dette tilsvarer en søvntid på ca. 8 timer.
9. **REM-søvn, %**: REM står for Rapid Eye Movement. REM-søvn kalles også paradoksal søvn, ettersom hjernen er aktiv, men musklene er inaktive for å unngå utagering av drømmer. På samme måte som dyp søvn restituerer kroppen din, vil REM-søvn restituere deg mentalt og fremme hukommelse og læring.
10. **Dyp søvn, %**: Dyp søvn er det søvnstadiet hvor det er vanskelig å holde seg våken, ettersom kroppen din er mindre mottakelig for ytre stimuli. Størstedelen av den dype søvnen finner sted i løpet av første halvdel av natten. Dette søvnstadiet restituerer kroppen din og støtter immunsystemet. Det påvirker også bestemte aspekter ved hukommelse og læring. Det dype søvnstadiet kalles også søvn med langsomme hjernebølger.
11. **Lett søvn, %**: Lett søvn fungerer som et overgangsstadium mellom våkenhet og dypere søvnstadier. Du kan enkelt vekkes fra lett søvn, ettersom du fortsatt er ganske mottakelig for ytre stimuli. Lett søvn fremmer også mental og fysisk restitusjon, selv om REM-søvn og dyp søvn er de viktigste søvnstadiene for mental og fysisk restitusjon.

Søvndata i Flow-appen og -nettjenesten

Hvordan du sover, er alltid individuelt. I stedet for å sammenligne søvnstatistikken din med andre, bør du følge med på dine egne søvnmønstre på lang sikt for å få en fullstendig forståelse av hvordan du sover. Synkroniser klokken din med Flow-appen når du våkner for å se søvndataene dine for siste natt i Polar Flow. Følg med på søvnvanene dine på daglig og ukentlig basis i Flow-appen, og se hvordan søvnvanene og aktiviteten din i løpet av dagen påvirker søvnen din.

Velg **Søvn** fra menyen i Flow-appen for å se søvndataene dine. I Søvnstruktur-visningen ser du de ulike søvnstadiene i søvnen din (lett søvn, dyp søvn og REM-søvn) og eventuelle avbrudd i søvnen. Sønnsykluser går vanligvis fra lett søvn

til dyp søvn og deretter til REM-søvn. En natts søvn består vanligvis av 4 til 5 søvnsykluser. Dette tilsvarer omtrent 8 timers søvn. I løpet av en vanlig natts søvn er det mange korte og lange avbrudd. De lange avbruddene vises ved hjelp av de høye oransje stolpene i Søvnstruktur-diagrammet.

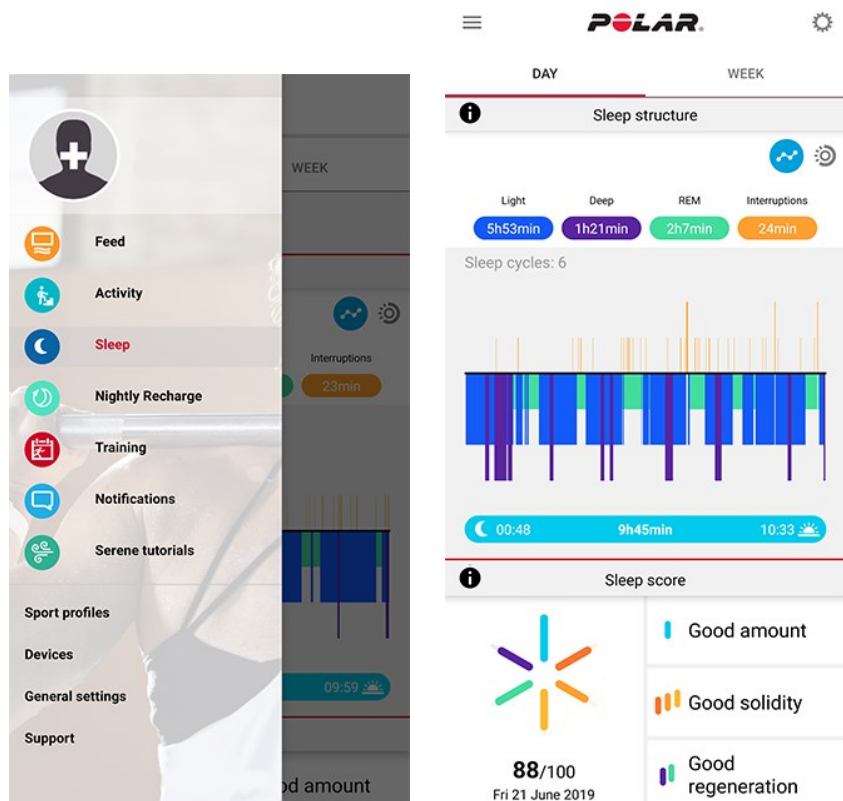

De seks komponentene i søvnevurderingen er gruppert under tre fokuspunkter: mengde (søvntid), kvalitet (lange avbrudd, kontinuitet og faktisk søvn) og regenerering (REM-søvn og dyp søvn). Hver stolpe i diagrammet representerer verdien for hver komponent. Søvnvurdering er gjennomsnittet av disse verdiene. Ved å velge den ukentlige visningen kan du se hvordan søvnvurderingen og søvnkvaliteten din (soliditet og regenerering) varierer i løpet av uken.

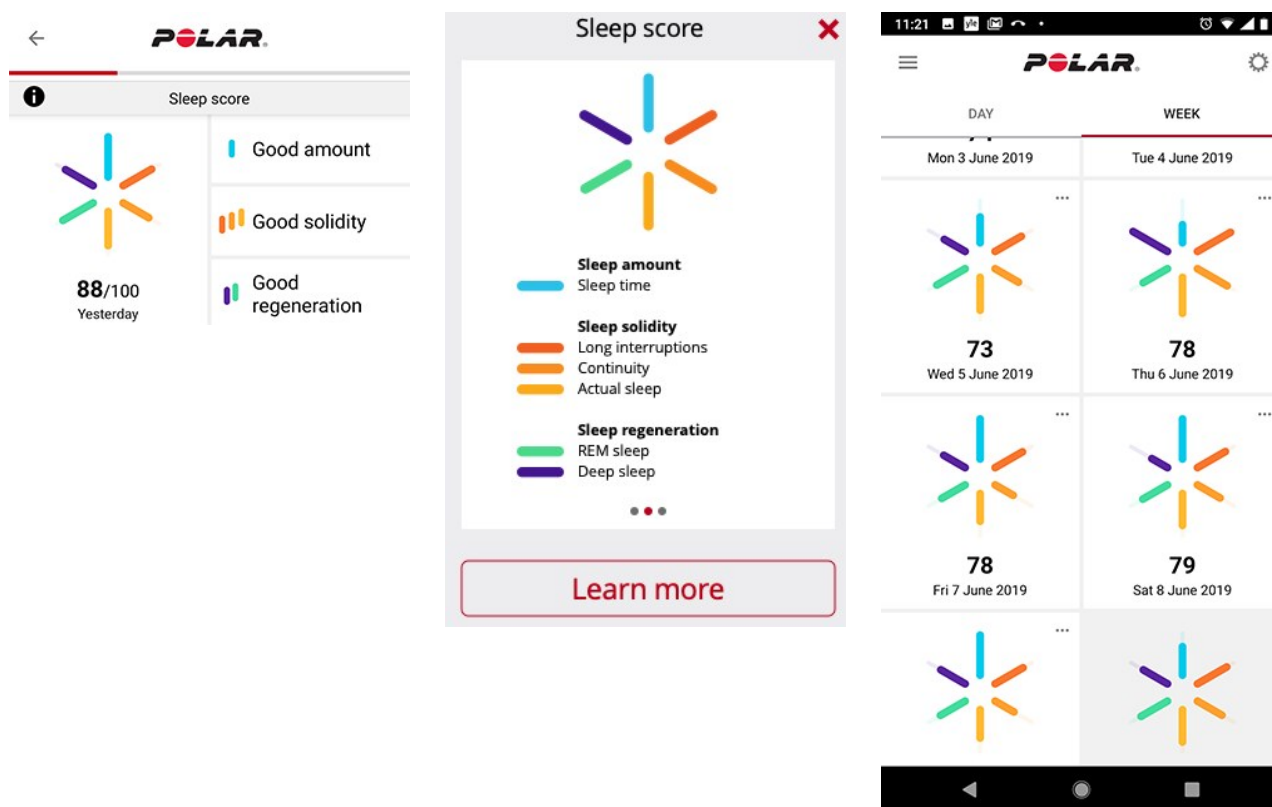

I Søvnrytme-delen får du en ukentlig visning av søvntiden og søvnstadiene dine.

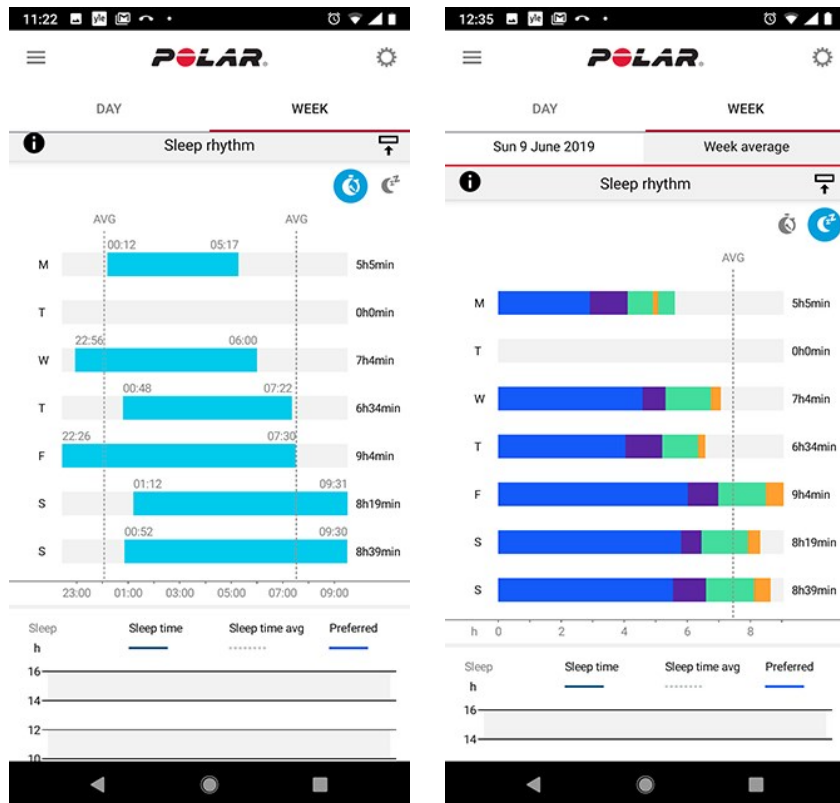

For å se de langsiktige søvndataene dine sammen med søvnstadier i Flow-nettjenesten, går du til **Fremgang** og velger **Søvnrapport**-fanen.

I søvnrapporten finner du en langsiktig visning av søvnmønstrene dine. Du kan velge å se søvndetaljene dine for 1 måned, 3 måneder eller 6 måneder. Du kan se gjennomsnittsverdier for følgende søvndata: Sovnet, våknet, søvntid, REM-søvn, dyp søvn og avbrudd i søvnen. Du kan se en nattlig oversikt over søvndataene dine ved å holde markøren over søvndiagrammet.



Finn ut mer om Polar Sleep Plus Stages i [denne inngående veiledningen](#).

FITSPARK DAGLIG TRENINGSGVEILEDER

FitSpark™ treningsveileder byr på **ferdiglagde daglige treningsopplegg** som er tilgjengelige direkte på klokken din. Treningsoppleggene er satt sammen for å passe til kondisjonsnivået ditt og treningshistorikken din, restitusjonsnivået og formen du er i, basert på [Nightly Recharge](#)-statusen fra sist natt. FitSpark gir deg 2–4 ulike treningsalternativer hver dag: ett som passer best for deg, og 1–3 andre alternativer. Du får maksimalt fire forslag per dag, og det finnes 19 ulike treningsøkter totalt. Forslagene inkluderer treningsøkter fra **kardio, styrke og støttende** treningskategorier.

FitSpark-treningsøktene er ferdiglagde [treningsmål](#) som er definert av Polar. Treningsøktene inkluderer instruksjoner for hvordan du utfører øvelsene og en trinnvis veiledning i sanntid for å sikre at du trener på en trygg måte og med riktig teknikk. Alle treningsøktene er tidsbaserte og justeres ut fra ditt nåværende kondisjonsnivå, slik at øktene egner seg for alle, uansett kondisjonsnivå. FitSpark-treningsforslagene oppdateres etter hver treningsøkt (inkludert treningsøkter som kjøres uten FitSpark), ved midnatt og når du våkner. FitSpark sørger for at du får variert trening med forskjellige former for daglige treningsøkter å velge mellom.

Hvordan fastslås kondisjonsnivået ditt?

Kondisjonsnivået ditt fastslås for hvert treningsforslag basert på:

- Treningshistorikken din (gjennomsnittlig ukentlig pulssonegjennomføring fra de foregående 28 dagene)
- VO2max (fra [kondisjonstesten](#) på klokken)
- [Treningsbakgrunn](#)

Du kan begynne å bruke funksjonen uten noen treningshistorikk. Du kan begynne å bruke FitSpark optimalt først etter 7 dagers bruk.



Jo høyere kondisjonsnivået ditt er, desto lengre må treningsmålene vare. De mest krevende styrkemålene er ikke tilgjengelige for lave kondisjonsnivåer.

Hva slags øvelser er inkludert i treningskategoriene?

I kardiotreningssøker veiledes du til å trene i ulike pulssoner i løpet av ulike varigheter. Øktene inkluderer faser for tidsbasert oppvarming, innsats og nedkjøling. Kardiotreningssøker kan fullføres med en hvilken som helst sportsprofil på klokken din.

Styrkesøker er treningssøker av sirkeltreningstypen som består av styrketreningssøker med tidsbasert veiledning. Trening med egen kroppsvekt kan gjøres med din egen kropp som motstand. Du trenger ikke å bruke ekstra vekter. Under sirkeltreningssøker trenger du en vektskive, en kettlebell eller håndvekter for å utføre øvelsene.

Støttende søker er treningssøker av sirkeltreningstypen som består av styrke- **og** mobilitetsøvelser med tidsbasert veiledning.

FitSpark på klokken

I tidsvisning sveiper du mot venstre eller høyre for å gå til **FitSpark**-klokkevisningen.

FitSpark-klokkevisningen inkluderer følgende visninger for ulike treningskategorier:



PROGRAMKLOKKEVISNING: Hvis du har et aktivt løpeprogram i Polar Flow, vil FitSpark-forslagene dine være basert på treningsmålene i løpeprogrammet.

Trykk på FitSpark-klokkevisningen for å se den mest passende treningssøker for deg basert på treningshistorikken din og kondisjonsnivået ditt. Trykk på den foreslåtte treningssøker for å se en detaljert oversikt over treningssøker, eller trykk på **Mer** for å se andre treningsforslag. Sveip opp for å se øvelsene som er inkludert i treningssøker (styrketrening og støttende treningssøker), og trykk på den individuelle øvelsen for å se detaljerte instruksjoner om hvordan du utfører øvelsen. Trykk på **Start** for å velge treningsmålet. Trykk på sportsprofilen for å starte treningsmålet.

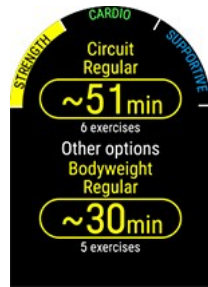

Under trening

Klokken gir deg veiledning under trening. Veiledningen inkluderer treningsinformasjon, tidsbaserte faser med pulssoner for kardiomål, og tidsbaserte faser med øvelser for styrkemål og støttende mål.

Styrketreningsøkter og støttende treningsøkter er basert på ferdiglagde treningsplaner med treningsanimasjoner og trinnvis veiledning i sanntid. Alle økter inkluderer tidtakere og vibrasjoner som varsler deg når det er tid for å gå videre til neste fase. Fortsett hver bevegelse i 40 sekunder, og hvil deretter til minuttet er fullt før du starter neste bevegelse. Når du har fullført alle runder av det første settet, starter du det neste settet manuelt. Du kan når som helst avslutte en treningsøkt. Du kan ikke hoppe over eller omorganisere treningsfaser.



Bakgrunnslyset er alltid på under trening: Sveip ned fra øvre del av skjermen for å dra ned **hurtiginnstillingsmenyen**. Trykk på bakgrunnslysikonet for å velge **Alltid på** eller **Automatisk**. Hvis du velger Alltid på, vil displayet på klokken være opplyst i løpet av hele treningsøkten. Innstillingen for bakgrunnslys går automatisk tilbake til Automatisk når du har fullført treningsøkten. Vær oppmerksom på at Alltid på-innstillingen vil tappe batteriet mye raskere enn standardinnstillingen.

Treningsresultater på klokken og i Polar Flow

Du får et **sammendrag** av treningsøkten din på klokken rett etter at du har avsluttet økten. Du får en mer detaljert analyse i Polar Flow-appen eller i Polar Flow-nettjenesten. For kardiotreningsmål får du et grunnleggende treningsresultat som viser fasene i økten med pulsdata. For styrkemål og støttende treningsmål får du detaljerte treningsresultater som inkluderer gjennomsnittspulsen din og tiden som er brukt på hver øvelse. Denne informasjonen

vises som en liste, og hver øvelse vises også i pulskurven.

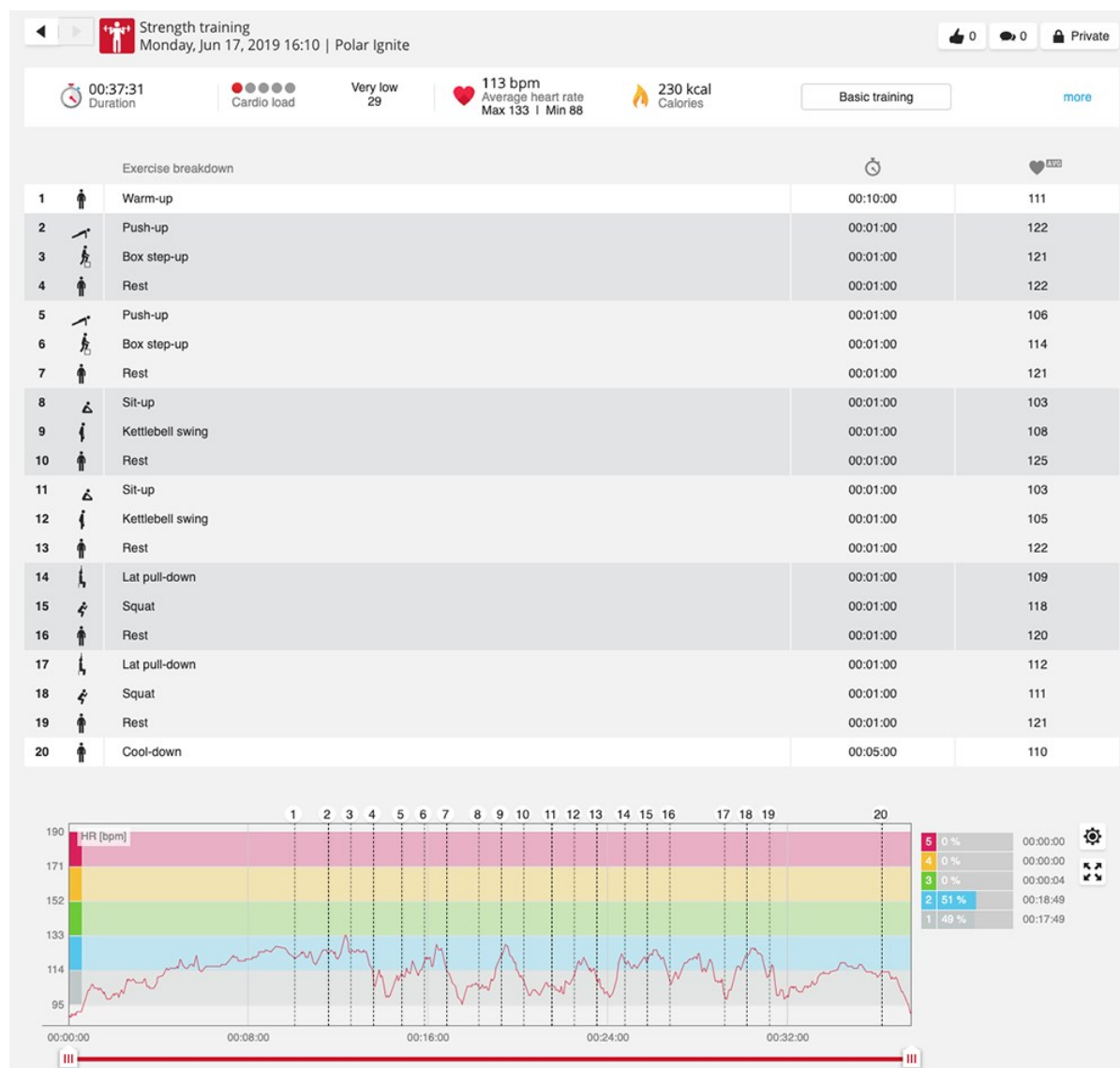

Trening kan medføre en viss risiko. Før du starter et regelmessig treningsprogram, bør du lese [Slik reduserer du risikoer under trening.](#)

SERENE™ VEILEDEDE PUSTEØVELSER

Serene™ er en **veiledet øvelse i dyp pust** som hjelper deg med å slappe av i kropp og sinn og mestre stress. Serene veileder deg til å puste i en sakte, jevn rytme – **seks åndedrag i minuttet**, som er den optimale pustefrekvensen for å **redusere effektene av stress**. Når du puster sakte, begynner hjerteslagene å synkronisere seg med pusterhythmen, og pulsintervallene begynner å variere mer.

I løpet av pusteøvelsen hjelper klokken deg med å opprettholde en jevn, sakte pusterhythme ved hjelp av animasjon på klokkevisningen og ved å vibrere. Serene måler kroppens respons på trening og gir deg biologiske tilbakemeldinger i sanntid om hvordan det står til med kroppen. Etter øvelsen får du et sammendrag av tiden du brukte i de tre **serenity-sonene**. Jo høyere sone, desto bedre synkronisering med den optimale rytmen. Tiden du brukte i de høyere sonene, angir hvor mange fordeler du kan forvente på lang sikt. Når du bruker Serene-pusteøvelsen regelmessig, kan den hjelpe deg med å **mestre stress**, forbedre **søvnkvaliteten** og gi deg en følelse av **generelt velvære**.

Serene-pusteøvelsen på klokken

Serene-pusteøvelsen veileder deg til å **puste dypt og sakte** for å roe ned kropp og sinn. Når du puster sakte, begynner hjerteslagene å synkronisere seg med pusterytmen. Hjertets pulsintervaller varierer mer når du puster dypere og saktere. Dyp pust produserer en målbar respons i pulsintervallene. Når du puster inn, blir intervallene mellom etterfølgende hjerteslag kortere (pulsene økes), og når du puster ut, blir intervallene mellom etterfølgende hjerteslag lengre (pulsene reduseres). Variasjonen i hjertets pulsintervaller er høyest når du er nærmest en rytme med **6 pustesykluser per minutt** (inhalasjon + ekshalasjon = 10 sekunder). Dette er den optimale frekvensen for å **redusere effektene av stress**. Det er derfor resultatene dine ikke bare måles på grunnlag av synkroniseringen, men også på grunnlag av hvor nært du var optimal pustefrekvens.

Standard varighet for Serene-pusteøvelsen er 3 minutter. Du kan justere varigheten for pusteøvelsen mellom 2–20 minutter. Du kan også om nødvendig justere varigheten for inhalasjon og ekshalasjon. Den raskeste pustefrekvensen er 3 sekunders inhalasjon og 3 sekunders ekshalasjon, noe som resulterer i 10 pustesykluser per minutt. Den langsomste pustefrekvensen er 5 sekunders inhalasjon og 7 sekunders ekshalasjon, noe som resulterer i 5 pustesykluser per minutt.

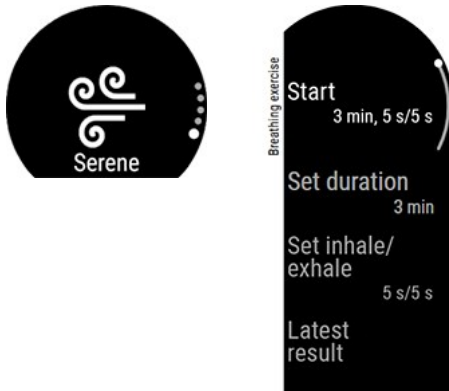

Velg en posisjon som gjør at du kan holde armene avslappet og hendene i ro i løpet av hele pusteøvelsen. Da kan du slappe av på riktig måte, slik at Polar-klokken kan gi deg en nøyaktig måling av effektene av økten.

1. Ha på deg klokken slik at den sitter godt rett bak håndleddsbenet.
2. Sitt eller legg deg ned i en komfortabel stilling.
3. Trykk på knappen for å gå til hovedmenyen, og sveip opp for å finne **Serene**-pusteøvelsen.
4. Trykk på **Serene**, og trykk deretter på **Start øvelsen** for å starte pusteøvelsen. Øvelsen innledes med en 15 sekunders klargjøringsfase.
5. Følg pusteveiledningen på displayet eller via vibrasjonen.
6. Du kan når som helst avslutte øvelsen ved å trykke på knappen.
7. Hovedveiledningselementet i animasjonen **skifter farge** alt etter hvilken serenity-sone du befinner deg i.
8. Etter øvelsen ser du resultatene dine på klokken i form av tiden du har brukt i de ulike serenity-sonene.



Serenity-sonene er Ametyst, Safir og Diamant. Serenity-sonene forteller deg hvor godt hjerteslagene og pusten din er synkronisert, og hvor nært du er den optimale pustefrekvensen på seks åndedrag i minuttet. Jo høyere sone, desto bedre synkronisering med den optimale rytmen. For å nå den høyeste serenity-sonen, Diamant, må du opprettholde en langsom målytme på omkring seks åndedrag i minuttet eller langsommere. Tiden du brukte i de høyere sonene, angir hvor mange fordeler du kan forvente på lang sikt.

Resultat av pusteøvelsen

Etter øvelsen får du et sammendrag av tiden du brukte i de tre serenity-sonene.

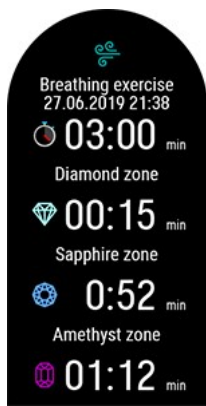

Finn ut mer om Serene™ veiledede pusteøvelser i [denne inngående veiledningen](#).

KONDISJONSTEST MED MÅLING AV PULSEN PÅ HÅNDELEDDET

Polar Fitness Test med måling av pulsen på håndleddet er en enkel, sikker og rask måte å anslå din aerobe (kardiovaskulære) kondisjon på, under hvile. Resultatet, "Polar OwnIndex", kan sammenlignes med maksimalt oksygenopptak (VO_{2max}), som ofte brukes til evaluering av aerob kondisjon. OwnIndex påvirkes av treningsbakgrunn på lang sikt, puls, pulsvariabilitet under hvile, kjønn, alder, høyde og kroppsvekt. Polar Fitness Test er utviklet for bruk av voksne mennesker med god helse.

Aerob kondisjon er forbundet med hvor godt det kardiovaskulære systemet fungerer til transport av oksygen til kroppen. Jo bedre aerob kondisjon du har, jo sterkere og mer effektivt er hjertet ditt. God aerob kondisjon har mange helsefordeler. For eksempel bidrar det til å redusere risikoen for høyt blodtrykk og risikoen for kardiovaskulære sykdommer og slag. Hvis du vil forbedre din aerobe kondisjon, tar det i gjennomsnitt seks ukers regelmessig trening for å se en merkbar endring i OwnIndex. Personer som er i dårlig form, vil se fremgang enda raskere. Jo bedre aerob kondisjon du har, desto mindre vil forbedringene i OwnIndex være.

Aerob kondisjon forbedres best under trening der store muskelgrupper er i bruk. Dette kan for eksempel være løping, sykling, gåing, roing, svømming, skøyteøying og langrenn. Du kan overvåke fremgangen din ved å først måle OwnIndex noen ganger i løpet av de første to ukene for å få en grunnverdi, og deretter gjentar du testen omtrent én gang i måneden.

For at testresultatene skal være pålitelige gjelder følgende generelle forutsetninger:

- Du kan utføre testen hvor som helst (hjemme, på kontoret eller i et helsestudio), forutsatt at testomgivelsene er rolige. Det må ikke være forstyrrende støy (f.eks. fjernsyn, radio eller telefoner) og heller ingen som snakker til deg.
- Ta alltid testen i det samme miljøet og til samme tid.
- Unngå å spise et tungt måltid eller røyke de siste 2 til 3 timene før testen.
- Unngå harde fysiske anstrengelser, alkohol og stimulerende legemidler på testdagen og dagen før.
- Du bør være avslappet og rolig. Legg deg ned og slapp av i 1–3 minutter før testen.

Før testen

Kontroller at de fysiske innstillingene dine, inkludert treningsbakgrunn, er korrekt angitt i **Innstillinger > Fysiske innstillinger** før du starter testen.

Ha på deg klokken slik at den sitter godt rundt håndleddet, rett bak håndleddsbenet. Pulssensoren på baksiden av klokken må være i konstant berøring med huden din, men reimen må ikke sitte for stramt slik at den forhindrer blodtilførselen.

Slik utfører du testen

Når du skal utføre kondisjonstesten, trykker du på knappen og sveiper opp for å finne **Kondisjonstest**. Trykk først på **Kondisjonstest** og deretter på **Slapp av og start testen**.



- Når pulsen blir funnet, vises din nåværende puls og **Legg deg ned og slapp av** på displayet. Vær avslappet og begrenns kroppsbevegelser og kommunikasjon med andre mennesker.
- Du kan avbryte testen i en hvilken som helst fase ved å trykke på knappen. **Test avbrutt** vises.

Hvis klokken ikke kan motta pulssignalet ditt, vises meldingen **Test mislyktes**. I så fall bør du kontrollere at pulssensoren på baksiden av klokken er i konstant berøring med huden din. Se [Pulsmåling fra håndleddet](#) for detaljerte instruksjoner om hvordan du har på deg klokken ved pulsmåling fra håndleddet.

Testresultater

Når testen er over, varsler klokken deg med vibrasjon og viser en beskrivelse av kondisjonstestresultatet ditt og den anslåtte VO_{2max} -verdien din.

Vil du oppdatere VO_{2max} i fysiske innstillinger? vises.

- Trykk på  for å lagre verdien i **Fysiske innstillinger**.
- Trykk på  for å avbryte bare hvis du vet hva din nylig målte VO_{2max} -verdi er, og hvis den avviker mer enn én kondisjonsnivåklasse fra resultatet.

Det siste testresultatet ditt vises i **Tester > Kondisjonstest > Siste resultat**. Kun resultatet fra den siste testen vises.

Hvis du vil se en visuell analyse av kondisjonstestresultatene dine, går du til Flow-nettjenesten og velger testen fra dagboken for å vise detaljene fra testen.



Klokken synkroniseres automatisk med Flow-appen etter testen hvis telefonen din er innenfor Bluetooth-rekkevidde.

Kondisjonsnivåklasser

Menn

| Alder/år | Svært lavt | Lavt | Akseptabelt | Middels | Bra | Svært bra | Elite |
|----------|------------|-------|-------------|---------|-------|-----------|-------|
| 20–24 | < 32 | 32–37 | 38–43 | 44–50 | 51–56 | 57–62 | > 62 |
| 25–29 | < 31 | 31–35 | 36–42 | 43–48 | 49–53 | 54–59 | > 59 |
| 30–34 | < 29 | 29–34 | 35–40 | 41–45 | 46–51 | 52–56 | > 56 |
| 35–39 | < 28 | 28–32 | 33–38 | 39–43 | 44–48 | 49–54 | > 54 |
| 40–44 | < 26 | 26–31 | 32–35 | 36–41 | 42–46 | 47–51 | > 51 |
| 45–49 | < 25 | 25–29 | 30–34 | 35–39 | 40–43 | 44–48 | > 48 |
| 50–54 | < 24 | 24–27 | 28–32 | 33–36 | 37–41 | 42–46 | > 46 |
| 55–59 | < 22 | 22–26 | 27–30 | 31–34 | 35–39 | 40–43 | > 43 |
| 60–65 | < 21 | 21–24 | 25–28 | 29–32 | 33–36 | 37–40 | > 40 |

Kvinner

| Alder/år | Svært lavt | Lavt | Akseptabelt | Middels | Bra | Svært bra | Elite |
|----------|------------|-------|-------------|---------|-------|-----------|-------|
| 20–24 | < 27 | 27–31 | 32–36 | 37–41 | 42–46 | 47–51 | > 51 |
| 25–29 | < 26 | 26–30 | 31–35 | 36–40 | 41–44 | 45–49 | > 49 |

| Alder/år | Svært lavt | Lavt | Akseptabelt | Middels | Bra | Svært bra | Elite |
|----------|------------|-------|-------------|---------|-------|-----------|-------|
| 30–34 | < 25 | 25–29 | 30–33 | 34–37 | 38–42 | 43–46 | > 46 |
| 35–39 | < 24 | 24–27 | 28–31 | 32–35 | 36–40 | 41–44 | > 44 |
| 40–44 | < 22 | 22–25 | 26–29 | 30–33 | 34–37 | 38–41 | > 41 |
| 45–49 | < 21 | 21–23 | 24–27 | 28–31 | 32–35 | 36–38 | > 38 |
| 50–54 | < 19 | 18–22 | 23–25 | 26–29 | 30–32 | 33–36 | > 36 |
| 55–59 | < 18 | 18–20 | 21–23 | 24–27 | 28–30 | 31–33 | > 33 |
| 60–65 | < 16 | 16–18 | 19–21 | 22–24 | 25–27 | 28–30 | > 30 |

Klassifiseringen er basert på en litteraturstudie av 62 studier hvor VO_{2max} ble målt direkte i friske voksne personer i USA, Canada og 7 europeiske land. Referanse: Shvartz E, Reibold RC. Aerobic fitness norms for males and females aged 6 to 75 years: a review. Aviat Space Environ Med; 61:3-11, 1990.

VO_{2max}

Det finnes en tydelig forbindelse mellom kroppens maksimale oksygenopptak (VO_{2max}) og kardiorespiratorisk kondisjon, ettersom oksygentilførselen til kroppsvev er avhengig av lunge- og hjertefunksjon. VO_{2max} (maksimalt oksygenopptak, maksimal aerob effekt) er det maksimale oksygenopptaket kroppen kan gjøre bruk av under trening; den er direkte relatert til hjertets maksimale kapasitet til å levere blod til musklene. VO_{2max} kan måles eller anslås ved hjelp av kondisjonstester (f.eks. maksimale treningstester, submaksimale treningstester, Polar kondisjonstest). VO_{2max} er en god indikator for kardiorespiratorisk kondisjon og en god målestokk for å forutsi prestasjonsevnen innen utholdenhetsidretter som langdistanseløping, sykling, langrenn og svømming.

VO_{2max} kan uttrykkes som milliliter per minutt (ml/min = ml ■ min⁻¹), eller denne verdien kan deles på personens kroppsvekt i kilogram (ml/kg/min = ml ■ kg⁻¹ ■ min⁻¹).

POLAR LØPEPROGRAM

Polar Løpeprogram er et personlig tilpasset program basert på kondisjonsnivået ditt. Det er utarbeidet for å sørge for at du trener på riktig måte og unngå at du blir overbelastet. Det er intelligent og tilpasser seg utviklingen din. Det lar deg vite når det kan være lurt å trappe ned tempoet eller når det passer å trappe opp. Hvert program er skreddersydd for løpet ditt, og det tas hensyn til dine personlige attributter, treningsbakgrunn og hvor lang tid du har på å forberede deg. Programmet er gratis og tilgjengelig via Polar Flow-nettjenesten på flow.polar.com.

Det finnes programmer for løp på 5 km, 10 km, halvmaraton og maraton. Hvert program har tre faser: Basistrening, Oppbygging og Nedtrapping. Disse fasene er designet for å utvikle ytelsen din gradvis over tid og sørge for at du er klar på løpsdagen. Løpetreningsøkter deles inn fem typer: Lett jogging, Middels lang løpetur, Lang løpetur, Tempoløping og Intervall. Øktene inkluderer oppvarming, arbeid og nedtrappings-faser for optimale resultater. I tillegg kan du velge å gjøre styrke-, grunntrenings- og bevegelsesøkter for å støtte opp om utviklingen. Hver treningsuke består av to til fem løpeøkter, og den totale varigheten på treningsøktene per uke varierer fra én til sju timer avhengig av kondisjonsnivået ditt. Den minste varigheten for et program er 9 uker og maksimum er 20 måneder.

Finne ut mer om Polar Løpeprogram i denne [inngående veiledningen](#). Eller les mer om hvordan du [kommer i gang med Løpeprogrammet](#).

Klikk på en av de følgende koblingene for å se en video:

[Kom i gang](#)

[Slik bruker du](#)

Opprett et løpeprogram fra Polar

1. Logg deg på Flow-nettjenesten på flow.polar.com.
2. Velg **Programmer** på fanen.
3. Velg et arrangement, gi det et navn, angi datoen for arrangementet og når du vil starte på programmet.
4. Svar på spørsmålene om fysisk aktivitetsnivå.*
5. Velg om du vil ta med støttende øvelser i programmet.
6. Les og fyll ut spørreskjemaet om fysisk aktivitetsnivå.
7. Gjennomgå programmet, og juster innstillingene hvis det er nødvendig.
8. Når du er ferdig, velger du **Start program**.

*Hvis fire ukers treningshistorikk er tilgjengelig, vil disse være ferdig utfylt.

Starte et løpemål.

Før du starter en økt, må du sørge for å ha synkronisert målet for treningsøkten med enheten din. Øktene er synkronisert med enheten som treningsmål.

Slik starter du et treningmål som er planlagt for inneværende dag:

1. Gå til førtreningsmodus ved å først trykke på knappen og deretter på **Start trening**.
2. Du blir bedt om å starte et treningmål som du har planlagt for den dagen.



3. Trykk på  for å se informasjon om målet.
4. Trykk på knappen for å gå tilbake til førtreningsmodus, og velg sportsprofilen du vil bruke.
5. Når klokken har funnet alle signalene, trykker du på displayet. **Registrering startet** vises, og du kan begynne å trene.

Følge med på fremgangen

Synkroniser treningsresultatene dine mellom enheten din og Flow-nettjenesten via FlowSync eller Flow-appen. Følg med på fremgangen din via **Programmer**-fanen. Du får en oversikt over det aktuelle programmet og hvilke framskritt du har gjort.

KARDIOBELASTNING

Kardiobelastning er basert på beregning av treningsimpuls (TRIMP), som er en allment anerkjent og vitenskapelig dokumentert metode for kvantifisering av treningsbelastning. Kardiobelastningsverdien forteller deg hvor stor belastning treningsøkten påfører det kardiovaskulære systemet ditt. Jo høyere kardiobelastning, desto mer anstrengende er treningsøkten din for det kardiovaskulære systemet. Kardiobelastning beregnes etter hver treningsøkt basert på pulldataene dine og varigheten av økten din.

Kardiobelastningen fra en enkeltstående økt vises i sammendraget av treningsøkten din på klokken, i Flow-appen og i Flow-nettjenesten. Jo høyere kardiobelastning, desto mer anstrengende er treningsøkten din for kroppen din. I tillegg kan du se en visuell punktskalafortolkning og en verbal beskrivelse av hvor hard kardiobelastningen fra økten din var sammenlignet med din gjennomsnittlige kardiobelastning i løpet av 90 dager.

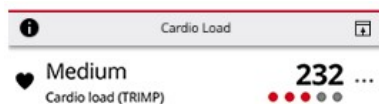

Punktskalaen og verbale beskrivelser tilpasser seg i henhold til fremgangen din: Jo smartere du trener, jo høyere belastning kan du tåle. Etter hvert som kondisjonen og treningstoleransen din forbedres, kan en kardiobelastning som var verdt 3 punkter (Middels) for et par måneder siden, være verdt bare 2 punkter (Lav) senere. Denne adaptive skalaen gjenspeiler det faktum at samme type treningsøkt kan ha forskjellig innvirkning på kroppen avhengig av dagsform.

●●●●● Svært høy

●●●●● Høy

●●●●● Middels

●●●●● Lav

●●●●● Svært lav

TRENINGSFORDELER

Training Benefit gir deg tilbakemelding i tekstform om effekten av hver treningsøkt, slik at du får en bedre forståelse av hvor effektiv treningen din er. **Du kan se tilbakemeldingen i Flow-appen og Flow-nettjenesten.** For å få tilbakemelding må du ha trent i minst 10 minutter totalt i [pulssonene](#).

Tilbakemeldingen du mottar med Treningsfordeler-funksjonen, er basert på pulssoner. Funksjonen registrerer hvor mye tid du bruker og hvor mange kalorier du forbrenner i hver sone.

I tabellen nedenfor finner du beskrivelser av ulike treningsfordeler.

| Tilbakemelding | Fordeler |
|---------------------------|--|
| Maksimaltrening+ | For en økt! Du forbedret sprintheastigheten og musklernes nervesystem, noe som gjør deg mer effektiv. Denne økten økte også din motstand mot tretthet. |
| Maksimaltrening | For en økt! Du forbedret sprintheastigheten og musklernes nervesystem, noe som gjør deg mer effektiv. |
| Maksimal- og tempotrening | For en økt! Du forbedret hastigheten og effektiviteten. Denne økten utviklet også vesentlig din aerobe kondisjon og din evne til å opprettholde høy intensitet over et lengre tidsrom. |
| Tempo- og maksimaltrening | For en økt! Du forbedret din aerobe kondisjon og din evne til å opprettholde høy intensitet over et lengre tidsrom. Denne økten utviklet også hastigheten og effektiviteten. |
| Tempotrening+ | Veldig bra tempo i en lang økt! Du forbedret din aerobe kondisjon, hastighet og evnen til å opprettholde høy intensitet over et lengre tidsrom. Denne økten økte også din motstand mot tretthet. |
| Tempotrening | Veldig bra tempo! Du forbedret din aerobe kondisjon, hastighet og evnen til å opprettholde høy intensitet over et lengre tidsrom. |
| Tempo- og distansetrening | Bra tempo! Du forbedret din evne til å opprettholde høy intensitet over et lengre tidsrom. Denne økten utviklet også din aerobe kondisjon og musklernes utholdenhet. |

| Tilbakemelding | Fordeler |
|---------------------------------|--|
| Distanse- og tempotrening | Bra tempo! Du forbedret din aerobe kondisjon og musklenes utholdenhet. Denne økten utviklet også din evne til å opprettholde høy intensitet over et lengre tidsrom. |
| Distansetrening+ | Fremragende! Denne lange økten forbedret musklenes utholdenhet samt din aerobe kondisjon. Den økte også din motstand mot tretthet. |
| Distansetrening | Fremragende! Du forbedret musklenes utholdenhet samt din aerobe kondisjon. |
| Distanse- og basistrening, lang | Fremragende! Denne lange økten forbedret musklenes utholdenhet samt din aerobe kondisjon. Den utviklet også din grunnleggende utholdenhet og kroppens evne til å forbrenne fett under trening. |
| Distanse- og basistrening | Fremragende! Du forbedret musklenes utholdenhet samt din aerobe kondisjon. Denne økten utviklet også din grunnleggende utholdenhet og kroppens evne til å forbrenne fett under trening. |
| Basis- og distansetrening, lang | Veldig bra! Denne lange økten forbedret din grunnleggende utholdenhet og kroppens evne til å forbrenne fett under trening. Den utviklet også musklenes utholdenhet samt din aerobe kondisjon. |
| Basis- og distansetrening | Veldig bra! Du forbedret din grunnleggende utholdenhet og kroppens evne til å forbrenne fett under trening. Denne økten utviklet også musklenes utholdenhet samt din aerobe kondisjon. |
| Basistrening, lang | Veldig bra! Denne lange økten med lav intensitet forbedret din grunnleggende utholdenhet og kroppens evne til å forbrenne fett under trening. |
| Basistrening | God innsats! Denne økten med lav intensitet forbedret din grunnleggende utholdenhet og kroppens evne til å forbrenne fett under trening. |
| Restitusjonstrening | Svært god økt for restitusjon. Lett trening som dette gjør at kroppen din tilpasser seg treningen. |

SMART CALORIES

Den mest nøyaktige kaloritelleren på markedet beregner hvor mange kalorier du har forbrent basert på dine individuelle data:

- Kroppsvekt, høyde, alder, kjønn
- individuell makspuls (HR_{max})
- intensiteten på treningen eller aktiviteten din
- individuelt maksimalt oksygenopptak ($VO2_{max}$)

Kaloriberegningen er basert på en intelligent kombinasjon av data om fartsøkning og puls. Kaloriberegningen gir deg en nøyaktig måling av treningskaloriene dine.

Du kan se ditt kumulative energiforbruk (i kilokalorier, kcal) i løpet av treningsøkter, og totalt antall kilokalorier for økten etterpå. Du kan også følge med på totalt antall daglige kalorier.

KONTINUERLIG PULSMÅLING

Funksjonen for kontinuerlig pulsmåling måler pulsen din hele døgnet. Den muliggjør mer nøyaktig måling av daglig kaloriforbruk og generell aktivitet, ettersom også fysisk aktivitet som involverer svært lite håndleddbevegelse, for eksempel sykling, nå kan måles.

Kontinuerlig pulsmåling på klokken din

Du kan aktivere eller deaktivere den kontinuerlige pulsmålingen eller velge Bare om natten-modus på klokken din, i **Innstillinger > Generelle innstillinger > Kontinuerlig pulsmåling**.



Funksjonen er som standard slått **på** i Polar Unite. Bruk av Bare om natten-modus vil forlenge batteriets levetid.

I tidsvisning sveiper du mot venstre eller høyre for å gå til klokkevisningen for puls. Trykk på displayet for å åpne en detaljert visning.



Når funksjonen er slått på, måler klokken kontinuerlig pulsen din og viser den på pulsklokkevisningen. Når du åpner detaljer, kan du kontrollere dagens høyeste og laveste pulsavlesning og se hva den laveste pulsavlesningen fra forrige natt var.



Klokken registrerer puls i 5-minutters intervaller og lagrer opplysningene for senere analyse i Flow-appen eller -nettjenesten. Hvis klokken oppdager at pulsen din er forhøyet, begynner den å registrere pulsen kontinuerlig. Kontinuerlig pulsregistrering kan også igangsettes basert på håndleddbevegelsene dine, for eksempel når du går i et raskt nok tempo i minst ett minutt. Den kontinuerlige pulsregistreringen stopper automatisk når aktivitetsnivået ditt faller lavt nok. Når klokken oppdager at armen ikke beveger seg eller at pulsen ikke er forhøyet, registrerer den pulsen i 5-minutters intervaller for å finne den laveste verdien i løpet av dagen.

I noen tilfeller kan du ha sett en høyere eller lavere puls på klokken i løpet av dagen enn det som er registrert i det kontinuerlige pulssammendraget som høyeste eller laveste avlesning for dagen. Dette kan skje hvis avlesningen du har sett, faller utenfor registreringsintervallet.



LED-lysene på baksiden av klokken er alltid på når funksjonen for kontinuerlig pulsmåling er slått på og sensorene på baksiden er i kontakt med huden. For å få instruksjoner om hvordan du fester klokken for nøyaktige pulsavlesninger fra håndleddet kan du se [Pulsmåling fra håndleddet](#).

Du kan følge med på kontinuerlig pulsmålingsdata detaljert og over lengre perioder i Polar Flow, enten på nettstedet eller i mobilappen. Finn ut mer om funksjonen for kontinuerlig pulsmåling i [denne inngående veiledningen](#).

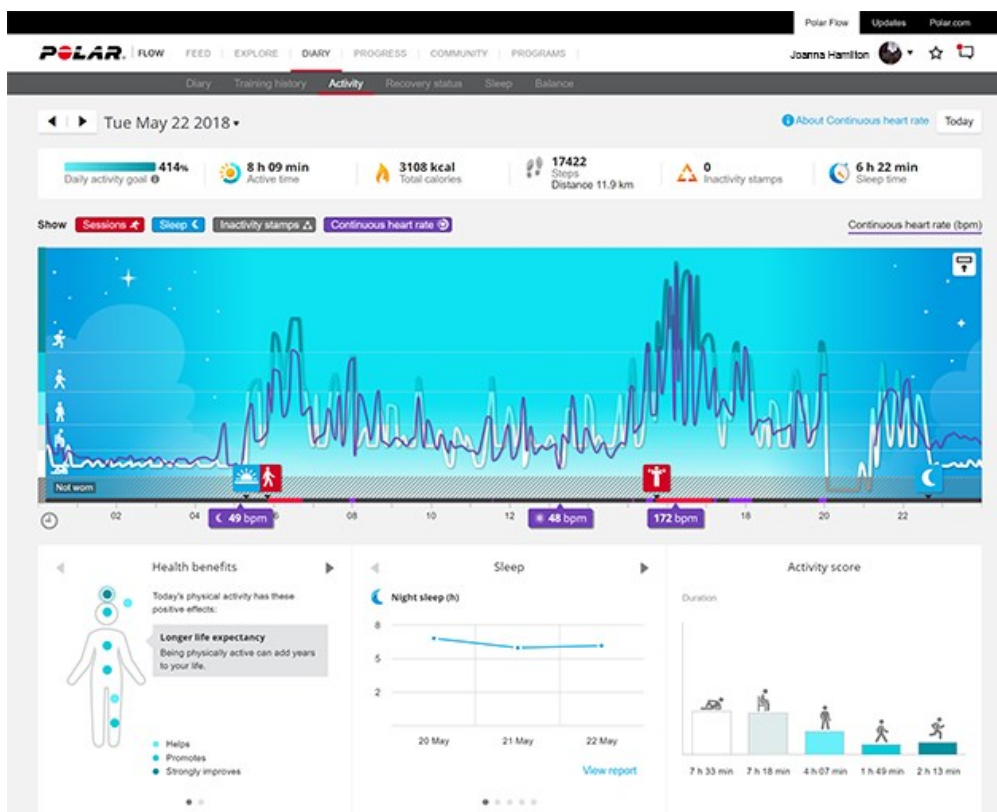

AKTIVITETSREGISTRERING HELE DØGNET

Polar Unite følger aktiviteten din med et internt 3D-akselerometer som registrerer håndleddbevegelsene dine. Den analyserer bevegelsenes frekvens, intensitet og regelmessighet sammen med fysisk informasjon, slik at du kan se hvor aktiv du virkelig er i hverdagen din i tillegg til den vanlige treningen. Du bør bruke klokken din på den hånden du bruker minst for å sikre at du får den mest nøyaktige aktivitetssporingen.

Aktivitetsmål

Du får det personlige aktivitetsmålet ditt når du stiller inn klokken. Aktivitetsmålet er basert på personlige data og aktivitetsnivåinnstillingen, som du finner på klokken din (**Innstillinger > Fysiske innstillinger > Aktivitetsmål**), i Polar Flow-appen eller [Polar Flow-nettjenesten](#).

Hvis du vil endre målet, åpner du Flow-appen, trykker på navnet/profilbildet ditt i menyvisningen, og sveiper ned for å se **Aktivitetsmål**. Du kan også gå til flow.polar.com og logge deg på Polar-kontoen din. Klikk deretter på navnet ditt > **Innstillinger > Aktivitetsmål**. Blant de tre aktivitetsnivåene velger du det nivået som best beskriver din typiske dag og aktivitet. Nedenfor valgområdet kan du se hvor aktiv du må være for å nå det daglige aktivitetsmålet for det aktuelle nivået.

Tiden du må være aktiv i løpet av dagen for å nå aktivitetsmålet ditt, avhenger av nivået du har valgt og intensiteten på aktivitetene dine. Nå målet ditt raskere med mer intens aktivitet eller hold deg aktiv i et litt mer moderat tempo i løpet av dagen. Alder og kjønn påvirker også intensiteten du trenger for å nå aktivitetsmålet. Jo yngre du er, desto mer intens må aktiviteten din være.

Aktivitetsdata på klokken din

I tidsvisning sveiper du mot venstre eller høyre for å gå til klokkevisningen for aktiviteter.



Sirkelen rundt klokkevisningen og prosentandelen under tid og dato viser fremgangen mot det daglige aktivitetsmålet ditt. Sirkelen fylles opp med en lys blå farge mens du er aktiv.

I tillegg kan du se følgende detaljer om den samlede aktiviteten for dagen din:

- Antall steg du har akkumulert så langt. Mengden og typen kroppsbevegelser registreres og konverteres til en beregning av antall steg.
- Aktiv tid gir deg informasjon om den kumulative tiden med kroppsbevegelser som er bra for helsen din.
- Kalorier du har forbrent gjennom trening, aktiviteter og BMR (basal metabolsk rate: den minste metabolske aktiviteten som kreves for å opprettholde grunnleggende vitale funksjoner).

Varsel om inaktivitet

Det er en kjensgjerning at fysisk aktivitet er en vesentlig faktor for å opprettholde god helse. I tillegg til å være fysisk aktiv er det viktig å unngå sitting i lengre perioder om gangen. Langvarig sitting er skadelig for helsen din, til og med på dager når du trener og får nok daglig aktivitet. Polar Unite registrerer om du har vært inaktiv for lenge i løpet av dagen, og hjelper deg på denne måten med å ta pauser i sittingen for å unngå de negative virkningene det har på helsen din.

Når du har vært i ro i 55 minutter, får du et varsel om inaktivitet: **Tid for bevegelse!** vises, og du får et lite vibrasjonsvarsel. Reis deg opp og finn din egen måte å være aktiv på. Ta en kort spasertur, strekk på deg eller utfør annen lett aktivitet. Meldingen forsvinner når du begynner å bevege på deg eller trykker på knappen. Hvis du ikke beveger på deg på fem minutter, får du et inaktivitetsstempel, som du kan se i Flow-appen og Flow-nettjenesten etter synkronisering. I Flow-appen og Flow-nettjenesten kan du se hele historikken over hvor mange inaktivitetsstempler du har mottatt. På den måten kan du se tilbake på den daglige rutinen din og gjøre endringer på veien mot en mer aktiv livsstil.

Aktivitetsdata i Flow-appen og -nettjenesten

Med Flow-appen kan du følge med på og analysere aktivitetsdataene dine mens du er på farten, og du kan synkronisere dem trådløst mellom klokken og Flow-nettjenesten. Flow-nettjenesten gir deg et mest mulig detaljert innblikk i aktivitetsinformasjonen din. Ved hjelp av aktivitetsrapportene (på **RAPPORTER**-fanen) kan du følge med på trenden for den daglige aktiviteten din på lang sikt. Du kan velge å vise daglige, ukentlige eller månedlige rapporter.

Lær mer om funksjonen for 24/7 aktivitetssporing i denne [grundige guiden](#).

AKTIVITETSFORDEL

Aktivitetsfordel gir deg tilbakemelding om helsefordelene som det å være aktiv har gitt deg, og også hvilke uønskede effekter det å sitte stille for lenge har på helsen din. Tilbakemeldingen er basert på internasjonale retningslinjer og forskning på helseeffekt fra fysisk aktivitet og sitteatferd. Kjerneideen er: jo mer aktiv du er, desto flere fordeler får du!

Både Flow-appen og Flow-nettjenesten viser aktivitetsfordelen fra din daglige aktivitet. Du kan se aktivitetsfordelen på daglig, ukentlig og månedlig basis. I Flow-nettjenesten kan du også vise detaljert informasjon om helsefordeler.

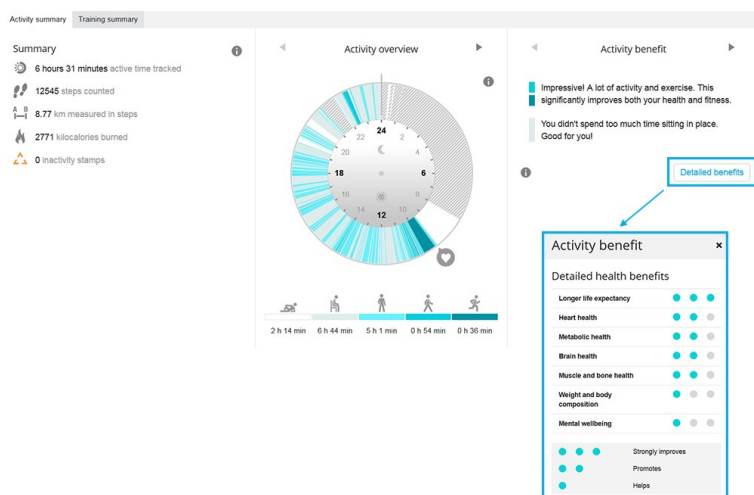

For mer informasjon, se [Aktivitetsregistrering hele døgnet](#).

SPORTSPROFILER

Sportsprofilene er utvalgt av sportsaktiviteter du har på klokken. Vi har opprettet 12 standard sportsprofiler på klokken, men du kan legge til nye sportsprofiler i Polar Flow-appen eller -nettjenesten og synkronisere dem med klokken, slik at du kan lage en liste over alle favorittaktivitetene dine.

Du kan også angi spesifikke innstillinger for hver sportsprofil. Du kan for eksempel opprette skreddersydde **treningsvisninger** for hver sportsaktivitet og velge hvilke data du vil se under treningsøktene dine: bare puls eller bare hastighet og distanse – velg det som passer best for deg og treningen din.

Klokken kan inneholde maksimalt 20 favoritter om gangen. Det finnes ingen begrensninger på antall sportsprofiler i Polar Flow-appen og Polar Flow-nettjenesten.

Du finner mer informasjon under [Sportsprofiler i Flow](#).

Bruker du sportsprofiler, blir det lettere å holde oversikt over hva du har gjort, og se fremgang i forskjellige sporter. Se treningshistorikken din og følg med på fremgangen i [Flow-nettjenesten](#).



Du kan bruke Polar Unite sammen med [Polar Club](#) under gruppetrening på treningsentre. Velg én av sportsprofilene for innendørsidrett for treningsøkten, og kontroller at Puls synlig for andre enheter-funksjonen er slått på i [sportsprofilinnstillingene](#).



Vær oppmerksom på at i en rekke profiler for innendørsaktiviteter, gruppeaktiviteter og lagsport er innstillingen **Puls synlig for andre enheter** aktivert som standard. Dette betyr at compatible enheter som bruker trådløs Bluetooth Smart-teknologi, f.eks. treningsutstyr, kan registrere pulsen din. Du kan sjekke hvilke sportsprofiler som har Bluetooth-overføring aktivert som standard, fra [listen over Polar-sportsprofiler](#). Du kan aktivere eller deaktivere Bluetooth-overføring fra [sportsprofilinnstillingene](#).

PULSSONER

Intervallene mellom 50 % og 100 % av maksimumspulsen er delt inn i fem pulssoner. Ved å holde pulsen innenfor en bestemt pulssone, kan du enkelt styre intensitetsnivået i treningsøkten. Hver pulssone medfører sine egne fordeler, og kunnskap om disse fordelene hjelper deg å oppnå effekten du ønsker fra treningsøkten.

Finn ut mer om pulssoner: [Hva er pulssoner?](#)

HASTIGHETSSONER

Med hastighets-/temposoner er det lett å følge med på hastighet eller tempo når du trener, og det er enkelt å justere hastighet/tempo for å nå treningseffekten du er ute etter. Sonene kan brukes til å bestemme hvor effektive treningsøktene skal være. De gjør det også enklere å variere treningen med forskjellige intensiteter slik at du skal få mest mulig ut av økten.

INNSTILLINGER FOR HASTIGHETSSONE

Innstillinger for hastighetssone kan justeres i Flow-nettjenesten. Det finnes fem soner, og du kan justere sonene manuelt eller bruke standardsonene. De er tilpasset individuelle sporter, noe som gjør at du kan justere dem for hver enkel sport. Sonene er tilgjengelige i løpesporter (inkludert lagsporter som omfatter løping), sykkelporter samt roing og padling.

Standard

Hvis du velger **Standard**, kan du ikke endre grensene. Standardsonene er et eksempel på hastighets-/temposoner for en person med et relativt høyt kondisjonsnivå.

Fri

Hvis du velger **Fri**, kan alle grensene endres. Hvis du har testet dine faktiske terskler, som anaerobe og aerobe terskler, eller øvre og nedre melkesyreterskler, kan du trene med soner basert på dine individuelle terskler for hastighet eller tempo. Vi anbefaler at du angir din anaerobe terskel for hastighet og tempo som minimum for sone 5. Hvis du også bruker aerob terskel, angir du denne som minimum for sone 3.

TRENINGSMÅL MED HASTIGHETSSONER

Du kan opprette treningsmål basert på hastighets- eller temposoner. Etter synkronisering av målene via FlowSync, mottar du veiledning fra treningsenheten din under trening.

UNDER TRENING

Under trening kan du vise hvilken sone du for øyeblikket trener i, og hvor lenge du har vært i hver sone.

ETTER TRENING

I trenings sammendraget på klokken får du en oversikt over tid brukt i hver hastighetssone. Detaljert visuell informasjon om hastighetssonene vises i Flow-nettjenesten etter at du har synkronisert data.

MÅLING AV HASTIGHET OG DISTANSE FRA HÅNDEDDET

Klokken måler hastighet og distanse fra bevegelser i håndleddet med en innebygget akselerasjonsmåler. Denne funksjonen er praktisk når du løper innendørs eller på steder med dårlig GPS-dekning. Målingen blir mest nøyaktig når du har registrert høyde og hendthet. Hastighet og distanse fra håndleddet fungerer best når du løper i et komfortabelt og naturlig tempo.

Ha på deg klokken slik at den sitter godt rundt håndleddet for å unngå risting. For å få konsekvente målinger bør du alltid ha på deg klokken på samme posisjon på håndleddet. Unngå å bruke andre enheter som klokker, aktivitetsmålere eller telefonarmbånd på samme arm. Du må heller ikke holde noe, for eksempel kart eller telefon, i samme hånd.

Måling av hastighet og distanse fra håndleddet er tilgjengelig i følgende løpesporter: Gåing, løping, jogging, landeveisløping, stiløping, løping på tredemølle, løping på bane og ultraløping. For å se hastighet og distanse mens du trener, må du legge til hastighet og distanse i treningsvisningen for den sportsprofilen du bruker når du løper. Dette kan gjøres i **Sportsprofiler** i Polar Flow-appen eller i Flow-nettjenesten.

PULSSENSORMODUS

I pulssensormodus kan du gjøre Polar Unite om til en pulssensor og sende pulsen din til andre Bluetooth-enheter, som treningsapper, treningsapparater eller sykkelcomputere. For å bruke Ignite 2 i pulssensormodus må du først koble den til en ekstern enhet. Se brukerveiledningen til mottakerenheten for å få detaljerte instruksjoner.

Slik slår du på pulssensormodus:

1. Trykk på knappen for å gå til hovedmenyen og velg **Start trening**.
2. Sveip til venstre eller høyre for å velge en sportsprofil.



I førtreningsmodus åpner du hurtigmenyen ved å trykke på hurtigmenyikonet .

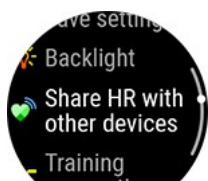

Velg **Del puls med andre enheter**.



Velg **Legg til en ny enhet**

3. Slå på tilkoblingsmodusen til den eksterne enheten.
4. Velg Unite på den eksterne enheten.
5. Aksepter at Unite og den eksterne enheten kobles sammen.
6. Du skal nå kunne se pulsen din på både Unite og på den eksterne enheten. Når du er klar, er det bare å starte treningsøkten på den eksterne enheten. For å registrere treningsøkten med klokken kan du gå tilbake til førtreningsmodus og begynne registreringen ved å trykke på skjermen.

Slutt å dele puls:



Velg **Slutt å dele**. Pulsdeling sluttet også når du forlater førtreningsmodus eller slutter å registrere treningen.

Hvis du kobler Polar-klokken din til feil enhet, trykker du på **Med iPhone**, trykk på  for å slutte å dele med iPhone, og velg deretter **Legg til en ny enhet** igjen.



TELEFONVARSLER

Telefonvarsler-funksjonen lar deg få meldinger om innkommende samtaler, meldinger og varsler fra appene du har på telefonen, på klokken. Du får de samme varslene på klokken som på telefonen. Telefonvarsler er tilgjengelige for telefoner med iOS og Android.

For å bruke telefonvarsler må du ha en telefon med Flow-appen installert, og den må også kobles til klokken. Instruksjoner finner du i artikkelen [Slik kobler du en mobil enhet til klokken](#)

Slå på telefonvarsler

Gå til **Innstillinger** > **Generelle innstillinger** > **Telefonvarsler** på klokken for å slå dem på. Slå telefonvarsler **Av** eller **På når du ikke trener**. Vær oppmerksom på at du ikke kommer til å motta varsler under treningsøkter.

Du kan også slå på telefonvarsler i enhetsinnstillingene til Polar Flow-appen. Når du har slått på varslene, synkroniserer du klokken med Flow-appen.



Vær oppmerksom på at når telefonvarsler er slått på, vil batteriet på klokken og telefonen gå tom fortere ettersom Bluetooth hele tiden er slått på.

Ikke forstyrr

Hvis du vil deaktivere telefonvarsler og samtalevarsler i en bestemt periode, kan du slå på Ikke forstyrr. Når funksjonen er aktivert, får du ingen varsler eller anropsvarsler i tidsperioden du har angitt.

Gå til **Innstillinger** > **Generelle innstillinger** > **Ikke forstyrr** på klokken. Velg **Av**, **På** eller **På (22.00–7.00)**, og perioden når Ikke forstyrr skal gjelde. Angi **Begynner kl.** og **Slutter kl.** for perioden.

WISE VARSLER

Når du mottar et varsel, vibrerer klokken og en rød prikk vises nederst på displayet. Vis varselet ved å sveipe oppover fra bunnen av displayet eller vri på håndleddet for å se på klokken rett etter at klokken har vibrert.

Når du mottar et anrop, vibrerer klokken og viser deg hvem som ringer. Du kan også svare på eller avslå samtalen med klokken.



Telefonvarsler kan fungere forskjellig avhengig av hva slags Android-telefon du har.

ENERGIKILDER

Oversikten over energikilder viser hvor mye av de forskjellige energikildene (fett, karbohydrater, proteiner) du brukte i løpet av en treningsøkt. På klokken finner du denne oversikten i treningssammendraget rett etter at du har avsluttet en treningsøkt. Mer detaljert informasjon vises i Flow-appen etter at du har synkronisert data.

Under fysisk aktivitet er fett og karbohydrater kroppens viktigste energikilder. Jo høyere treningsintensitet, desto mer karbohydrater bruker du i forhold til fett, og motsatt. Protein spiller normalt en ganske liten rolle, men under aktivitet med høy intensitet og lange økter, kan kroppen hente omkring 5–10 % av energien fra protein.

Vi beregner bruken av forskjellige energikilder basert på puls, men vi tar også de fysiske innstillingene dine med i betraktning. Disse omfatter alder, kjønn, høyde, vekt, makspuls, hvilepuls, VO2max, aerob terskel og anaerob terskel. Det er viktig at du er så nøyaktig som mulig når du angir disse innstillingene, slik at du kan få nøyaktig informasjon om energiforbruk.

ENERGIKILDER – SAMMENDRAG

Etter en treningsøkt kan du se følgende informasjon i treningssammendraget:



Karbohydrater, protein og fett forbrent under treningsøkten.



Vær oppmerksom på at du ikke bør bruke tallene fra forbrent energi som veiledende for hva og hvor mye du skal spise etter treningsøkten.

DETALJERT ANALYSE I FLOW-APPEN

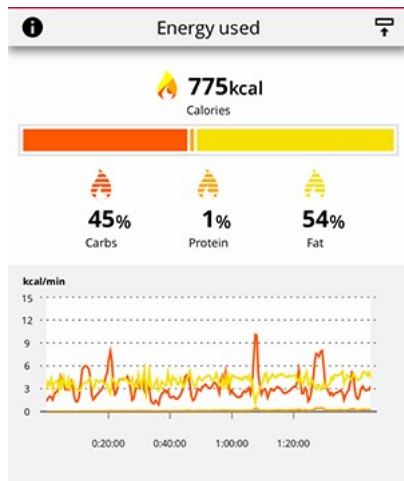

I Flow-appen kan du også vise hvor mye av disse kildene du forbrente under en hvilken som helst del av treningsøkten og hvordan du endte opp med totalsummen. Grafen viser hvordan kroppen din gjør bruk av forskjellige energikilder ved forskjellige belastningsnivåer og også ved forskjellige stadier av treningsøkten. Du kan også sammenligne sammendrag for lignende økter over tid, og se hvordan din evne til å bruke fett som den viktigste energikilden, utvikler seg.

Les mer om [energikilder](#)

UTSKIFTBARE REIMER

Med de utskiftbare reimene kan du tilpasse klokken din til situasjonen du befinner deg i og dagens humør og stil, slik at du alltid kan ha den på deg og få mest mulig ut av aktivitetsregistrering hele døgnet, kontinuerlig pulsmåling og søvnregistrering.

Polar Unite er kompatibel med alle slags 22 mm reimer. Du kan velge favorittreimen din fra Polars utvalg, eller du kan bruke en annen klokke reim med 20 mm baretter. Sørg for at bredden på klokke reimen er korrekt før du kjøper en ny klokke reim.

SLIK SKIFTER DU REIMEN

Det er raskt og enkelt å skifte ut armbåndet på klokken.

1. For å ta av reimen trekker du hurtigutløsningsknotten innover og stroppen bort fra klokken.
2. Fest armbåndet ved å sette pinnen (motsatt side av hurtigutløsningsknotten) inn i hullet på klokken.
3. Trekk hurtigutløsningsknotten innover, og rett inn den andre enden av pinnen mot hullet på klokken.
4. Frigjør knotten for å låse reimen på plass.

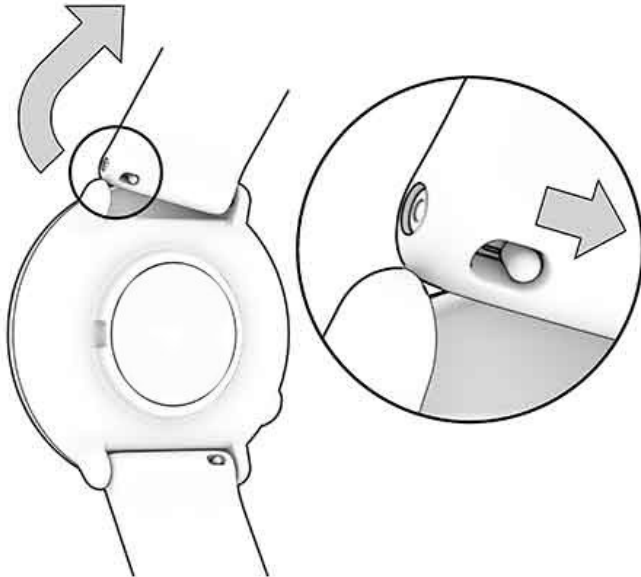

KOMPATIBLE SENSORER

Få en enda bedre treningsopplevelse og en mer komplett forståelse av prestasjonene dine ved hjelp av kompatible Bluetooth®-sensorer.

[Se en fullstendig liste over kompatible Polar-sensorer og -tilbehør](#)

Før en ny sensor tas i bruk, må den kobles til klokken. Tilkobling tar bare noen få sekunder og sikrer at klokken kun mottar signaler fra dine sensorer, noe som gjør det mulig med gruppetrening fri for forstyrrelser. Før du starter et arrangement eller løp må du sørge for å gjøre tilkoblingen hjemme for å forhindre forstyrrelser forårsaket av dataoverføringer. For instruksjoner kan du gå til [Oppretting av en tilkobling mellom sensorer og klokken](#).

POLAR OH1 OPTISK PULSSENSOR

Polar OH1 er en kompakt optisk pulssensor som måler pulsen fra armen eller tinningen din. Den er allsidig og er et veldig godt alternativ til pulsmåling med pulsbelte eller pulsmåling fra håndleddet. Med Polar OH1 kan du underveis i treningen følge pulsen din på en sportsklokke, smartklokke og i Polar Beat eller andre treningsapper via Bluetooth. Samtidig kan pulsen overføres til apparater med ANT+. Polar OH1 har integrert minne slik at du kan starte treningen din kun ved bruk av OH1, for så å overføre treningsdataene dine til mobiltelefonen etter treningen. Den leveres med et komfortabelt maskinvaskbart armbånd, samt en klemme for svømmebrillestropp (i Polar OH1 + produktpakningen).

Den kan også brukes sammen med Polar Club, Polar GoFit og Polar Team-appen.

POLAR H10 PULSSENSOR

Følg med på pulsen med maksimal presisjon ved hjelp av Polar H10 pulssensor med bryststropp.

Selv om Polar Precision Prime er den mest nøyaktige optiske pulsmålingsteknologien som finnes, og fungerer praktisk talt over alt, og i aktiviteter der det kan være vanskelig å holde sensoren i ro på håndleddet eller hvor du har trykk eller bevegelse i muskler eller sener i nærheten av sensoren, får du de mest nøyaktige pulsmålingene med Polar H10 pulssensorer. Polar H10 pulssensor er mer følsom for raskt økende eller synkende puls, noe som også gjør den til et ideelt valg for trening av intervalltypen med raske sprinter.

Polar H10 pulssensor har et internt minne som lar deg registrere én treningsøkt med eller uten en tilkoblet treningsenhet eller en mobilapp i nærheten. Du trenger bare å koble sammen H10-pulssensoren med Polar Beat-appen og starte treningsøkten med appen. På denne måten kan du for eksempel registrere pulsen din fra svømmeøkter med Polar H10 pulssensor. Du finner mer informasjon på støttesidene for [Polar Beat](#) og [Polar H10 pulssensor](#).

Når du bruker Polar H10 pulssensor under sykkeløkter, kan du montere klokken på styret slik at du enkelt kan følge med på treningsdataene dine mens du sykler.

POLAR H9 PULSSENSOR

Polar H9 er en pulssensor av høy kvalitet for alle slags sporter. Den leveres med Polar Soft Strap og registrerer puls nøyaktig. Polar H9 fungerer utmerket med Polar Beat-appen, samt mange tredjepartsapper; det er enkelt å gjøre telefonen om til en aktivitetsklokke. Med Bluetooth, ANT+ og 5kHz, kan du være sikker på at du kan koble til et stort utvalg sportsenheter og treningsapparater. Måling med bryststropp gjør at Polar H9 reagerer umiddelbart på det som skjer i kroppen, og du får oversikt over nøyaktig kaloriforbrenning.

Den siste versjonen av brukerhåndboken og videoveiledninger finner du på support.polar.com/en/h9-heart-rate-sensor.

OPPRETTING AV EN TILKOBLING MELLOM SENSORER OG KLOKKEN

Slik kobler du en pulssensor til klokken



Hvis du har på deg en Polar-pulssensor som er koblet til klokken, måler ikke klokken pulsen fra håndleddet.

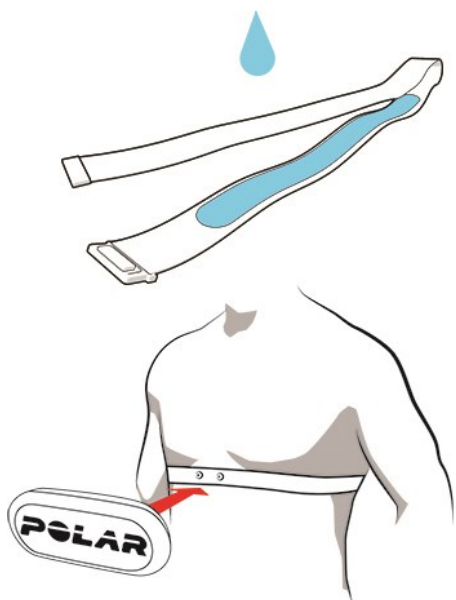

1. Fukt elektrodeområdene på stroppen.
2. Fest kontakten til stroppen.
3. Fest stroppen rundt brystet, og juster den slik at den sitter godt.
4. Gå til **Innstillinger > Generelle innstillinger > Koble til og synkroniser** på klokken, og trykk på **Koble til sensor eller annen enhet**.
5. Berør pulssensoren med klokken, og vent til den blir funnet.
6. Når pulssensoren er funnet, vises enhets-ID-en, for eksempel **Polar H10 xxxxxxxx**. Trykk på  for å starte tilkoblingen.
7. **Tilkobling ferdig** vises når du er ferdig.

POLAR FLOW

POLAR FLOW-APPEN

I Polar Flow-appen kan du se en visuell tolkning av trenings- og aktivitetsdata. Du kan også planlegge trening i appen.

TRENINGSDATA

Med Polar Flow-appen kan du enkelt få tilgang til informasjon om tidligere og planlagte treningsøkter og opprette nye treningsmål. Du kan velge å opprette et hurtigmål eller et mål med faser.

Få en kjapp oversikt over treningen din, analyser alle detaljer, og finn ut mer om resultatene dine. Se ukentlige sammendrag av treningen din i treningsdagboken. Du kan også dele treningshøydepunkter med vennene dine ved hjelp av [Bildeelings](#)-funksjonen.

AKTIVITETSDATA

Se detaljer om aktivitetene dine døgnet rundt. Finn ut hvor mye du mangler for å nå det daglige aktivitetsmålet ditt og hvordan du skal nå det. Se skritt, tilbakelagt distanse basert på skritt og antall forbrente kalorier.

SØVNDATA

Følg med på søvnmønsteret ditt for å se om det blir påvirket av endringer i hverdagen, og finn den rette balansen mellom hvile, daglig aktivitet og trening. Med Polar Flow-appen kan du vise søvnmønster, søvnmengde og søvnkvalitet.

Du kan angi ønsket søvntid for å definere målet ditt for søvnmengde per natt. Du kan også vurdere søvnen din. Du får tilbakemeldinger for hvordan du sov basert på søvndata, ønsket søvntid og søvnevurderingen din.

SPORTSPROFILER

Du kan enkelt legge til, fjerne og omorganisere sportsprofiler i Flow-appen. Du kan ha opptil 20 sportsprofiler aktive i Flow-appen og på klokken.

Du finner mer informasjon under [sportsprofiler i Polar Flow](#).

BILDEDELING

Med Flow-appens bildeelingsfunksjon kan du dele bilder med treningsdata på de vanligste sosiale mediene, som Facebook og Instagram. Du kan enten dele et eksisterende bilde eller ta et nytt og tilpasse det med treningsdataene dine. Hvis du slo på GPS-registrering mens du trente, kan du også dele et bilde av treningsruten din.

Klikk på en av de følgende koblingene for å se en video:

[Polar Flow-appen | Dele treningsresultater med et bilde](#)

BEGYNN Å BRUKE FLOW-APPEN

Du kan [konfigurere klokken](#) ved hjelp av en mobil enhet og Flow-appen.

For å komme i gang med Flow-appen laster du den ned til den mobile enheten din fra App Store eller Google Play. Gå til support.polar.com/en/support/Flow_app for brukerstøtte og mer informasjon om bruk av Polar Flow-appen.

Før en ny mobil enhet (smarttelefon, nettbrett) tas i bruk, må den kobles til klokken. Se [Tilkobling](#) for å vite mer.

Klokken synkroniserer automatisk treningsdataene dine med Flow-appen etter økten. Hvis telefonen din er koblet til Internett, synkroniseres aktivitets- og treningsdataene dine også automatisk med Flow-nettjenesten. Bruk av Flow-appen er den enkleste metoden for å synkronisere treningsdataene dine mellom klokken og nettjenesten. Gå til [Synkronisering](#) hvis du vil ha informasjon om synkronisering.

Hvis du vil vite mer om Flow-appen og få instruksjoner, kan du gå til [produktstøttesiden for Polar Flow-appen](#).

POLAR FLOW-NETTJENESTEN

I Polar Flow-nettjenesten kan du planlegge og analysere treningen din i detalj og finne ut mer om ytelsen din. Konfigurer og tilpass klokken slik at den passer perfekt til treningsbehovene dine ved å legge til sportsprofiler og redigere innstillingene deres. Du kan også dele høydepunkt fra treningen med venner i Flow-fellesskapet, melde deg på klubbens gruppetreninger og få personlig tilpassede treningsprogrammer for løp.

Polar Flow-nettjenesten viser også prosentvis hvor mye av det daglige aktivitetsmålet ditt du har fullført samt detaljer om aktiviteten din, og hjelper deg med å forstå hvordan de daglige vanene og valgene dine påvirker velværet ditt.

Du kan [konfigurere klokken](#) med en datamaskin på flow.polar.com/start. Du får veiledning for å laste ned og installere FlowSync-programvaren for synkronisering av data mellom klokken og nettjenesten, og for å opprette en brukerkonto for nettjenesten. Hvis du utførte konfigureringen med en mobil enhet og Flow-appen, kan du logge deg på Flow-nettjenesten med påloggingsinformasjonen du opprettet under konfigureringen.

DAGBOK

Under **Dagbok** kan du se daglig aktivitet, søvn, planlagte treningsøkter (treningsmål) samt gjennomgå tidligere treningsresultater.

RAPPORTER

Under **Rapporter** kan du følge med på utviklingen din.

Treningsrapporter er nyttige når skal følge med på treningens fremdrift over lengre perioder. I ukentlige, månedlige og årlige rapporter kan du velge sporten for rapporten. I egendefinerte perioder kan du velge både periode og sport. Velg tidsperioden og sporten for rapporten i nedtrekkslister, og trykk på hjulikonet for å velge dataene du vil vise i rapportgrafene.

Ved hjelp av aktivitetsrapportene kan du følge med på trenden for den daglige aktiviteten din på lang sikt. Du kan velge å vise daglige, ukentlige eller månedlige rapporter. I aktivitetsrapporten kan du også se dine beste dager med tanke på daglig aktivitet, skritt, kalorier og søvn i den valgte tidsperioden.

PROGRAMMER

Polar Løpeprogram er skreddersydd for målet ditt basert på Polar pulssoner og personlig treningsdata og treningsbakgrunn. Programmet er intelligent og tilpasser seg basert på utviklingen din. Polar Løpeprogram finnes for løp på 5 km, 10 km, halvmaraton og maraton og består av to til fem løpeøvelser i uken avhengig av programmet. Det er superenkelt!

Gå til support.polar.com/en/support/flow for brukerstøtte og mer informasjon om bruk av Flow-nettjenesten.

SPORTSPROFILER I POLAR FLOW

Klokken inneholder 12 standard sportsprofiler. I Polar Flow-appen eller -nettjenesten kan du legge til nye sportsprofiler i sportslisten din og redigere innstillingene for dem. Klokken kan inneholde maksimalt 20 sportsprofiler. Hvis du har mer enn 20 sportsprofiler i Polar Flow-appen og -nettjenesten, vil de første 20 i listen overføres til klokken din når du synkroniserer.

Du kan endre rekkefølgen på sportsprofilene ved å dra og slippe dem. Velg sporten du vil flytte, og dra den inn i den ønskede plassen på listen.

Klikk på én av de følgende koblingene for å se en video:

[Polar Flow-appen | Redigere sportsprofiler](#)

LEGG TIL EN SPORTSPROFIL

I Polar Flow-appen:

1. Gå til **Sportsprofiler**.
2. Trykk på plusstegnet øverst til høyre.
3. Velg en sport på listen. Trykk på Ferdig i Android-appen. Sporten legges til i sportsprofillisten din.

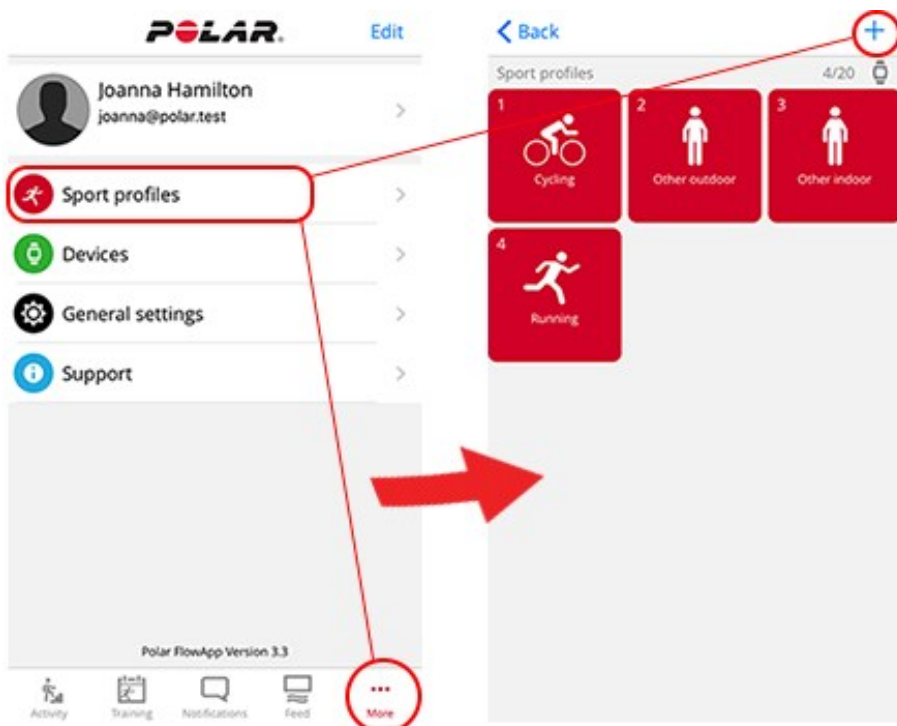

I Polar Flow-nettjenesten:

1. Klikk på navnet/profilbildet øverst til høyre.
2. Velg **Sportsprofiler**.
3. Klikk på **Legg til sportsprofil**, og velg sporten på listen.
4. Sportsaktiviteten legges til i sportslisten din.



Du kan ikke opprette nye sportsaktiviteter på egen hånd. Sportslisten kontrolleres av Polar, ettersom hver sportsaktivitet har bestemte standardinnstillinger og -verdier, som for eksempel påvirker kaloriberegningen og funksjonen for treningsbelastning og restitusjon.

REDIGER EN SPORTSPROFIL

I Polar Flow-appen:

1. Gå til **Sportsprofiler**.
2. Velg en sport, og trykk på **Rediger innstillinger**.
3. Når du er ferdig, trykker du på Ferdig. Husk å synkronisere innstillingene med klokken.

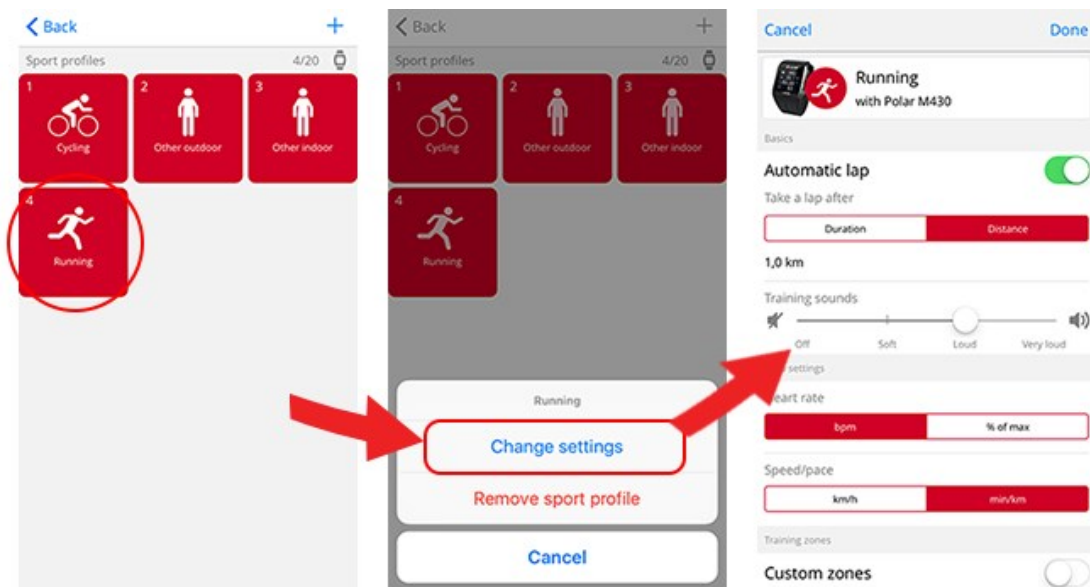

I Flow-nettjenesten:

1. Klikk på navnet/profilbildet øverst til høyre.
2. Velg **Sportsprofiler**.
3. Klikk på **Rediger** under sporten du vil redigere.

I hver sportsprofil kan du redigere følgende informasjon:

Grunnleggende

- Automatisk etappe (kan angis til varighets- eller distansebasert eller slått av. Merk: ikke tilgjengelig på Polar Unite)

Puls

- Pulsvisning (Slag per min eller % av maks)
- Puls synlig for andre enheter (Dette betyr at kompatible enheter som bruker trådløs Bluetooth Smart-teknologi, f.eks. treningsutstyr, kan registrere pulsen din. Du kan også bruke klokken i Polar Club-gruppetreninger for å sende pulsen din til Polar Club-systemet.)
- Pulssoneinnstillinger (Med pulssonene kan du enkelt velge og overvåke treningsintensiteter. Hvis du velger Standard, kan du ikke endre pulsgrensene. Hvis du velger Fri, kan alle grensene endres. Standardgrensene for pulssonene beregnes basert på makspulsen din.)

Innstillinger for hastighet/tempo

- Hastighet/tempo-visning (Velg hastighet km/t / mph eller tempo min/km / min/mi)
- Innstillinger for hastighet/tempo (Med hastighets-/temposonene kan du enkelt følge med på hastighet og tempo, avhengig av hva du har valgt. Standardsonene er et eksempel på hastighets-/temposoner for en person med et relativt høyt kondisjonsnivå. Hvis du velger Standard, kan du ikke endre grensene. Hvis du velger Fri, kan alle grensene endres.)

Treningsvisninger

Velg hvilke data du vil se på treningsvisningene mens du trener. Du kan ha totalt åtte forskjellige treningsvisninger per sportsprofil. Treningsvisningene kan ha maksimalt fire forskjellige datafelter.

Klikk på blyantikonet på en eksisterende visning, eller klikk på **Legg til ny visning**.

Bevegelser og tilbakemelding

- Vibrasjonstilbakemelding (Du kan velge å slå vibrering av eller på.)

GPS og høyde

- Velg GPS-registreringsfrekvens (Kan slås av eller angis til **Høy nøyaktighet**, noe som betyr at GPS-registrering er slått på)

Når du er ferdig med sportsprofilinnstillingene, kan du klikke på **Lagre**. Husk å synkronisere innstillingene med klokken.



Vær oppmerksom på at i en rekke sportsprofiler for innendørssporter, gruppesporter og lagsporter er innstillingen **Puls synlig for andre enheter** aktivert som standard. Dette betyr at kompatible enheter som bruker trådløs Bluetooth Smart-teknologi, f.eks. treningsutstyr, kan registrere pulsen din. Du kan sjekke hvilke sportsprofiler som har Bluetooth-overføring aktivert som standard, fra [listen over Polar-sportsprofiler](#). Du kan aktivere eller deaktivere Bluetooth-overføring fra sportsprofilinnstillingene.

PLANLEGG TRENINGEN

Du kan planlegge treningen din og opprette personlige treningsmål for deg selv i Polar Flow-nettjenesten eller Polar Flow-appen.

LAG EN TRENINGSPAN MED SESONGPLANLEGGEREN

[Sesongplanleggeren](#) i Flow-nettjenesten er et meget bra verktøy for å lage en skreddersydd årlig treningsplan. Uansett hva treningsmålet ditt er, hjelper Polar Flow deg med å lage en omfattende plan for å nå målet. Du finner Sesongplanlegging-verktøyet i **Programmer**-kategorien i Polar Flow-nettjenesten.

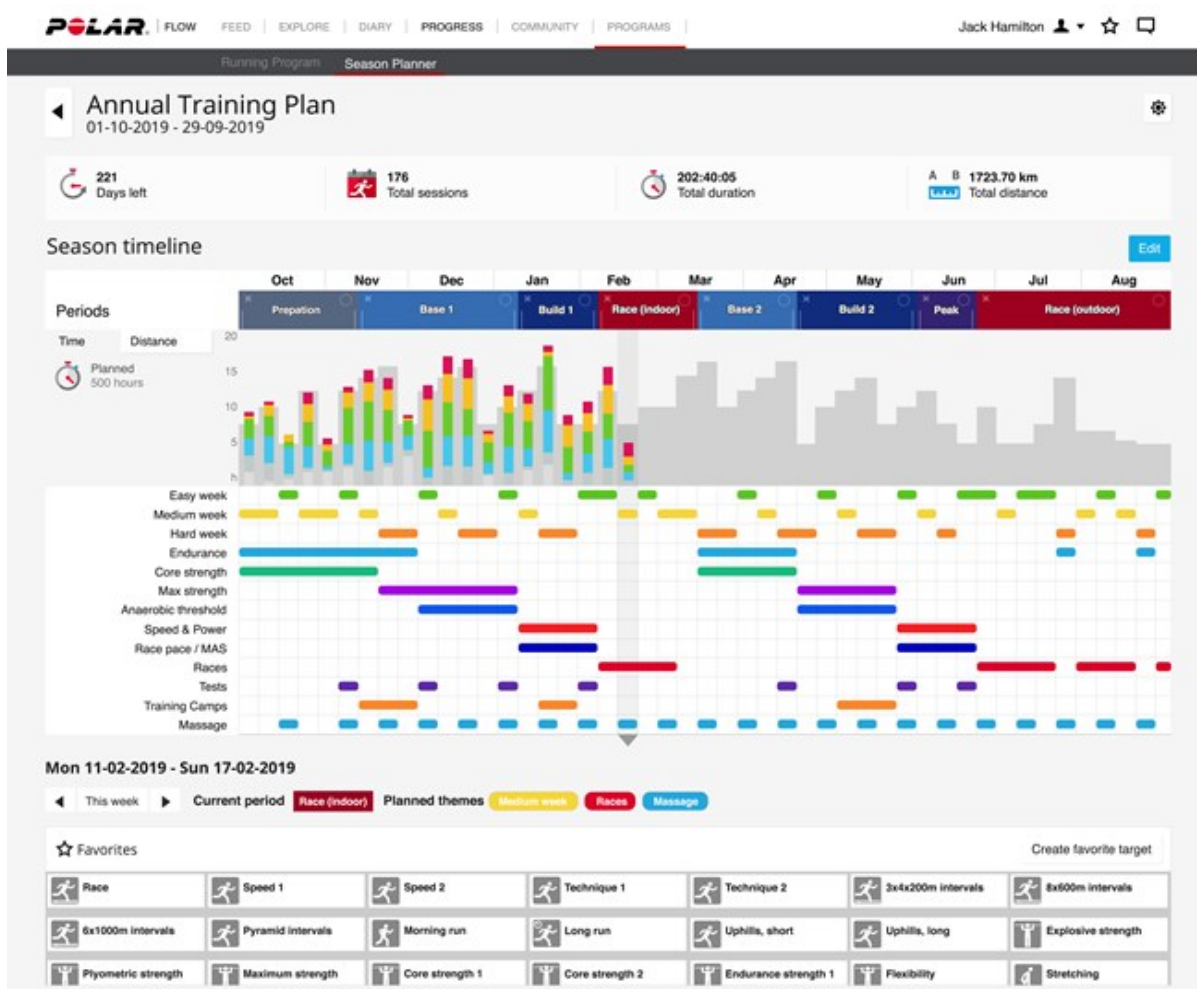



Polar Flow for Coach er en fri fjernstyrt veilederplattform som lar veilederen din planlegge hver eneste detalj av treningen din fra en full sesongplan til enkeltøkter.

OPPRETT ET TRENINGSMÅL I POLAR FLOW-APPEN OG NETTJENESTEN

Vær oppmerksom på at treningsmålene må synkroniseres med klokken ved hjelp av FlowSync eller Flow-appen før du kan bruke dem. Klokken gir deg veiledning for oppnåelse av målet ditt under treningen.

Slik oppretter du et treningsmål i Polar Flow-nettjenesten:

1. Gå til **Dagbok** og klikk på **Legg til > Treningsmål**.

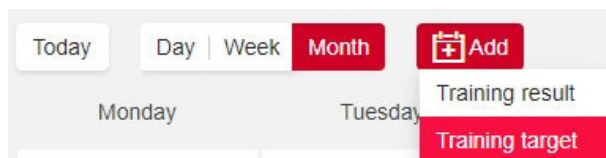

2. Velg **Sport**, angi **Målnavn** (maksimalt 45 tegn), **Dato** og **Starttid**, samt eventuelle **Merknader** (valgfritt) du vil tilføye, i visningen **Legg til treningsmål**.

Velg deretter typen treningsmål blant følgende:

Varighetsmål

1. Velg **Varighet**.
2. Angi varigheten.
3. Klikk på **Legg til i favoritter** ☆ for å legge til målet i listen over favoritter, hvis du ønsker det.
4. Klikk på **Legg til i dagbok** for å legge målet til i **Dagboken**.

Distansemål

1. Velg **Distanse**.
2. Angi distansen.
3. Klikk på **Legg til i favoritter** ☆ for å legge til målet i listen over favoritter, hvis du ønsker det.
4. Klikk på **Legg til i dagbok** for å legge målet til i **Dagboken**.

Kalorimål

1. Velg **Kalorier**.
2. Angi kalorimengden.
3. Klikk på **Legg til i favoritter** ☆ for å legge til målet i listen over favoritter, hvis du ønsker det.
4. Klikk på **Legg til i dagbok** for å legge målet til i **Dagboken**.

Løpstepomål

1. Velg **Løpstepo**.
2. Oppgi to av de følgende verdiene: **Varighet**, **Distanse** eller **Løpstepo**. Den tredje får du automatisk.
3. Klikk på **Legg til i favoritter** ☆ for å legge til målet i listen over favoritter, hvis du ønsker det.
4. Klikk på **Legg til i dagbok** for å legge målet til i **Dagboken**.

Merk at Løpstepo bare kan synkroniseres med Grit X, V800, Vantage M, Vantage M2, Vantage V og Vantage V2 (ikke med A300, A360, A370, Ignite, M200, M400, M430, M460, M600).

Fasemål

1. Velg **Med faser**.
2. Legg faser til i målet ditt. Klikk på **Varighet** for å legge til en fase basert på varighet, eller klikk på **Distanse** for å legge til en fase basert på distanse. Velg **Navn** og **Varighet/distanse** for hver fase.
3. Merk av i ruten **Start neste fase automatisk** for å endre faser automatisk. Hvis du ikke merker av, må du endre faser manuelt.
4. Velg **fasens intensitet** basert på **puls, hastighet** eller **effekt**.

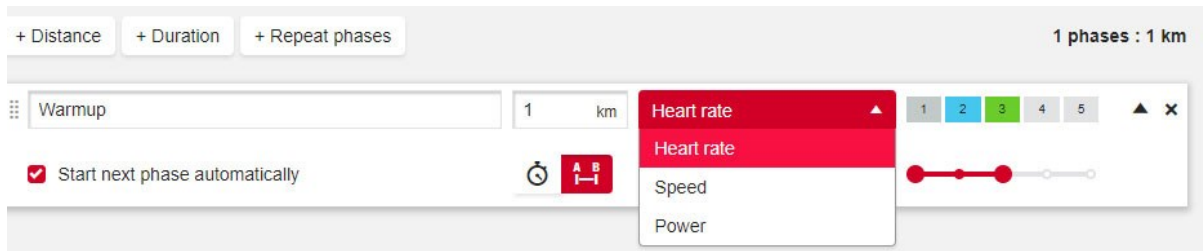

Effektbaserte fasede treningsmål støttes for tiden bare av Vantage V2.

5. Hvis du vil gjenta en fase, velger du **+ Gjenta faser** og drar fasene du vil gjenta, til Gjenta-delen.

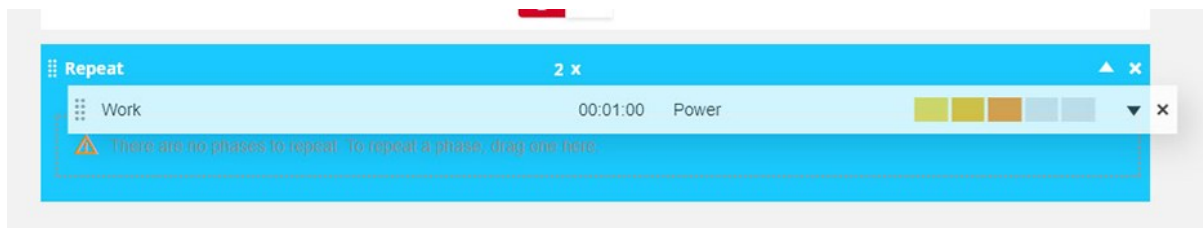

6. Klikk på Legg til i favoritter  for å legge til målet i listen over favoritter.
7. Klikk på **Legg til i dagbok** for å legge målet til i **Dagboken**.

Opprette et mål basert på et favorittreningsmål

Hvis du har opprettet et mål og lagt det til i favorittene dine, kan du bruke det som en mal for lignende mål. Dette gjør det enklere å opprette treningsmål. Du trenger for eksempel ikke å opprette et komplisert treningsmål med faser fra bunnen av hver eneste gang.

Hvis du vil bruke en eksisterende Favoritt, som mal for et treningsmål, kan du følge disse trinnene:

1. Hold markøren over en dato i **Dagboken**.
2. Klikk på **+Legg til > Favorittmål** og velg et mål i **Favoritter**-listen.

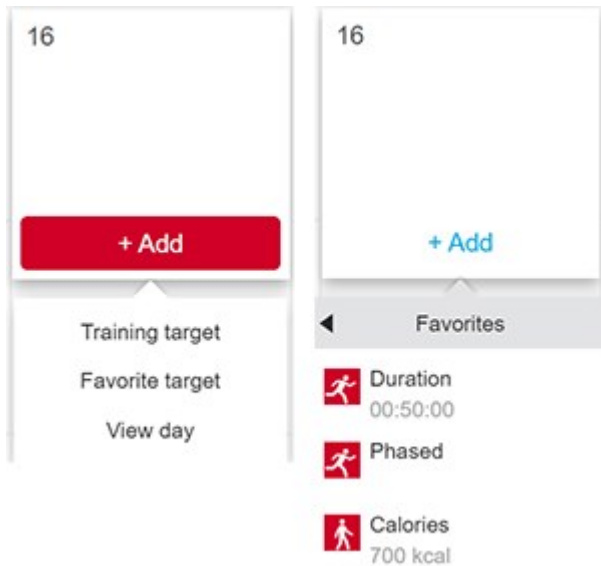

3. Favoritten blir lagt til i dagboken, som et planlagt treningsmål for dagen. Standard tid for treningsmål er 18:00 / 6 pm.
4. Klikk på målet i Dagboken og endre det som du vil. Hvis du redigerer målet i denne visningen, endres ikke det opprinnelige Favorittmålet.
5. Klikk på Lagre for å lagre endringene.



Du kan redigere favoritttreningsmålene dine og opprette nye via Favoritter-siden. Klikk på  i den øverste menyen for å gå til Favoritter-siden.

SYNKRONISERE MÅLENE MED KLOKKEN

Husk å synkronisere treningsmålene med klokken fra Flow-nettjenesten via FlowSync eller Polar Flow-appen. Hvis du ikke synkroniserer dem, er de bare synlige i dagboken eller Favoritter-listen til Flow-nettjenesten.

Vil du vite mer om å starte treningen med treningsmål, kan du se [Starte en treningsøkt](#).

OPPRETTE TRENINGSMÅL I POLAR FLOW-APPEN

Slik oppretter du treningsmål i Polar Flow-appen:

1. Gå til **Trening**, og klikk på  øverst på siden.
2. Velg deretter type treningsmål blant følgende:

Favorittmål

1. Velg **Favorittmål**.
2. Velg ett av de eksisterende treningsmålene eller **Legg til nytt** favoritttreningsmål.
3. Trykk på  ved siden av det eksisterende målet for å legge det til i dagboken.
4. Treningsmålet du velger, legges til i treningskalenderen for dagen i dag. Åpne treningsmålet i dagboken for å endre tiden for treningsmålet.
5. Hvis du velger Legg til nytt, kan du opprette et **Hurtigmål**, **Fasemål** eller **Strava Live Segment** eller en **Komoot-rute**.



Komoot-rute er bare tilgjengelig på Grit X og Vantage V2. Strava Live Segment er tilgjengelig på Grit X, M460, V650, V800, Vantage V og Vantage V2.

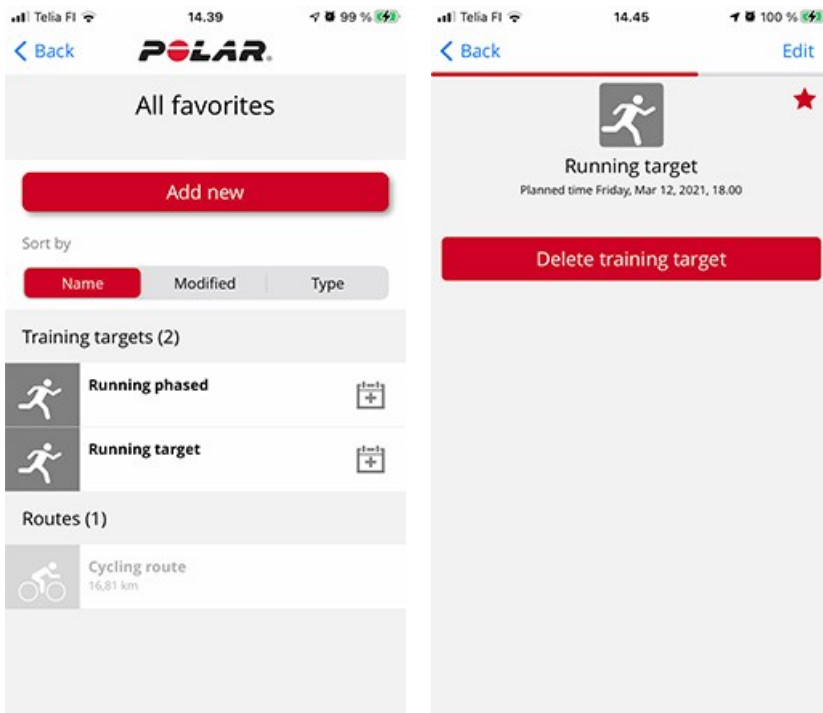

Hurtigmål

1. Velg **Hurtigmål**.
2. Velg dette hvis hurtigmålet er basert på distanse, varighet eller kalorier.
3. Legg til aktivitet.
4. Gi målet et navn.
5. Angi måldistanse, varighet eller antall kalorier.
6. Klikk på **Ferdig** for å legge til målet i treningsdagboken.

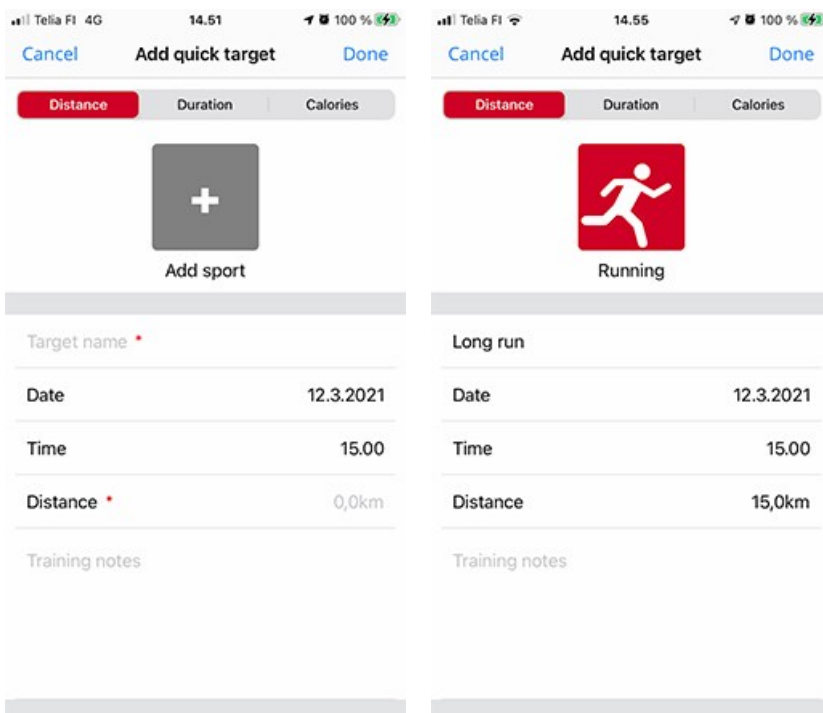

Fasemål

1. Velg **Fasemål**.
2. Legg til aktivitet.
3. Gi målet et navn.
4. Angi tid og klokkeslett for målet.
5. Trykk på -ikonet ved siden av fasen du vil endre innstillingene for.
6. Klikk på **Opprett mål** for å legge til målet i treningsdagboken.

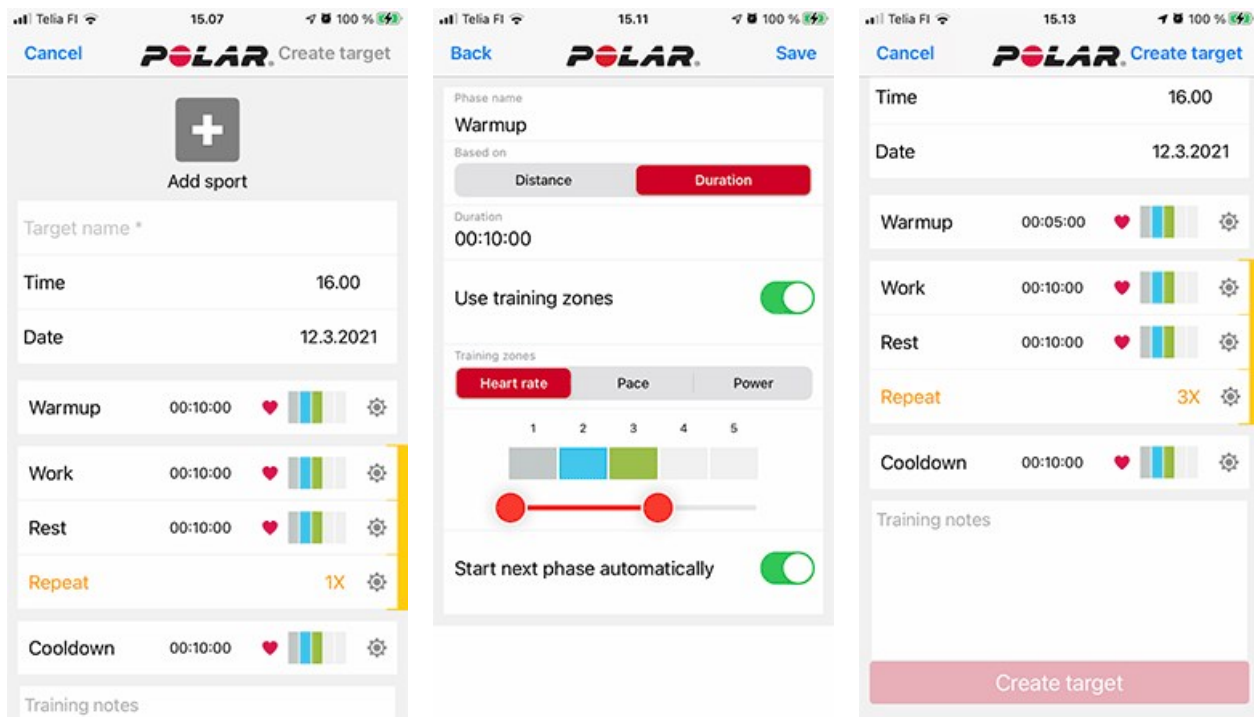

Synkroniser klokken med Flow-appen for å flytte treningsmålene til klokken.

FAVORITTER

I **Favoritter** kan du lagre og styre favorittreningsmålene dine i Flow-nettjenesten og på Flow-appen. Du kan bruke favorittene dine som planlagte treningsmål på klokken. Du finner mer informasjon under [Planlegg treningen din i Flow-nettjenesten](#).

Du kan se maksimalt antall på klokken. Det finnes ingen begrensninger på antall Favoritter i Flow-nettjenesten. Hvis du har mer enn 20 favoritter i Flow-nettjenesten, vil de første 20 i listen overføres til klokken din når du synkroniserer. Du kan endre rekkefølgen på favorittene ved å dra og slippe dem. Velg favoritten du vil flytte, og dra den inn i den ønskede plassen på listen.

LEGG TIL ET TRENINGSMÅL I FAVORITTER:

1. [Opprett et treningsmål](#).
2. Klikk på Favoritter-ikonet  nederst til høyre på siden.
3. Målet er lagt til i favorittene dine.

eller

1. Åpne et eksisterende mål du allerede har opprettet i **Dagbok**.
2. Klikk på Favoritter-ikonet  nederst til høyre på siden.

3. Målet er lagt til i favorittene dine.

REDIGER EN FAVORITT

1. Klikk på Favoritter-ikonet  øverst til høyre ved siden av navnet ditt. Alle favoritttreningmålene dine vises.
2. Klikk på favoritten du vil redigere, og deretter på **Rediger**.
3. Du kan endre sport, målnavn og legge til merknader. Du kan endre treningsopplysningene til målet under **Hurtig** eller **Med faser**. (Du finner mer informasjon i kapittelet om [å planlegge trening](#).) Når du har gjort alle endringene, klikker du på **Oppdater endringene**.

FJERN EN FAVORITT

1. Klikk på Favoritter-ikonet  øverst til høyre ved siden av navnet ditt. Alle favoritttreningmålene dine vises.
2. Klikk på Slett-ikonet øverst til høyre på treningsmålet for å fjerne det fra listen over favoritter.

SYNKRONISERING

Du kan overføre data fra klokken til Polar Flow-appen trådløst via Bluetooth. Eller du kan synkronisere klokken med Polar Flow-nettjenesten ved å bruke en USB-port og FlowSync-programvaren. For å synkronisere data mellom klokken og Flow-appen trenger du en Polar-konto. Hvis du vil synkronisere data fra klokken direkte til nettjenesten i tillegg til Polar-kontoen, trenger du FlowSync-programvaren. Hvis du har konfigurert klokken, har du opprettet en Polar-konto. Hvis du konfigurerte klokken ved hjelp av en datamaskin, har du FlowSync-programvaren på datamaskinen.

Husk å synkronisere å holde dataene dine oppdaterte mellom klokken, nettjenesten og appen uansett hvor enn du måtte befinne deg.

SYNKRONISER MED FLOW-MOBILAPPEN

Før du synkroniserer, må du sørge for:

- At du allerede har en Polar-konto og Flow-appen.
- At Bluetooth er aktivert på mobilenheten, og at flymodus ikke er slått på.
- Du har opprettet en tilkobling mellom klokken og den mobile enheten din. For mer informasjon kan du se [Tilkobling](#).

Slik synkroniserer du dataene dine:

1. Logg deg på Flow-appen, og trykk på og hold nede knappen på klokken til **Kobler til telefon** vises på klokken.
2. **Kobler til Polar Flow-app** vises på klokken.
3. **Synkr. er fullført** vises på klokken når du er ferdig.



Klokken synkroniseres automatisk med Flow-appen når du fullfører en treningsøkt hvis telefonen din er innenfor Bluetooth-rekkevidde. Når klokken synkroniseres med Flow-appen, synkroniseres aktivitets- og treningsdataene dine også automatisk med Flow-nettjenesten via en Internett-tilkobling.

Gå til support.polar.com/en/support/Flow_app for brukerstøtte og mer informasjon om bruk av Polar Flow-appen.

SYNKRONISER MED FLOW-NETTJENESTEN VIA FLOWSYNC

For å synkronisere data med Flow-nettjenesten må du ha FlowSync-programvare. Gå til flow.polar.com/start, og last ned og installer den før du prøver å synkronisere.

1. Koble klokken til datamaskinen. Sørg for at FlowSync-programvaren kjører.
2. FlowSync-vinduet åpnes på datamaskinen, og synkroniseringen begynner.
3. Synkr. er fullført vises når du er ferdig.

Hver gang du kobler klokken til datamaskinen, overfører Polar FlowSync-programvaren dataene til Polar Flow-nettjenesten og synkroniserer eventuelle innstillinger du kan ha endret. Hvis synkroniseringen ikke starter automatisk, starter du FlowSync fra skrivebordsikonet (Windows) eller fra applikasjonsmappen (Mac OS X). Hver gang en firmwareoppdatering er tilgjengelig, blir du varslet av FlowSync og bedt om å installere den.



Hvis du endrer innstillinger i Flow-nettjenesten mens klokken er koblet til datamaskinen, må du trykke på synkroniseringsknappen i FlowSync for å overføre innstillingene til klokken.

Gå til support.polar.com/en/support/flow for brukerstøtte og mer informasjon om bruk av Flow-nettjenesten.

Gå til support.polar.com/en/support/FlowSync for brukerstøtte og mer informasjon om bruk av FlowSync-programvaren.

VIKTIG INFORMASJON

BATTERI

Ved slutten av produktets levetid anbefaler Polar å minimere mulige effekter av avfall på miljøet og menneskelig helse ved å følge lokale reguleringer for avfallshåndtering og, der det er mulig, bruke kildesortering for elektronisk elektro. Du må ikke kaste dette produktet som usortert kommunalt avfall.

BATTERILEVETID OG DRIFTSTID

Polar Unite har et innvendig, oppladbart batteri. Oppladbare batterier har et begrenset antall ladesykluser. Du kan lade og utlade batteriet mer enn 500 ganger før det skjer en merkbar nedgang i kapasiteten. Antallet ladesykluser varierer også etter bruk og driftsforhold.

Batteriets driftstid er:

- Opptil 50 timer i treningsmodus med optisk puls og tilkoblet GPS, eller
- Opptil 4 dager i klokkemodus med kontinuerlig pulsmåling.

Driftstiden avhenger av mange faktorer, for eksempel temperaturen i miljøet der du bruker klokken, funksjonene og sensorene du bruker, samt batteriets alder. Telefonvarsler og hyppig synkronisering med Flow-appen vil også redusere batteriets levetid. Driftstiden reduseres betydelig i temperaturer langt under frysepunktet. Hvis du har på deg klokken under ytterjakken, bidrar du til å holde den varmere og dermed øke driftstiden.



Kontinuerlig pulsmåling er som standard slått **på som standard** i Polar Unite. Batteriet vil tappes raskere dersom kontinuerlig pulsmåling er aktivert hele tiden. Bruk av Bare om **natten-modus** vil forlenge batteriets levetid. Du kan aktivere eller deaktivere den kontinuerlige pulsmålingen eller velge Bare om natten-modus på klokken din, i **Innstillinger > Generelle innstillinger > Kontinuerlig pulsmåling**.



Bakgrunnslyset er alltid på under trening: Hvis du velger Alltid på, vil displayet på klokken være opplyst i løpet av hele treningsøkten. Innstillingen for bakgrunnslys går automatisk tilbake til Automatisk når du har fullført treningsøkten. Vær oppmerksom på at Alltid på-innstillingen vil tappe batteriet mye raskere.

LADING AV BATTERIET



Før lading må du kontrollere at det ikke er fukt, støv eller smuss på ladekontaktene på klokken og USB-ladeadapteren. Tørk forsiktig bort eventuell smuss eller fukt. Ikke lad klokken når den er våt.



Ikke lad batteriet i lavere temperaturer enn 0 °C / +32 °F eller over +40 °C / +104 °F eller når USB-porten er våt.
Koble USB-ladeadapteren til klokken **før** du setter adapteren i strømforsyningen.
Ikke la USB-ladeadapteren stå i strømforsyningen **uten** klokken.

Bruk USB-ladeadapteren som følger med i produktsettet for å lade den via USB-porten på datamaskinen. Du kan også lade batteriet via et strømuttak i vegg. Når du lader via et strømuttak, må du bruke en USB-lader (medfølger ikke i produktsettet).

Du kan lade batteriet via et vegguttak. Bruk en USB-strømadapter (følger ikke med i produktsettet) ved lading via et vegguttak. Hvis du bruker en USB-strømadapter, må du kontrollere at adapteren er merket med "effekt 5V DC", og at den

tilfører minst 500 mA. Bruk kun en USB-strømadapter med tilstrekkelig sikkerhetsgodkjenning (merket med "LPS", "Limited Power Supply", "UL listed" eller "CE").



i Ikke lad Polar-produkter med en 9V lader. Bruk av en 9V lader kan skade Polar-produktet ditt.

For å lade med datamaskinen, trenger du bare å koble telefonen til datamaskinen, da synkroniseres den med FlowSync samtidig.

1. For å lade klokken må du koble den til en USB-port med strøm eller en USB-lader med USB-ladeadapteren som fulgte med i esken. Juster pinnene på USB-ladeadapteren med pinnene på klokken, og slipp adapteren på plass. Du må også sørge for at du kobler til USB-ladeadapteren i riktig retning, **de fire pinnene på Polar Unite-USB-ladeadapteren må rettes mot de fire pinnene på datamaskinens USB-port eller i USB-laderen.**

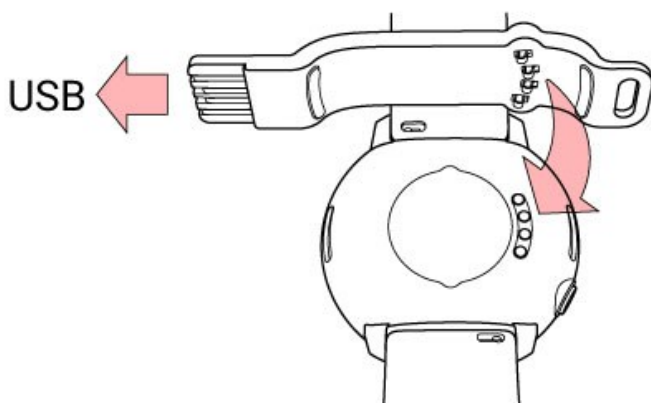

2. **Lading** vises på displayet.
3. Når batteriikonet er fullt, er klokken fullt oppladet.

i Ikke la batteriet være fullt utladet i en lengre periode, og la heller ikke batteriet være fullt oppladet hele tiden. Dette kan påvirke batteriets levetid.

BATTERISTATUS AND VARSLER

Batteristatussymbol

Batteristatussymbolet vises når du vrir på håndleddet for å se på klokken eller du går tilbake til tidsvisning fra menyen. Det finnes også et batteristatusikon i [hurtiginnstillingsmenyen](#), som viser hvor mye batterikapasitet som er igjen som en prosentandel.

Batterivarsler

- Når batteriets ladenivå er lavt, vises **Lavt batteri. Lad opp.** i tidsmodus. Klokken bør lades opp.
- **Lad opp før trening** vises hvis ladenivået er for lavt for registrering av en treningsøkt.

Varsel om lavt batterinivå under trening:

- **Lavt batteri** vises når batteriets ladenivå begynner å bli lavt. Varselet gjentas hvis ladenivået blir for lavt for måling av puls og GPS-data, og pulsmålingen og GPS-funksjonen slås av.
- Når batterinivået synker til et kritisk nivå, vises **Registrering avsluttet**. Klokken stopper treningsregistreringen og lagrer de personlige treningsdataene.

Når skjermen er tom, er batteriet oppbrukt, og klokken har gått over i søvnmodus. Lad klokken. Hvis batteriet er helt tomt, kan det ta en stund før ladeanimasjonen vises på displayet.

Driftstiden avhenger av mange faktorer, for eksempel temperaturen i miljøet der du bruker klokken, funksjonene og sensorene du bruker, samt batteriets alder. Hyppig synkronisering med Flow-appen vil også redusere batteriets levetid. Driftstiden reduseres betydelig i temperaturer langt under frysepunktet. Hvis du har på deg klokken under ytterjakken, bidrar du til å holde den varmere og dermed øke driftstiden.

TA VARE PÅ KLOKKEN

Som med alle andre elektroniske enheter, bør du rengjøre og behandle Polar Unite med varsomhet. Instruksjonene nedenfor vil hjelpe deg med å oppfylle garantikravene, holde enheten i god stand og unngå problemer med lading eller synkronisering.

HOLD KLOKKEN REN

Vask klokken med mildt såpevann under rennende vann etter hver treningsøkt. Tørk av den med et mykt håndkle.

Hold ladekontaktene på klokken og USB-ladeadapteren rene for å sikre problemfri lading og synkronisering.

Før lading må du kontrollere at det ikke er fukt, støv eller smuss på ladekontaktene på klokken og USB-ladeadapteren. Tørk forsiktig bort eventuell smuss eller fukt. **Ikke lad klokken når den er våt eller fuktig av svette.**

Hold ladekontaktene på klokken rene for å beskytte klokken mot oksidering og andre potensielle skader som følge av skitt og saltvann (f.eks. svette eller sjøvann). Den beste måten å holde ladekontaktene rene på, er å skylle klokken med lunkent springvann etter hver treningsøkt. Klokken er vanntett, og du kan skylle den under rennende vann uten å skade de elektroniske komponentene.

Ta godt vare på den optiske pulssensoren

Pass på at du ikke får skraper på det optiske sensorområdet på bakdekselet. Skraper og skitt vil redusere ytelsen under måling av pulsen på håndleddet.

Unngå bruk av parfyme, fuktighetskrem, solkrem eller insektmiddel på huden der du bruker klokken. Hvis klokken kommer i kontakt med noen av disse eller andre kjemikalier, må du vaske den med mildt såpevann og skylle grundig under rennende vann.

OPPBEVARING

Oppbevar treningsenheten på et tørt og kjølig sted. Ikke oppbevar den i fuktige omgivelser, i materialer som ikke puster (plastpose eller treningsbag) eller sammen med ledende materialer (våte håndklær). Treningsenheten må ikke utsettes for direkte sollys over lengre tid, for eksempel ved å ha den liggende i bilen eller montert på sykkelfestet. Vi anbefaler at treningsenheten legges til lagring med delvis eller fullt oppladet batteri. Batteriet tappes gradvis ved lagring. Hvis treningsenheten skal legges til lagring i mange måneder, anbefaler vi at den lades opp igjen etter et par måneder. Dette vil forlenge levetiden på batteriet.

Ikke la enheten ligge i ekstrem kulde (under $-10\text{ }^{\circ}\text{C}$) og varme (over $50\text{ }^{\circ}\text{C}$) eller i direkte sollys.

SERVICE

I løpet av garantiperioden på to (2) år anbefaler vi at service på utstyret, bortsett fra skifte av batteri, bare utføres av et godkjent Polar Central-servicesenter. Garantien dekker ikke skade eller følgeskade forårsaket av service som ikke er godkjent av Polar Electro. Gå til [Begrenset internasjonal Polar-garanti](#) hvis du vil ha mer informasjon.

Hvis du vil ha kontaktinformasjon og adresser til alle Polar-servicesentre, kan du gå til support.polar.com og landspesifikke nettsteder.

FORHOLDSREGLER

Polar-produktene (treningsenheter, aktivitetsmålere og tilbehør) er utviklet for å vise nivået av fysiologisk belastning og restitusjon i løpet av og etter en treningsøkt. Polar-treningsenhetene og -aktivitetsmålerne måler pulsen og/eller registrerer aktiviteten din. Polar-treningsenheter med integrert GPS viser hastighet, distanse og stedsinformasjon. Gå til www.polar.com/en/products/accessories for å se en fullstendig liste over kompatibelt tilbehør. Polar-treningsenheter med barometrisk trykksensor måler høyde og andre variabler. Den er ikke beregnet til annen bruk. Polar-treningsenheter bør ikke brukes til innhenting av miljødata som krever profesjonell eller industriell nøyaktighet.

FORSTYRRELSE UNDER TRENING

Elektromagnetisk forstyrrelse og treningsutstyr

Forstyrrelser kan forekomme i nærheten av elektrisk utstyr. WLAN-basestasjoner kan også forårsake forstyrrelser når du trener med treningsenheten. Beveg deg bort fra mulige støykilder for å unngå ustadige målinger eller feil.

Treningsutstyr med elektroniske eller elektriske komponenter, for eksempel LED-display, motorer og elektriske bremses, kan forårsake forstyrrelser. Prøv følgende for å løse disse problemene:

1. Ta av deg pulssensoren, og bruk treningsutstyret på vanlig måte.
2. Flytt på treningsenheten til du finner et område der den ikke viser forstyrrelser eller blinker med hjertesymbolet. Forstyrrelsene er ofte verst rett foran displaypanelet på utstyret, mens venstre eller høyre side av displayet kan være relativt fritt for forstyrrelser.
3. Ta på deg pulssensoren igjen og hold treningsenheten i dette støyfrie området så mye som mulig.

Hvis treningsenheten fortsatt ikke fungerer med treningsutstyret, kan det være at det avgir for mye elektrisk støy til at trådløs hjertefrekvensmåling er mulig.

HELSE OG TRENING

Trening kan medføre en viss risiko. Før du starter et regelmessig treningsprogram, anbefaler vi at du svarer på følgende spørsmål om din helsetilstand. Hvis du svarer ja på noen av spørsmålene, bør du kontakte lege før du påbegynner treningen.

- Har du vært fysisk inaktiv de siste fem årene?
- Har du høyt blodtrykk eller høyt kolesterolinnhold i blodet?
- Tar du blodtrykks- eller hjertemedisiner?
- Har du tidligere hatt pusteproblemer?
- Har du symptomer på noen sykdom?
- Er du i en rekonvalesensperiode etter alvorlig sykdom eller medisinsk behandling?
- Bruker du pacemaker eller annen implantert elektronisk enhet?
- Røyker du?
- Er du gravid?

I tillegg til treningsintensitet må du være klar over at medisiner for hjerte, blodtrykk, psykiske lidelser, astma, pustebesvær med mer, samt noen energidrikker, alkohol og nikotin, også kan påvirke hjerterytmene.

Det er viktig å lytte til kroppens signaler mens du trener. **Hvis du føler uventet smerte, eller du føler deg svært sliten under trening, anbefales det at du avslutter treningen eller fortsetter med lettere intensitet.**

Obs! Hvis du bruker pacemaker eller annen implantert elektronisk enhet, kan du bruke Polar-produkter. I teorien skal ikke Polar-produkter kunne forårsake forstyrrelser på pacemakere. I praksis finnes det ingen dokumentasjon som kan tyde på at noen noensinne har opplevd forstyrrelser. På grunn av det store mangfoldet av utstyr som er tilgjengelig, kan vi imidlertid ikke utstede en offisiell garanti om at våre produkter er egnet til bruk med alle pacemakere eller annet

implantert utstyr. Hvis du er i tvil, eller du opplever uvanlige symptomer mens du bruker Polar-produktene, råder vi deg til å konsultere lege eller kontakte produsenten av det implanterte utstyret for å verifisere sikkerheten i ditt tilfelle.

Hvis du er allergisk mot noen av stoffene som kommer i kontakt med huden din, eller du har mistanke om en allergisk reaksjon på grunn av produktet, sjekker du de oppførte materialene i [Tekniske spesifikasjoner](#). I tilfelle huden din reagerer, må du slutte å bruke produktet og konsultere lege. Informer også Polar kundeservice om hudreaksjonen din. For å unngå at huden din reagerer på pulssensoren kan du bære den utenpå en skjorte, men fukt skjorten godt under elektrodene for å sikre at sensoren fungerer uten feil.

Den kombinerte virkningen av fukt og intens slitasjekontakt kan forårsake at noe av fargen smitter av overflaten på pulssensoren eller reimen og setter flekker på lyse klær. Den kan også føre til at mørke klær farger av og kan lage flekker på treningsutstyr med lys farge. For å holde en lys treningscomputer pen i årene som kommer må du sikre at klærne du bruker ikke farger av. Hvis du bruker parfyme, fuktighetskrem, solkrem eller insektmiddel på huden, må du sørge for at det ikke kommer i kontakt med treningsenheten eller pulssensoren. Hvis du trener i kaldt vær (-20 °C til -10 °C), anbefaler vi at du har på deg treningscomputeren under jakkeermet, direkte på huden.

ADVARSEL – OPPBEVAR BATTERIER UTENFOR BARNES REKKEVIDDE

Polar pulssensorer (for eksempel H10 og H9) inneholder et knappcellebatteri. Hvis et knappcellebatteri svelges, kan det forårsake alvorlige indre brannskader i løpet av kun 2 timer og føre til død. **Hold nye og brukte batterier utenfor barns rekkevidde.** Hvis batterihuset ikke kan lukkes forsvarlig, må du slutte å bruke produktet og holde det utenfor barns rekkevidde. **Hvis du tror at batteriene kan være svelget eller befinne seg inne i en del av kroppen, må du søke akutt legehjelp.**

Din sikkerhet er viktig for oss. Formen på Polar løpesensor Bluetooth® Smart er utviklet for å redusere muligheten for at den henger seg opp i noe. Du bør uansett være forsiktig når du løper med løpesensoren i kratt, for eksempel.

FREMGANGSMÅTE FOR SIKKER BRUK AV POLAR-PRODUKTET

Datasikkerhetsoppdateringer gjøres i to år etter at produktets opplyste levetid har utløpt. Oppdater Polar-produktet med en gang Polar Flow-mobilappen eller Polar FlowSync-programvaren opplyser om at en ny programvareversjon er tilgjengelig.

Treningsøktdata og annen informasjon lagret på Polar-enheten inneholder sensitiv informasjon om deg, som navnet ditt, fysisk informasjon, generell helse og posisjon. Posisjonsdata kan brukes til å spore deg når du er ute og trener og til å kartlegge de faste rutineene dine. På grunn av dette bør du være ekstra forsiktig med hvor du oppbevarer enheten når du ikke bruker den.

Hvis du bruker telefonvarsler på armbåndsenheten, må du være oppmerksom på at meldinger fra bestemte apper vises på skjermen til armbåndsenheten. De nyeste meldingene kan også vises på enhetsmenyen. Hvis du vil sørge for at private meldinger forblir konfidensielle, bør du ikke bruke telefonvarselfunksjonen.

Før du gir enheten over til en tredjepart for testing eller før du selger den, må du utføre en tilbakestilling til fabrikkinnstillinger og fjerne enheten fra Polar Flow-kontoen din. Tilbakestilling til fabrikkinnstillinger kan utføres med FlowSync-programvaren på en datamaskin. Tilbakestilling til fabrikkinnstillinger sletter enhetsminnet, og enheten kan ikke lenger knyttes til dataene dine. Vil du fjerne enheten fra Polar Flow-kontoen, kan du logge på Polar Flow-nettjenesten, velge produkter og klikke på «Fjern»-knappen ved siden av produktet du vil fjerne.

De samme treningsøktene er også lagret på mobilenheten med Polar Flow-appen. For ekstra sikkerhet kan forskjellige sikkerhetsalternativer aktiveres på mobilenheten, for eksempel sikker autentisering og enhetskryptering. Se i brukerhåndboken til mobilenheten for å få instruksjoner om hvordan du aktiverer disse alternativene.

Når du bruker Polar Flow-nettjenesten, anbefaler vi at du bruker et passord som ikke er kortere enn 12 tegn. Hvis du bruker Polar Flow-nettjenesten på en offentlig datamaskin, må du huske å tømme bufferen og nettleserhistorikken for å hindre andre i å få tilgang til kontoen din. I tillegg må du ikke la nettleseren på datamaskinen lagre eller huske passordet ditt til Polar Flow-nettjenesten, hvis det ikke er din private datamaskin.

TEKNISKE SPESIFIKASJONER

POLAR UNITE

| | |
|---------------------------------|--|
| Batteritype: | 174 mAh Li-pol oppladbart batteri |
| Driftstid: | I kontinuerlig bruk: Opptil 50 timer i treningsmodus med optisk puls og tilkoblet GPS Opptil 4 dager i klokkemodus med kontinuerlig pulsmåling |
| Driftstemperatur: | -10 °C til 50 °C |
| Klokkematerialer: | Enhet: ABS+10GF, GLASS, PMMA, RUSTFRITT STÅL Reim: SILIKON, pinne: PA+50GF |
| Materialer for tilbehørsreimer: | Tekstilreimer Reim: resirkulert PET-garn Elastisk del: 50 % polyester, 50 % naturlig gummi Lærreimer Reim: lær Foret med: alcantara Elastisk del: 50 % polyester, 50 % naturlig gummi |
| Materialer i USB-ladeadapter | ABS+PC, GULL-BELAGT RUSTFRITT STÅL |
| Vanntetthet: | 30 m (ISO 22810, egnet for svømming) |
| Minnekapasitet: | Opptil 90 timers trening med GPS og pulsmåling avhengig av språkinnstillingene |
| Skjerm | Berørings-skjerm i farger (IPS TFT) med omgivelseslys-sensor (ALS), Opp-løsning: 240 x 204 |
| Maksimumseffekt | 5 mW |
| Frekvens | 2,402 - 2,480 GHz |

Bruker trådløs Bluetooth-teknologi.

POLAR FLOWSYNC-PROGRAMVARE

For å bruke FlowSync-programvaren må du ha en datamaskin med Microsoft Windows eller Mac operativsystem, Internett-tilkobling og en ledig USB-port.

Sjekk den nyeste informasjonen om kompatibilitet fra support.polar.com.

KOMPATIBILITET FOR POLAR FLOW-MOBILAPPEN

Sjekk den nyeste informasjonen om kompatibilitet fra support.polar.com.

VANNTETTHETEN TIL POLAR-PRODUKTER

De fleste Polar-produkter kan brukes under svømming. De er imidlertid ikke utviklet som dykkeinstrumenter. Ved måling av pulsen i vann med en GymLink-kompatibel Polar-enhet og -pulssensor kan det av følgende årsaker oppstå forstyrrelser:

- Vann i svømmebasseng med høyt klorinnhold og sjøvann er svært ledende. Pulssensorelektrode kan kortslutte, noe som gjør at sensoren ikke kan registrere EKG-signaler.
- Hopping i vannet eller kraftige muskelanstrengelser ved konkurransesvømming kan forskyve pulssensoren til et sted på kroppen der det ikke er mulig å fange opp EKG-signaler.
- EKG-signalstyrken er individuell og kan variere avhengig av personens vevssammensetning. Problemer forekommer oftere ved måling av puls i vann.

I klokkebransjen indikeres vanntetthet vanligvis i meter, noe som betyr det statiske vanntrykket på den aktuelle dybden. Polar bruker det samme indikasjonssystemet. Vanntettheten til Polar-produktene testes i henhold til den internasjonale standarden **ISO 22810** eller **IEC60529**. Alle Polar-enheter med vanntetthetsindikasjon er testet for vanntrykktoleranse før levering.

Polar-produktene deles inn i fire kategorier med hensyn til vanntetthet. Se baksiden av ditt Polar-produkt for å finne vanntetthetskategorien, og sammenligne den med diagrammet nedenfor. Vær oppmerksom på at disse definisjonene ikke nødvendigvis gjelder for produkter fra andre produsenter.

Ved undervannsaktiviteter vil det dynamiske trykket som genereres av bevegelsene i vannet, være høyere enn det statiske trykket. Dette betyr at bevegelse av produktet under vann utsetter det for høyere trykk enn om produktet ble holdt stasjonært.

| Merking på baksiden av produktet | Vannsprut, svette, regndråper osv. | Bading og svømming | Fridykking med snorkel (uten luftflasker) | Scubadykking (med luftflasker) | Vanntetthetskarakteristikk |
|---|------------------------------------|--------------------|---|--------------------------------|---|
| Vanntett IPX7 | OK | - | - | - | Ikke vask med vann under trykk. Beskyttet mot vannsprut, regndråper osv. Referansestandard: IEC60529. |
| Vanntett IPX8 | OK | OK | - | - | Minimum for bading og svømming. Referansestandard: IEC60529. |
| Vanntett Vanntett til 20/30/50 meter Egnet for svømming | OK | OK | - | - | Minimum for bading og svømming. Referansestandard: ISO22810. |

Vanntett til 100
meter

OK

OK

OK

-

For hyppig bruk i vann, men
ikke scubadykking.
Referansestandard: ISO22810.

INFORMASJON OM FORSKRIFTER

 Dette produktet er i samsvar med EU-direktivene 2014/53/EC, 2011/65/EC og 2015/863/EC. Den relevante samsvarserklæringen og annen informasjon om forskriftene for hvert produkt er tilgjengelig på www.polar.com/nb/informasjon_om_forskrifter.

-  Denne overkryssede avfallsbeholderen viser at Polar-produkter er elektronisk utstyr, som er omfattet av direktivet 2012/19/EU fra EU-parlamentet og av direktivet om elektrisk og elektronisk avfall (WEEE), og at batterier og akkumulatører som brukes i produktene, omfattes av direktivet 2006/66/EC fra EU-parlamentet og av direktivet fra 6. september 2006 om batterier og akkumulatører og denne typen avfallsprodukter. Disse produktene, samt batterier/akkumulatører i Polar-produktene, skal derfor avhendes separat i EU-land. Polar oppfordrer deg til å minimere mulige effekter fra avfall på miljøet og menneskers helse også utenfor EU ved å følge lokale forskrifter for avhending av avfall, og når det er mulig, å avlevere produktavfall ved egne avfallsmottak for elektronisk avfall. Batterier og akkumulatører bør også avleveres til egnede spesialmottak.

Polar Unite-spesifikke forskriftsetiketter finner du under **Innstillinger > Generelle innstillinger > Om klokken**.

BEGRENSET INTERNASJONAL POLAR-GARANTI

- Polar Electro Oy utsteder en begrenset internasjonal garanti for Polar-produkter. For produkter solgt i USA eller Canada utstedes garantien av Polar Electro, Inc.
- Polar Electro Oy/Polar Electro Inc. garanterer overfor opprinnelig forbruker/kjøperen av Polar-produktet, at produktet skal være fritt for materialfeil og fabrikkasjonsfeil i to (2) år fra kjøpsdato, med unntak av håndleddsreim laget av silikon eller plast, som dekkes av en garantiperiode på ett (1) år fra kjøpsdato.
- Garantien dekker ikke vanlig forringelse av batteriet eller annen vanlig slitasje, skade forårsaket av feilaktig bruk, misbruk, ulykker eller manglende overholdelse av forholdsreglene, feil/mangelfullt vedlikehold, kommersiell bruk, ødelagt, sprukket eller ripete klokkehus/display, og heller ikke tekstilarmbånd eller håndleddsreim av tekstil eller lær, elastisk stropp (f.eks. bryststropp for pulssensor) eller sportstøy fra Polar.
- Garantien dekker heller ingen feil, tap, kostnader eller utgifter, det være seg direkte, indirekte eller tilfeldige, avledede eller spesielle, som har sitt utspring i produktet eller som kan knyttes til det.
- Varer som er kjøpt brukt, dekkes ikke av garantien. I løpet av garantiperioden repareres et defekt produkt eller produktet byttes ut mot et nytt hos et godkjent Polar Central Service, uansett hvilket land det ble kjøpt i.
- Garanti utstedt av Polar Electro Oy/Inc. påvirker ikke forbrukerens lovbestemte rettigheter i henhold til gjeldende nasjonale eller statlige bestemmelser og heller ikke forbrukerens rettigheter i forhold til forhandleren basert på salgs-/kjøpskontrakt.
- Du må oppbevare kvitteringen som et kjøpsbevis!
- Garanti med tanke på alle produkter vil være begrenset til land der produktet i utgangspunktet blir markedsført av Polar Electro Oy/Inc.

Produsert av Polar Electro Oy, Professorintie 5, FI-90440 KEMPELE, www.polar.com.

Polar Electro Oy er et ISO 9001:2015-sertifisert selskap.

© 2021 Polar Electro Oy, FI-90440 KEMPELE, Finland. Med enerett. Ingen deler av denne brukerhåndboken kan brukes eller reproduseres i noen form eller på noen måte uten skriftlig forhåndstillatelse fra Polar Electro Oy.

Navnene og logoene i denne brukerhåndboken eller på pakningen til dette produktet er varemerker tilhørende Polar Electro Oy. Navnene og logoene som er merket med et ®-symbol i denne brukerhåndboken eller på pakningen til dette produktet, er registrerte varemerker tilhørende Polar Electro Oy. Windows er et registrert varemerke tilhørende Microsoft

Corporation, og Mac OS er et registrert varemerke tilhørende Apple Inc. Bluetooth®-ordmerket og -logoene er registrerte varemerker tilhørende Bluetooth SIG, Inc., og enhver bruk av slike merker av Polar Electro Oy, er underlagt lisens.

ANSVARFRASKRIVELSE

- Materialet i denne brukerhåndboken er kun til opplysning. Produktene den beskriver, kan endres uten forvarsel i henhold til produsentens vedvarende utviklingsprogram.
- Polar Electro Inc./Polar Electro Oy gir ingen garantier med hensyn til denne brukerhåndboken eller produktene beskrevet i denne.
- Polar Electro Oy / Polar Electro Inc. står ikke ansvarlige for skader, tap, kostnader eller utgifter, det være seg direkte, indirekte eller tilfeldige, avledede eller spesielle, som har sitt utspring i denne brukerhåndboken eller som er knyttet til bruken av dette materialet eller til produktene som er beskrevet i brukerhåndboken.

2.0 NO 09/2021